

Nikon

APPAREIL PHOTO NUMÉRIQUE

D7100

Manuel d'utilisation

Fr

Contenu de la boîte

Vérifiez que la boîte contient bien les éléments suivants :

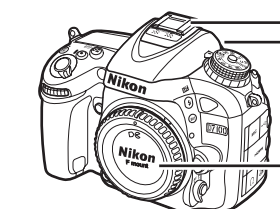

Appareil photo D7100

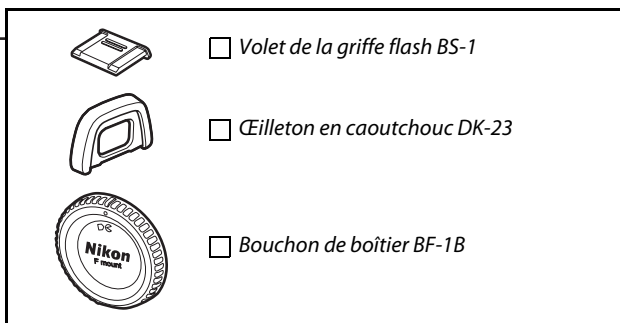

Volet de la griffe flash BS-1

Œilleton en caoutchouc DK-23

Bouchon de boîtier BF-1B

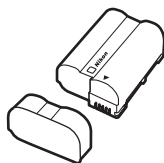

Accumulateur Li-ion
EN-EL15 (avec cache-contacts)

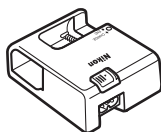

Chargeur d'accumulateur
MH-25 (adaptateur de prise murale
fourni uniquement dans les pays ou
régions où il est requis. La forme du
câble d'alimentation dépend du pays
d'achat.)



Protecteur d'oculaire DK-5
(☐ 60)

Courroie AN-DC1 BK (☐ iv)

Câble USB UC-E6

CD de ViewNX 2

Garantie

Manuel d'utilisation (ce manuel)

Les acheteurs du kit avec objectif doivent veiller à ce que la boîte contienne également un objectif. *Les cartes mémoire sont vendues séparément* (☐ 347). Les appareils photo achetés au Japon affichent les menus et messages uniquement en anglais et en japonais. Les autres langues ne sont pas prises en charge. Veuillez nous excuser pour tout désagrément occasionné.

Pour votre sécurité

Avant d'utiliser l'appareil photo pour la première fois, lisez les consignes de sécurité se trouvant dans la section « Pour votre sécurité » (☐ xxi–xxvi).

Localisation des informations

Vous trouverez ce dont vous avez besoin dans :

 Table des matières.....	 xii	 Index	 352
 Index « Questions et réponses »....	 ii	 Messages d'erreur	 332
 Options des menus	 vi	 Dépannage	 328

 Introduction	 1
 Notions fondamentales de photographie et de visualisation	 35
 Modes P, S, A et M	 47
 Réglages utilisateur : modes U1 et U2	 55
 Modes de déclenchement	 57
 Options d'enregistrement des images	 63
 Mise au point	 71
 Sensibilité (ISO)	 79
 Exposition	 83
 Balance des blancs	 89
 Optimisation des images	 105
 Photographie au flash	 119
 Photographie en mode télécommande	 127
 Autres options de prise de vue	 131
 Visée écran photo	 153
 Visée écran vidéo	 161
 Effets spéciaux	 177
 Visualisation avancée	 185
 Connexions	 201
 Guide des menus	 217
 Remarques techniques	 295

Index « Questions et réponses »

Utilisez l'index « Questions et réponses » pour trouver ce que vous cherchez.



Prise de vue



Modes de prise de vue et options de cadrage

Existe-t-il une manière rapide et simple de réaliser des instantanés (AFC) ?	35–38
Comment régler rapidement les paramètres pour des scènes différentes ?	41
Est-il possible de recourir à des effets spéciaux lors de la prise de vue ?	177–183
Est-il possible de régler la vitesse d'obturation pour figer ou au contraire « flouter » le mouvement (mode S) ?	49
Est-il possible de régler l'ouverture pour rendre flou l'arrière-plan ou au contraire le rendre net (mode A) ?	50
Comment réaliser de longues expositions (mode M) ?	52
Est-il possible de cadrer les photos sur le moniteur (visée écran) ?	153
Est-il possible de réaliser des vidéos (visée écran vidéo) ?	161



Modes de déclenchement

Est-il possible de prendre les photos une par une ou successivement de manière rapide ?	7, 57
Comment prendre des photos avec le retardateur ?	59
Comment prendre des photos avec la télécommande ML-L3 (en option) ?	127
Est-il possible de réduire le bruit émis par l'appareil photo dans les endroits silencieux (déclenchement silencieux) ?	7, 57



Mise au point

Est-il possible de choisir la mise au point ?	71–74
Est-il possible de choisir le point AF ?	75



Exposition

Est-il possible d'assombrir ou d'éclaircir une photo ?	86
Comment préserver les détails dans les zones d'ombre et de hautes lumières ?	113



Utilisation du flash

Est-il possible de régler le flash pour qu'il se déclenche automatiquement lorsque cela s'avère nécessaire ?	36,
Comment empêcher le déclenchement du flash ?	119–123
Comment peut-on éviter le phénomène des « yeux rouges » ?	



Qualité et taille d'image

Comment prendre des photos pour les imprimer en grand format ?	66–68
Comment enregistrer davantage de photos sur la carte mémoire ?	



Visualisation des photos



Visualisation

Comment visualiser les photos sur l'appareil photo ?	39, 185
Comment afficher plus d'informations sur une photo ?	187–192
Est-il possible de visualiser les photos dans un diaporama automatique ?	223
Est-il possible de regarder les photos sur un téléviseur ?	215–216
Est-il possible de protéger les photos contre toute suppression accidentelle ?	196



Suppression

Comment supprimer les photos que je ne souhaite pas conserver ?	40, 197–199
---	----------------



Retouche des photos



Comment créer des copies retouchées de photos ?	273–290
Comment supprimer les « yeux rouges » ?	276
Comment faire des copies JPEG de photos RAW (NEF) ?	282
Est-il possible de superposer deux photos NEF (RAW) pour créer une seule image ?	280–281
Est-il possible de créer une copie de photo semblable à une peinture ?	286
Est-il possible de raccourcir les séquences vidéo à l'aide de l'appareil photo ou d'extraire des photos des vidéos ?	173



Menus et réglages



Comment utiliser les menus ?	19–21
Comment affiche-t-on les menus dans une autre langue ?	28, 265
Comment utilise-t-on les molettes de commande ?	13–17
Comment empêcher l'extinction des affichages ?	238
Comment régler la netteté du viseur ?	33
Est-il possible d'afficher un quadrillage dans le viseur ou sur le moniteur ?	159, 166, 239
Comment peut-on savoir si l'appareil photo est bien horizontal ?	269
Comment régler l'horloge de l'appareil photo ?	28, 265
Comment formater les cartes mémoire ?	32, 262
Comment rétablir les réglages par défaut ?	131, 224, 231
Comment obtenir de l'aide sur un menu ou un message ?	19, 332



Connexions



Comment copier des photos sur un ordinateur ?	203–207
Comment imprimer des photos ?	208–214
Est-il possible d'imprimer la date d'enregistrement sur les photos ?	209, 214



Entretien et accessoires optionnels



Quelles cartes mémoire peut-on utiliser ?	347
Quels objectifs peut-on utiliser ?	295
Quels flashes optionnels peut-on utiliser ?	303
Quels sont les autres accessoires disponibles pour l'appareil photo ?	308–310
Quels sont les logiciels disponibles pour l'appareil photo ?	308–310
Que fait-on avec le protecteur d'oculaire fourni ?	60
Comment nettoyer l'appareil photo ?	312
À qui doit-on s'adresser pour faire réviser et réparer son appareil photo ?	312

Guide de démarrage rapide

Suivez ces étapes pour utiliser immédiatement le D7100.

1 Fixer la courroie à l'appareil photo.

Fixez fermement la courroie aux œillets de l'appareil photo.

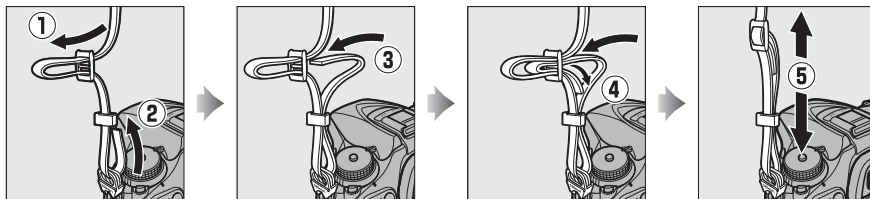

2 Charger (☞ 22) et insérer l'accumulateur (☞ 24).

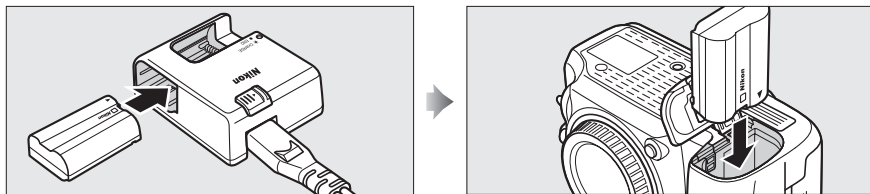

3 Fixer un objectif (☞ 26).

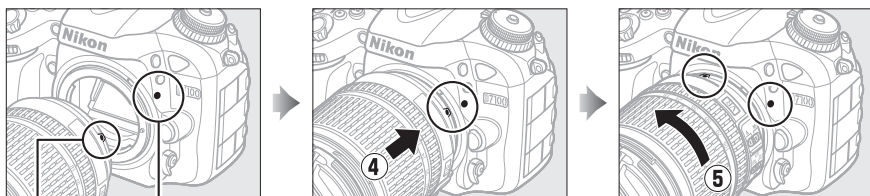

Repère de montage
(appareil photo)
Repère de montage (objectif)

Tout en alignant les repères (indiqués par un point blanc),
placez l'objectif sur l'appareil photo, puis tournez-le jusqu'au
déclat.

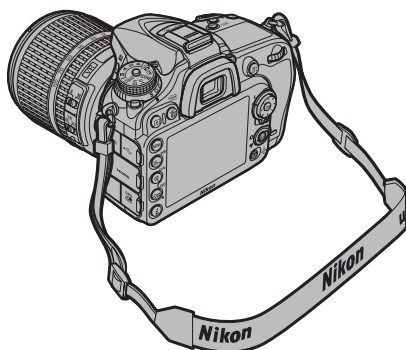

4 Insérer une carte mémoire (📖 30).

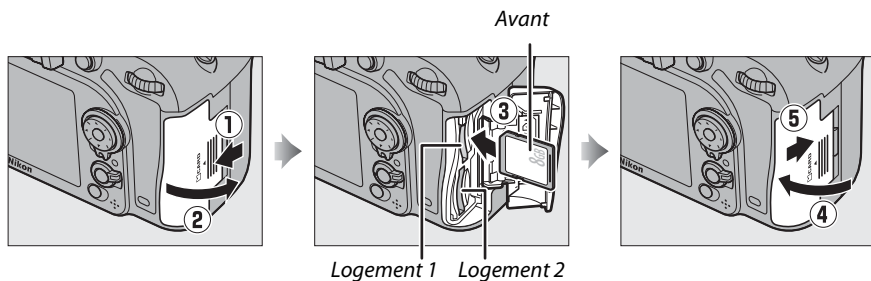

5 Mettre l'appareil photo sous tension.

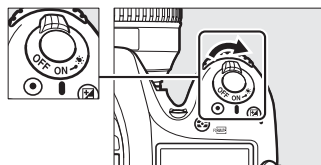

6 Cadrer la photo (📖 37).



7 Effectuer la mise au point et prendre la photo (📖 37).

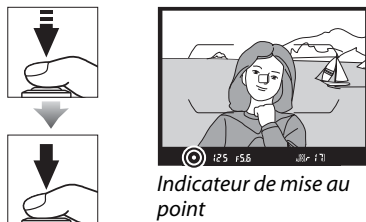

8 Regarder la photo (📖 39).

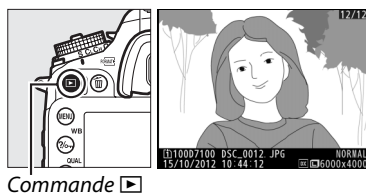





📌 Informations complémentaires















Pour en savoir plus sur la sélection de la langue et le réglage de la date et de l'heure, reportez-vous à la page 28. Reportez-vous à la page 33 pour en savoir plus sur le réglage de la netteté du viseur.

Options des menus

▶ MENU VISUALISATION (📖 217)













Effacer	Sélection
	Sélectionner la date
	Tout
Dossier de visualisation	D7100 (par défaut)
	Tout
	Actuel
Cacher les images	Sélectionner/régler
	Sélectionner la date
	Désélectionner tout ?
Options de visualisation 	Infos photo de base
	Point AF
	Infos photo supplémentaires
	Aucune (image seule)
	Hautes lumières
	Histogramme RVB
	Données de prise de vue
Vue d'ensemble	
Copier des image(s)	Sélectionner la source
	Sélectionner les image(s)
	Sélectionner la destination
	Copier les image(s) ?
Affichage des images 	Activé
	Désactivé (par défaut)
Après effacement 	Afficher l'image suivante (par défaut)
	Afficher l'image précédente
	Ne pas modifier
Rotation des images 	Activée (par défaut)
	Désactivée
Diaporama	Démarrer
	Type d'image
	Intervalle
Commande d'impression DPOF	Sélectionner/régler
	Désélectionner tout ?

📷 MENU PRISE DE VUE (📖 224)

Réinitialiser menu	Oui
Prise de vue	Non
Dossier de stockage	Sélectionner par numéro
	Sélectionner dans une liste
Nom de fichier 	Nom de fichier
Rôle de la carte du logement 2 	Débordement (par défaut)
	Sauvegarde
Qualité d'image 	RAW (RAW) + JPEG fine
	NEF (RAW) + JPEG normal
	NEF (RAW) + JPEG basic
	NEF (RAW)
	JPEG fine
 +  (📖 66)	JPEG normal (par défaut)
	JPEG basic
Taille d'image 	Large (par défaut)
	Moyenne
	Petite
 +  (📖 68)	
Zone d'image 	DX (24×16) (par défaut)
	1,3× (18×12)
Compression JPEG 	Priorité à la taille (par défaut)
	Qualité optimale
Enregistrement NEF (RAW) 	Type
	Échantillonnage NEF (RAW)
Balance des blancs 	Automatique (par défaut)
	Incandescent
 +  (📖 89)	Fluorescent
	Ensoleillé
	Flash
	Nuageux
	Ombre
	Choisir température de couleur
	Pré-réglage manuel



















Les rubriques signalées par l'icône  peuvent être sauvegardées sur la carte mémoire à l'aide de l'option **Enregistrer/charger réglages > Enregistrer les réglages** dans le menu Configuration de l'appareil photo (📖 268). Les réglages sauvegardés peuvent être copiés ensuite sur d'autres appareils photo D7100 en insérant la carte mémoire dans l'appareil photo et en sélectionnant **Enregistrer/charger réglages > Charger les réglages**.

Régler le Picture Control 	Standard (par défaut)
	Neutre
	Saturé
	Monochrome
	Portrait
Gérer le Picture Control	Paysage
	Enregistrer/éditer
	Renommer ¹
	Effacer ¹
Espace colorimétrique 	Charger/enregistrer
	sRVB (par défaut)
D-Lighting actif ² 	Adobe RVB
	Automatique
	Très élevé
	Élevé
	Normal
	Faible
HDR (grande plage dynamique)	Désactivé
	Mode HDR
Contrôle auto. de la distorsion 	Intensité de l'effet HDR
	Activé
Réduction du bruit 	Désactivé (par défaut)
	Désactivée (par défaut)
Réduction du bruit ISO 	Activée
	Élevée
	Normale (par défaut)
Réglage de la sensibilité 	Faible
	Désactivée
 +  (☐ 79)	Sensibilité
	Contrôle sensibilité auto.
 +  (☐ 82)	
Mode de télécommande (ML-L3) 	Télécommande temporisée
	Télécommande instantanée
	Levée du miroir
Surimpression	Désactivé (par défaut)
	Mode de surimpression
	Nombre de prises de vues
	Gain automatique

Intervallomètre	Choisir l'heure de démarrage
	Maintenant
	Heure de démarrage
	Intervalle
	Sélect. nb de fois × nb de vues
Paramètres vidéo 	Démarrer
	Taille d'image/cadence
	Qualité des vidéos
	Microphone
	Destination

1 Indisponible en l'absence de Picture Control personnalisés.

2 Par défaut sur **Désactivé** (modes P, S, A, M, , , , , , , , , , , , , , , , ) ou **Automatique** (autres modes).

MENU RÉGLAGES PERSO. (☐ 229)

Réinitialiser réglages perso.	Oui
	Non
a Autofocus 	
a1 Priorité en mode AF-C	Déclenchement (par défaut)
	Mise au point
a2 Priorité en mode AF-S	Déclenchement
	Mise au point (par défaut)
a3 Suivi MAP avec Lock-On	5 (Long)
	4
	3 (Normal) (par défaut)
	2
	1 (Court)
	Désactivé
a4 Éclairage du point AF	Automatique (par défaut)
	Activé
	Désactivé
a5 Rotation du point AF	Activée
	Désactivée (par défaut)
a6 Nombre de points AF	51 points (par défaut)
	11 points
a7 Illuminateur d'assistance AF	Activé (par défaut)
	Désactivé





b Mesure/exposition (SD)		
b1	Incrément de la sensibilité	1/3 IL (par défaut)
		1/2 IL
b2	Incrément de l'exposition	1/3 IL (par défaut)
		1/2 IL
b3	Correction d'exposition	Activée (réinitialisation auto.)
		Activée
		Désactivée (par défaut)
b4	Zone pondérée centrale	φ 6 mm
		φ 8 mm (par défaut)
		φ 10 mm
		φ 13 mm
		Moyenne
b5	Réglage précis expo. opti.	Oui
		Non (par défaut)

c Tempo./ mémo. exposition (SD)		
c1	Mémo expo par déclencheur	Activée
		Désactivée (par défaut)
c2	Temporisation mode veille	4 s
		6 s (par défaut)
		10 s
		30 s
		1 min.
		5 min.
		10 min.
		30 min.
		Pas de limite
		c3
Nombre de prises de vues		
Intervalle entre les vues		
c4	Extinction du moniteur	Visualisation
		Menus
		Affichage des informations
		Affichage des images
c5	Durée télécommande (ML-L3)	1 min. (par défaut)
		5 min.
		10 min.
		15 min.

d Prise de vue/affichage (SD)		
d1	Signal sonore	Volume
		Hauteur
d2	Quadrillage dans le viseur	Activé
		Désactivé (par défaut)
d3	Affichage et réglage ISO	Afficher la sensibilité
		Afficher ISO/ISO simplifiée
		Afficher le compteur de vues (par défaut)
d4	Aide	Activée (par défaut)
		Désactivée
d5	Cadence prise de vue en CL	6 vps
		5 vps
		4 vps
		3 vps (par défaut)
		2 vps
		1 vps
d6	Nombre de vues maximal	1-100
d7	Séquence numérique images	Activée (par défaut)
		Désactivée
		Réinitialiser
d8	Affichage des informations	Automatique (par défaut)
		Manuel
d9	Éclairage écran de contrôle	Activé
		Désactivé (par défaut)
d10	Temporisation miroir levé	3 s
		2 s
		1 s
		Désactivée (par défaut)
d11	Avertissement du flash	Activé (par défaut)
d12	Type d'accu./ pile MB-D15	LR6 (AA alcaline) (par défaut)
		HR6 (AA Ni-MH)
		FR6 (AA lithium)
d13	Ordre d'alimentation	Accu./piles de MB-D15 d'abord (par défaut)
		Accu. de l'appareil d'abord

e Bracketing/flash		
e1	Vitesse de synchro. flash	1/320 s (Auto FP)
		1/250 s (Auto FP)
		1/250 s (par défaut)
		1/200 s
		1/160 s
		1/125 s
		1/100 s
		1/80 s
e2	Vitesse d'obturation flash	1/60 s (par défaut)
		1/30 s
		1/15 s
		1/8 s
		1/4 s
		1/2 s
		1 s
		2 s
		4 s
		8 s
e3	Contrôle du flash intégré	TTL (par défaut)
		Manuel
		Flash stroboscopique
		Mode contrôleur
e3	Flash optionnel *	TTL (par défaut)
		Manuel
e4	Correction expo. pour flash	Vue dans son ensemble (par défaut)
		Arrière-plan uniquement
e5	Mode lampe pilote	Activé (par défaut)
		Désactivé
e6	Réglage du bracketing auto.	Exposition auto. & flash (par défaut)
		Exposition auto. seulement
		Flash seulement
		Bracketing balance blancs
		Bracketing D-Lighting actif
e7	Sens du bracketing	Mesure>Sous-expo.>Surexpo. (par défaut)
		Sous-expo.>Mesure>Surexpo.

* S'affiche uniquement lorsqu'un flash optionnel SB-400 est raccordé au boîtier.

f Commandes		
f1	Bouton OK	Mode de prise de vue
		Mode de visualisation
f2	Régler la commande Fn	Sollicitation
		Sollicitation + molettes cde
f3	Régler commande d'aperçu	Sollicitation
		Sollicitation + molettes cde
f4	Régler commande AE-L/AF-L	Sollicitation
		Sollicitation + molettes cde
f5	Perso. molettes commande	Inverser la rotation
		Fonctions par défaut
		Réglage de l'ouverture
		Menus et visualisation
f6	Commande lâchée + molette	Oui
		Non (par défaut)
f7	Photo si carte absente ?	Désactiver déclenchement
		Activer le déclenchement (par défaut)
f8	Inverser les indicateurs	
		 (par défaut)
f9	Régler  pour la MB-D15	Mémorisation exposition/AF (par défaut)
		Mémorisation expo. seulement
		Mémo. expo. (temporisée)
		Mémorisation AF seulement
		AF-ON
		Mémorisation FV
g Vidéo		
g1	Régler la commande Fn	Affichage des infos de la photo
		Mémorisation exposition/AF
		Mémorisation expo. seulement
		Mémo. expo. (temporisée)
		Mémorisation AF seulement
		AF-ON
		Aucune fonction (par défaut)
g2	Régler commande d'aperçu	Affichage des infos de la photo
		Mémorisation exposition/AF
		Mémorisation expo. seulement
		Mémo. expo. (temporisée)
		Mémorisation AF seulement
		AF-ON
Aucune fonction (par défaut)		

g Vidéo (SD)	
g3 Régler commande AE-L/AF-L	Affichage des infos de la photo
	Mémorisation exposition/AF (par défaut)
	Mémorisation expo. seulement
	Mémo. expo. (temporisée)
	Mémorisation AF seulement
	AF-ON
Aucune fonction	
g4 Régler le déclencheur	Prise de photos (par défaut)
	Enregistrement de vidéos

Y MENU CONFIGURATION (📖 261)

Formater la carte mémoire	Logement 1
	Logement 2
Enregistrer réglages utilisateur	Enregistrer sous U1
	Enregistrer sous U2
Réinitialiser régl. utilisateur	Réinitialiser U1
	Réinitialiser U2
Luminosité du moniteur	-5 - +5
Nettoyer le capteur d'image (SD)	Nettoyer maintenant
	Nettoyer démarrage/arrêt
Verrouiller miroir/nettoyage ¹	Démarrer
Photo de correction poussière	Démarrer
	Nettoyer capteur et démarrer
Réduction du scintillement (SD)	Automatique (par défaut)
	50 Hz
	60 Hz
Fuseau horaire et date (SD)	Fuseau horaire
	Date et heure
	Format de la date
	Heure d'été
Langue (Language) (SD)	Reportez-vous à la page 340.
Rotation auto. des images (SD)	Activée (par défaut)
	Désactivée
Informations de l'accumulateur	-
Légende des images (SD)	Joindre une légende
	Entrer une légende
Informations de copyright (SD)	Joindre les infos de copyright
	Photographe
	Copyright
Enregistrer/charger réglages	Enregistrer les réglages
	Charger les réglages
Horizon virtuel	-

Objectif sans microprocesseur (SD)	Numéro d'objectif
	Focale (mm)
Réglage précis de l'AF	Ouverture maximale
	Réglage précis de l'AF
	Valeur enregistrée
	Par défaut
HDMI (SD)	Liste valeurs enregistrées
	Résolution de sortie
GPS (SD)	Contrôle du périphérique
	Temporisation mode veille
	Position
Transmetteur sans fil pour mobile	Utiliser GPS pr régler horloge
	Activer (par défaut)
Réseau (disponible avec l'UT-1 [en option])	Désactiver
	Choisir le matériel
	Paramètres du réseau
Transfert Eye-Fi ² (SD)	Options
	Logement 1
Version du firmware	Logement 2
	-

1 Non disponible avec avec les niveaux de charge  ou inférieur.

2 Disponible uniquement avec les cartes mémoire Eye-Fi compatibles.



MENU RETOUCHE (📖 273)

D-Lighting	–
Correction des yeux rouges	–
Recadrer	–
Monochrome	Noir et blanc Sépia Couleurs froides
Effets de filtres	Skylight Filtre couleurs chaudes Intensificateur rouge Intensificateur vert Intensificateur bleu Filtre étoiles Flou
Équilibre colorimétrique	–
Superposition des images ¹	–
Traitement NEF (RAW)	–
Redimensionner	Sélectionner l'image Choisir la destination Choisir la taille
Retouche rapide	–
Redresser	–
Contrôle de la distorsion	Automatique Manuel
Fisheye	–
Coloriage	–
Dessin couleur	–
Perspective	–
Effet miniature	–
Couleur sélective	–
Éditer la vidéo	Choisir le début/la fin Enregistrer la vue
Comparaison côte à côte ²	–

1 Uniquement disponible lorsque vous appuyez sur la commande **MENU** et que l'onglet  est sélectionné dans les menus.

2 Uniquement disponible lorsque vous appuyez sur la commande **z** pour afficher le menu Retouche en visualisation plein écran.

MENU PERSONNALISÉ (📖 291)

Ajouter des éléments	Menu Visualisation  Menu Prise de vue Menu Réglages perso. Menu Configuration Menu Retouche
Supprimer des éléments *	–
Ordonner les éléments	–
Choisir l'onglet	MENU PERSONNALISÉ  RÉGLAGES RÉCENTS

* Il est également possible de supprimer les éléments en les mettant en surbrillance dans MENU PERSONNALISÉ et en appuyant deux fois sur la commande  (📖 291).



















Table des matières

Index « Questions et réponses »	ii
Guide de démarrage rapide	iv
Options des menus.....	vi
Pour votre sécurité.....	xxi
Mentions légales	xxiii

Introduction **1**

Vue d'ensemble	1
Familiarisation avec l'appareil photo.....	2
Le boîtier de l'appareil photo	2
Le sélecteur de mode	6
Le sélecteur du mode de déclenchement	7
L'écran de contrôle.....	8
Le viseur	9
L'affichage des informations	10
Les molettes de commande.....	13
Commande i	18
Menus de l'appareil photo.....	19
Utilisation des menus de l'appareil photo.....	20
Premières étapes.....	22
Charger l'accumulateur	22
Insérer l'accumulateur.....	24
Fixer un objectif.....	26
Configuration de base.....	28
Insérer une carte mémoire	30
Formater la carte mémoire.....	32
Régler la netteté du viseur.....	33

Notions fondamentales de photographie et de visualisation **35**

Niveau de charge de l'accumulateur et capacité des cartes	35
Photographie « Viser et photographier » (modes  et )	36
Notions fondamentales de visualisation	39
Suppression de photos indésirables.....	40
Photographie créative (modes scène)	41
 Portrait	41
 Paysage.....	41
 Enfants.....	42
 Sport	42
 Gros plan	42
 Portrait de nuit.....	42
 Paysage de nuit	43
 Fête/intérieur.....	43
 Plage/neige.....	43
 Coucher de soleil.....	43
 Aurore/crépuscule.....	44
 Animaux domestiques.....	44
 Bougie.....	44
 Floraison	44
 Couleurs d'automne.....	45
 Aliments	45

Modes P, S, A et M **47**

P : Auto programmé.....	48
S : Auto à priorité vitesse	49
A : Auto à priorité ouverture.....	50
M : Manuel.....	51
Expositions prolongées (mode M uniquement).....	52

Réglages utilisateur : modes U1 et U2 **55**

Enregistrement des réglages utilisateur	55
Rappel des réglages utilisateur.....	56
Réinitialisation des réglages utilisateur	56

Modes de déclenchement **57**







Choix d'un mode de déclenchement	57
Cadence de prise de vue	58
Mode retardateur.....	59
Mode levée du miroir	61

Options d'enregistrement des images	63
Zone d'image.....	63
Qualité et taille d'image.....	66
Qualité d'image.....	66
Taille d'image.....	68
Utilisation de deux cartes mémoire.....	69
Mise au point	71
Autofocus.....	71
Mode autofocus.....	71
Mode de zone AF.....	73
Sélection du point AF.....	75
Mémorisation de la mise au point.....	76
Mise au point manuelle.....	78
Sensibilité (ISO)	79
Réglage automatique de la sensibilité.....	81
Exposition	83
Mesure.....	83
Mémorisation de l'exposition automatique.....	84
Correction de l'exposition.....	86
Balance des blancs	89
Réglage précis de la balance des blancs.....	91
Choisir une température de couleur.....	94
Pré-réglage manuel.....	95
Optimisation des images	105
Système Picture Control.....	105
Sélection d'un Picture Control.....	105
Modification des Picture Control.....	107
Création de Picture Control personnalisés.....	110
Partage des Picture Control personnalisés.....	112
Préservation des détails dans les hautes lumières et les ombres.....	113
D-Lighting actif.....	113
Grande plage dynamique (HDR).....	115

Photographie au flash	119
<hr/>	
Utilisation du flash intégré	119
Modes de flash	120
Correction du flash	124
Mémorisation FV	125
Photographie en mode télécommande	127
<hr/>	
Utilisation d'une télécommande ML-L3 (en option)	127
Télécommandes radio sans fil	130
Télécommandes radio sans fil WR-1	130
Télécommandes radio sans fil WR-R10/WR-T10	130
Autres options de prise de vue	131
<hr/>	
Réinitialisation par deux commandes : rétablissement des réglages par défaut	131
Bracketing	133
Surimpression	141
Photographie en mode intervallo-mètre.....	145
Objectifs sans microprocesseur	149
Utilisation d'un module GPS	152
Visée écran photo	153
<hr/>	
Mise au point en mode de visée écran	155
Utilisation de la commande i	157
Affichage en mode de visée écran : Visée écran photo	158
Affichage des informations : Visée écran photo	159
Mise au point manuelle	159
Visée écran vidéo	161
<hr/>	
Utilisation de la commande i	164
Affichage en mode de visée écran : Visée écran vidéo	165
Affichage des informations : Visée écran vidéo	166
Zone d'image	167
Paramètres vidéo	169
Lecture des vidéos	171
Édition des vidéos	173
Rognage des vidéos	173
Enregistrement des vues sélectionnées	176

Effets spéciaux

177

Prise de vue avec effets spéciaux	177
 Vision nocturne.....	178
 Dessin couleur	178
 Effet miniature.....	178
 Couleur sélective.....	179
 Silhouette.....	179
 High-key	179
 Low-key	179
Options disponibles en mode de visée écran	180

Visualisation avancée

185

Visualisation plein écran.....	185
Informations sur les photos	187
Visualisation par planche d'images	193
Visualisation par calendrier	194
Regarder de plus près : fonction Loupe	195
Protection des photos contre l'effacement.....	196
Suppression de photos	197
Visualisation plein écran, par planche d'images et par calendrier.....	197
Menu Visualisation	198

Connexions

201

Installation de ViewNX 2.....	201
Utilisation de ViewNX 2.....	203
Copier les photos sur l'ordinateur	203
Visualiser les photos	204
Réseaux sans fil et Ethernet.....	206
Impression de photos.....	208
Connexion de l'imprimante	208
Impression vue par vue	209
Impression de plusieurs photos	210
Création d'une commande d'impression DPOF : réglage d'impression.....	213
Visionnage des photos sur un téléviseur.....	215

▣ Menu Visualisation : <i>gestion des images</i>	217
Dossier de visualisation	217
Cacher les images	218
Options de visualisation	219
Copier des image(s).....	219
Affichage des images	222
Après effacement.....	222
Rotation des images	222
Diaporama.....	223
📷 Menu Prise de vue : <i>options de prise de vue</i>	224
Réinitialiser menu Prise de vue	224
Dossier de stockage	225
Nom de fichier.....	226
Espace colorimétrique	227
Contrôle auto. de la distorsion.....	227
Réduction du bruit (réduction du bruit en cas d'exposition prolongée)	228
Réduction du bruit ISO.....	228
✎ Réglages personnalisés : <i>réglage précis des paramètres de l'appareil photo</i>	229
Réinitialiser réglages perso.....	231
a : Autofocus	231
a1 : Priorité en mode AF-C	231
a2 : Priorité en mode AF-S.....	231
a3 : Suivi MAP avec Lock-On	232
a4 : Éclairage du point AF.....	232
a5 : Rotation du point AF.....	232
a6 : Nombre de points AF.....	233
a7 : Illuminateur d'assistance AF	233
b : Mesure/exposition.....	234
b1 : Incrément de la sensibilité	234
b2 : Incrément de l'exposition.....	234
b3 : Correction d'exposition	235
b4 : Zone pondérée centrale.....	236
b5 : Réglage précis expo. opti.	236
c : Tempo./mémo. exposition.....	236
c1 : Mémo expo par déclencheur.....	236
c2 : Temporisation mode veille	237
c3 : Retardateur.....	237
c4 : Extinction du moniteur	238
c5 : Durée télécommande (ML-L3)	238

d : Prise de vue/affichage.....	238
d1 : Signal sonore	238
d2 : Quadrillage dans le viseur	239
d3 : Affichage et réglage ISO.....	239
d4 : Aide.....	239
d5 : Cadence prise de vue en CL.....	239
d6 : Nombre de vues maximal.....	240
d7 : Séquence numérique images	240
d8 : Affichage des informations.....	241
d9 : Éclairage écran de contrôle.....	241
d10 : Temporisation miroir levé.....	241
d11 : Avertissement du flash.....	241
d12 : Type d'accu./pile MB-D15	242
d13 : Ordre d'alimentation	243
e : Bracketing/flash.....	244
e1 : Vitesse de synchro. flash.....	244
e2 : Vitesse d'obturation flash	245
e3 : Contrôle du flash intégré	246
e4 : Correction expo. pour flash.....	250
e5 : Mode lampe pilote	251
e6 : Réglage du bracketing auto.....	251
e7 : Sens du bracketing	251
f : Commandes.....	252
f1 : Bouton OK.....	252
f2 : Régler la commande Fn.....	253
f3 : Régler commande d'aperçu.....	255
f4 : Régler commande AE-L/AF-L.....	256
f5 : Perso. molettes commande	257
f6 : Commande lâchée + molette.....	258
f7 : Photo si carte absente ?.....	258
f8 : Inverser les indicateurs	258
f9 : Régler  pour la MB-D15.....	259
g : Vidéo	259
g1 : Régler la commande Fn.....	259
g2 : Régler commande d'aperçu.....	260
g3 : Régler commande AE-L/AF-L	260
g4 : Régler le déclencheur.....	260

Y	Menu Configuration : <i>configuration de l'appareil photo</i>	261
	Formater la carte mémoire.....	262
	Luminosité du moniteur.....	262
	Photo de correction poussière.....	263
	Réduction du scintillement.....	264
	Fuseau horaire et date.....	265
	Langue (Language).....	265
	Rotation auto. des images.....	265
	Informations de l'accumulateur.....	266
	Légende des images.....	266
	Informations de copyright.....	267
	Enregistrer/charger réglages.....	268
	Horizon virtuel.....	269
	Réglage précis de l'AF.....	270
	Transmetteur sans fil pour mobile.....	271
	Transfert Eye-Fi.....	272
	Version du firmware.....	272
🔧	Menu Retouche : <i>création de copies retouchées</i>	273
	Création de copies retouchées.....	274
	D-Lighting.....	276
	Correction des yeux rouges.....	276
	Recadrer.....	277
	Monochrome.....	277
	Effets de filtres.....	278
	Équilibre colorimétrique.....	279
	Superposition des images.....	280
	Traitement NEF (RAW).....	282
	Redimensionner.....	283
	Retouche rapide.....	284
	Redresser.....	285
	Contrôle de la distorsion.....	285
	Fisheye.....	285
	Coloriage.....	286
	Dessin couleur.....	286
	Perspective.....	286
	Effet miniature.....	287
	Couleur sélective.....	288
	Comparaison côte à côte.....	290
📄	Menu personnalisé / 📄 Réglages récents.....	291
	Réglages récents.....	294

Objectifs compatibles.....	295
Flashes optionnels.....	303
Système d'éclairage créatif Nikon (CLS)	304
Autres accessoires.....	308
Fixation du connecteur d'alimentation et de l'adaptateur secteur.....	311
Entretien de votre appareil photo	312
Rangement.....	312
Nettoyage.....	312
Nettoyage du capteur d'image.....	313
« Nettoyer maintenant »	313
« Nettoyer démarrage/arrêt »	314
Nettoyage manuel.....	315
Entretien de l'appareil photo et de l'accumulateur : précautions.....	318
Réglages disponibles	321
Réglages par défaut	324
Programme d'exposition (Mode P)	327
Dépannage	328
Accumulateur/affichage.....	328
Prise de vue (tous les modes)	328
Prise de vue (P, S, A, M)	330
Visualisation.....	330
Divers.....	331
Messages d'erreur.....	332
Caractéristiques	336
AF-S DX NIKKOR 18–105 mm f/3.5–5.6G ED VR	343
Cartes mémoire agréées.....	347
Capacité des cartes mémoire.....	348
Autonomie de l'accumulateur.....	350
Index	352

Pour votre sécurité











Afin d'éviter d'endommager votre produit Nikon et de vous blesser ou de blesser un tiers, lisez attentivement et intégralement les consignes de sécurité ci-dessous avant d'utiliser cet appareil. Conservez ces consignes de sécurité dans un endroit facilement accessible à tous ceux qui pourraient se servir de l'appareil.

Le non-respect des consignes exposées dans cette section peut entraîner certaines conséquences signalées par le symbole suivant :



Cette icône indique les avertissements. Pour éviter toute blessure potentielle, lisez l'ensemble des avertissements avant d'utiliser cet appareil Nikon.

■ AVERTISSEMENTS

-  **Le soleil ne doit pas être intégré à votre cadrage**
Lorsque vous photographiez un sujet à contre-jour, veillez à ce que le soleil soit toujours situé entièrement à l'extérieur du cadre. Lorsque le soleil se trouve à proximité du champ de l'image ou dans celui-ci, la lumière du soleil risque de se concentrer dans l'appareil photo et de provoquer un incendie.
-  **Ne fixez pas le soleil à travers le viseur**
L'observation du soleil ou de toute autre source lumineuse puissante à travers le viseur peut provoquer des dommages irréversibles de la vision.
-  **Utilisation du réglage dioptrique du viseur**
Faites attention de ne pas vous mettre accidentellement le doigt dans l'œil lorsque vous utilisez le réglage dioptrique du viseur alors que votre œil se trouve à proximité du viseur.
-  **En cas de dysfonctionnement, mettez immédiatement l'appareil photo hors tension**
Si vous remarquez la présence de fumée ou une odeur inhabituelle s'échappant de l'appareil ou de l'adaptateur secteur (disponible séparément), débranchez l'adaptateur secteur et enlevez immédiatement l'accumulateur en prenant soin de ne pas vous brûler. Continuer d'utiliser l'appareil risque d'entraîner des blessures. Une fois l'accumulateur retiré, emportez votre matériel à un centre Nikon agréé pour le faire contrôler.
-  **N'utilisez pas l'appareil en présence de substances inflammables**
N'utilisez pas de matériel électronique en présence de gaz inflammable car cela risque de provoquer une explosion ou un incendie.
-  **Ne placez pas la courroie autour du cou d'un enfant**
Placée autour du cou d'un enfant, la courroie de l'appareil photo présente des risques de strangulation.
-  **Conservez hors de portée des enfants**
Ils pourraient sinon risquer de se blesser. De plus, les petites pièces présentent un risque d'étouffement. Si jamais un enfant venait à avaler une petite pièce de ce matériel, emmenez-le immédiatement chez un médecin.
-  **Ne démontez pas l'appareil**
Tout contact avec les composants internes du produit peut entraîner des blessures. En cas de dysfonctionnement, seul un technicien qualifié est autorisé à réparer l'appareil. Si l'appareil photo venait à se briser suite à une chute ou à un accident, retirez l'accumulateur et/ou l'adaptateur secteur, puis emportez votre matériel dans un centre Nikon agréé pour le faire contrôler.
-  **Ne restez pas longtemps au contact direct de l'appareil photo, de l'accumulateur ou du chargeur lorsque ceux-ci sont allumés ou en cours d'utilisation**
Certaines de leurs parties peuvent chauffer. Laisser longtemps la peau à leur contact direct peut provoquer de légères brûlures.
-  **Ne pointez jamais un flash en direction du conducteur d'un véhicule motorisé**
Vous risquez sinon de provoquer un accident.
-  **Évitez tout contact avec les cristaux liquides**
Si le moniteur venait à se briser, veillez à éviter toute blessure provoquée par les bris de verre ainsi que tout contact des cristaux liquides avec la peau, les yeux ou la bouche.

Utilisez le flash avec précaution

- L'utilisation du flash à proximité immédiate de la peau ou d'autres objets peut provoquer des brûlures.
- L'utilisation du flash à proximité des yeux de votre sujet peut entraîner des troubles visuels temporaires. Soyez particulièrement attentif lorsque vous photographiez des enfants : le flash doit être déclenché à une distance minimale d'un mètre par rapport au sujet.

Respectez les consignes de manipulation des accumulateurs

En cas de manipulation inappropriée, les accumulateurs risquent de fuir ou d'exploser. Observez scrupuleusement les consignes suivantes lorsque vous manipulez les accumulateurs pour les utiliser avec cet appareil :

- Utilisez uniquement des accumulateurs agréés pour ce matériel.
- Ne court-circuitez pas et ne démontez pas l'accumulateur.
- Assurez-vous que le matériel est bien hors tension avant de remplacer l'accumulateur. Si vous utilisez un adaptateur secteur, veillez à ce qu'il soit débranché.
- N'essayez pas d'insérer l'accumulateur à l'envers.
- N'exposez pas l'accumulateur aux flammes ni à une chaleur excessive.
- Évitez tout contact avec l'eau.
- En cas de transport de l'accumulateur, remettez le cache-contacts en place. Ne transportez pas ou ne conservez pas l'accumulateur avec des objets métalliques tels que des colliers ou des épingles à cheveux.
- Les accumulateurs sont susceptibles de fuir lorsqu'ils sont entièrement déchargés. Pour éviter d'endommager votre matériel, prenez soin de retirer l'accumulateur dès qu'il est déchargé.
- Lorsque vous n'utilisez pas l'accumulateur, remettez le cache-contacts en place et rangez-le à l'abri de la chaleur et de l'humidité.
- L'accumulateur peut être chaud immédiatement après son utilisation ou en cas d'utilisation prolongée. Avant de le retirer, mettez l'appareil hors tension et attendez que l'accumulateur refroidisse.
- Cessez immédiatement toute utilisation si vous remarquez une quelconque modification de l'accumulateur, comme une décoloration ou une déformation.

Respectez les consignes de manipulation du chargeur

- Gardez-le au sec. Le non-respect de cette consigne de sécurité peut provoquer un incendie ou un choc électrique.
- Éliminez la poussière présente sur ou auprès des composants métalliques de la prise à l'aide d'un chiffon sec. Une utilisation prolongée peut provoquer un incendie.
- Ne manipulez pas le câble d'alimentation et ne vous approchez pas du chargeur pendant un orage. Le non-respect de cette consigne de sécurité peut provoquer un choc électrique.
- Veillez à ne pas endommager ou modifier le câble d'alimentation et à ne pas le plier ou tirer énergiquement dessus. Ne le placez pas sous des objets lourds et ne l'exposez pas à la chaleur ou aux flammes. Si l'isolant est endommagé et si les fils sont à nu, présentez le câble d'alimentation à un représentant Nikon agréé pour le faire contrôler. Le non-respect de cette consigne de sécurité peut provoquer un incendie ou un choc électrique.
- Ne manipulez pas la prise ou le chargeur avec les mains mouillées. Le non-respect de cette consigne de sécurité peut provoquer un choc électrique.
- Ne l'utilisez pas avec des convertisseurs ou des adaptateurs de voyage conçus pour convertir les tensions ou avec des onduleurs. Ne pas observer cette précaution pourrait endommager le produit ou provoquer une surchauffe ou un incendie.

Utilisez les câbles appropriés

Lors de la connexion de câbles aux prises d'entrée et de sortie, utilisez uniquement les câbles fournis ou vendus par Nikon à ces fins, conformément aux réglementations liées au produit.

CD-ROM

Les CD-ROM contenant les logiciels ou les manuels ne doivent pas être lus à l'aide d'un lecteur de CD audio. Lire les CD-ROM sur un lecteur de CD audio risquerait d'entraîner une perte de l'audition ou d'endommager votre matériel.

Mentions légales

- Les manuels fournis avec ce produit ne doivent pas être reproduits, transmis, transcrits, stockés dans un système de recherche documentaire ou traduits en une langue quelconque, en tout ou en partie, et quels qu'en soient les moyens, sans accord écrit préalable de Nikon.
- Nikon se réserve le droit de modifier à tout moment et sans préavis les caractéristiques des matériels et des logiciels décrits dans ces manuels.
- Nikon décline toute responsabilité pour les dommages provoqués suite à l'utilisation de ce matériel.
- Bien que tous les efforts aient été apportés pour vous fournir des informations précises et complètes dans ces manuels, nous vous saurions gré de porter à l'attention du représentant Nikon de votre pays, toute erreur ou omission ayant pu échapper à notre vigilance (les adresses sont fournies séparément).

Avis pour les clients au Canada

CAUTION

This Class B digital apparatus complies with Canadian ICES-003.

ATTENTION

Cet appareil numérique de la classe B est conforme à la norme NMB-003 du Canada.

Avis pour les clients en Europe

ATTENTION

IL Y A UN RISQUE D'EXPLOSION SI L'ACCUMULATEUR EST REMPLACÉ PAR UN AUTRE DE TYPE INCORRECT. DÉBARRASSEZ-VOUS DES ACCUMULATEURS USAGÉS EN SUIVANT LES CONSIGNES.

Ce symbole indique que le matériel électrique et électronique doit être jeté dans les conteneurs appropriés.



Les mentions suivantes s'appliquent uniquement aux utilisateurs situés dans les pays européens :

- Ce produit doit être jeté dans un point de collecte approprié. Il ne doit pas être jeté avec les déchets ménagers.
- Le tri sélectif et le recyclage permettent de préserver les ressources naturelles et d'éviter les conséquences négatives pour la santé humaine et l'environnement, qui peuvent être provoquées par une élimination incorrecte.
- Pour plus d'informations, contactez votre revendeur ou les autorités locales chargées de la gestion des déchets.

Ce symbole sur l'accumulateur/la pile indique que celui-ci/celle-ci doit être collecté(e) séparément.



Les mentions suivantes s'appliquent uniquement aux utilisateurs situés dans les pays européens :

- Tous les accumulateurs/piles, qu'ils portent ce symbole ou non, doivent être recueillis séparément dans un point de collecte approprié. Ils ne doivent pas être jetés avec les déchets ménagers.
- Pour plus d'informations, contactez votre revendeur ou les autorités locales chargées de la gestion des déchets.

Avertissements à l'attention des utilisateurs résidant aux États-Unis

Câble d'alimentation

À des tensions supérieures à 125 V (aux États-Unis uniquement) : le câble d'alimentation doit être limité à la tension utilisée, être d'au moins de calibre 18 AWG et avoir une isolation SVG ou plus avec une prise NEMA 6P-15 limitée à une puissance de 15 A 250 V CA.

Federal Communications Commission (FCC) Radio Frequency Interference Statement

Cet équipement a été testé et trouvé conforme aux limites définies pour les appareils numériques de Classe B selon la Partie 15 de la réglementation FCC. Ces limites assurent une protection raisonnable contre les interférences dangereuses lorsque l'équipement est utilisé en environnement résidentiel. Cet équipement génère, utilise et peut irradier des radiofréquences qui peuvent, en cas d'une installation et d'une utilisation contraires aux instructions, provoquer des interférences néfastes aux communications radio.

Cependant, il n'existe aucune garantie que ce matériel ne provoquera pas des interférences dans une installation particulière. Si ce matériel provoque effectivement des interférences préjudiciables à la réception radio ou télévisée, ce qui peut être déterminé en l'allumant et en l'éteignant, il est conseillé d'essayer de corriger ces interférences à l'aide de l'une ou de plusieurs des mesures suivantes :

- Réorientez ou repositionnez l'antenne de réception.
- Augmentez la distance séparant l'équipement du récepteur.
- Connectez l'appareil photo à une prise reliée à un circuit différent de celui où est connecté le récepteur.
- Consultez un revendeur ou un technicien radio/télévision spécialisé.



Nikon
D7100

AVERTISSEMENTS

Modifications

La FCC demande qu'il soit notifié à l'utilisateur que tout changement ou modification sur cet appareil qui n'aurait pas été expressément approuvé par Nikon Corporation peut annuler tout droit à l'utilisateur d'utiliser l'équipement.

Câbles d'interface

Utilisez les câbles d'interface vendus ou fournis par Nikon pour votre appareil photo. L'utilisation d'autres câbles peut faire dépasser les limites de la Classe B, Partie 15 de la réglementation FCC.

Avertissement à l'attention des utilisateurs de Californie

ATTENTION : la manipulation du câble de ce produit peut entraîner des risques d'exposition au plomb, une substance chimique reconnue par l'État de Californie comme un facteur de malformations congénitales ou d'autres dysfonctionnements de l'appareil reproductif. *Lavez-vous soigneusement les mains après toute utilisation.*

Nikon Inc., 1300 Walt Whitman Road, Melville,
New York 11747-3064, U.S.A.
Tel. : 631-547-4200

Avertissement concernant l'interdiction de copie ou de reproduction

Veillez remarquer que la simple possession de documents copiés numériquement ou reproduits à l'aide d'un scanner, d'un appareil photo numérique ou de tout autre appareil peut être punie par la loi.

• Copies ou reproductions interdites par la loi

Ne copiez pas et ne reproduisez pas des billets de banque, des pièces, des titres ou des obligations d'État, même si ces copies ou reproductions sont estampillées « Spécimen ».

La copie ou la reproduction de billets de banque, de pièces ou de titres circulant à l'étranger est interdite.

Sauf en cas d'autorisation préalable des autorités, la copie ou la reproduction de timbres ou de cartes postales inutilisés émis par ces mêmes autorités est strictement interdite.

La copie ou la reproduction de timbres émis par les autorités et de documents certifiés stipulés par la loi est interdite.

• Avertissements concernant certaines copies et reproductions

Le gouvernement a publié certains avertissements concernant la copie ou la reproduction des titres émis par des entreprises privées (actions, billets, chèques, bons cadeaux, etc), des titres de transport ou des bons de réduction, sauf en cas de nécessité d'un nombre restreint de copies pour les activités d'une entreprise. De même, ne copiez pas et ne reproduisez pas des passeports émis par l'état, des permis émis par des organismes publics et des groupes privés, des cartes d'identité, et des tickets tels que des passes ou des tickets restaurant.

• Conformité aux mentions légales et droits d'auteur

La copie et la reproduction d'œuvres de création protégées par des droits d'auteur (livres, musique, peintures, gravures, impressions, cartes, dessins, films et photos) est régie par des lois nationales et internationales sur les droits d'auteur. N'utilisez en aucun cas ce matériel pour réaliser des reproductions illégales ou pour enfreindre les lois sur les droits d'auteur.

Élimination des périphériques de stockage de données

Veillez remarquer que la suppression des images ou le formatage des cartes mémoire ou d'autres périphériques de stockage de données n'élimine pas totalement les données d'images originales. Les fichiers supprimés de certains périphériques de stockage peuvent parfois être récupérés à l'aide de logiciels disponibles sur le marché. Ceci peut déboucher sur une utilisation malveillante de données d'images personnelles. Il est de la responsabilité de l'utilisateur d'assurer la protection de ces données.

Avant l'élimination d'un périphérique de stockage ou son transfert à un tiers, effacez toutes les données qui s'y trouvent à l'aide d'un logiciel de suppression disponible sur le marché ou formatez ce même périphérique, puis remplissez-le complètement d'images ne contenant aucune information privée (par exemple des photos d'un ciel vide). Assurez-vous également de remplacer toutes les photos sélectionnées pour les pré-réglages manuels (□ 95). Faites attention de ne pas vous blesser lors de la destruction physique des périphériques de stockage de données.

AVC Patent Portfolio License

CE PRODUIT EST ACCORDÉ SOUS LICENCE CONFORMÉMENT À L'AVC PATENT PORTFOLIO LICENSE POUR UNE UTILISATION PERSONNELLE ET NON LUCRATIVE PAR UN CONSOMMATEUR EN VUE DE (i) ENCODER DES VIDÉOS SELON LA NORME AVC (« VIDÉO AVC ») ET/OU (ii) DÉCODER DES VIDÉOS AVC QUI ONT ÉTÉ ENCODÉES PAR UN CONSOMMATEUR DANS LE CADRE D'UNE ACTIVITÉ PERSONNELLE ET NON LUCRATIVE ET/OU QUI ONT ÉTÉ OBTENUES AUPRÈS D'UN FOURNISSEUR DE VIDÉOS POSSÉDANT UNE LICENCE L'AUTORISANT À FOURNIR DES VIDÉOS AVC. AUCUNE LICENCE N'EST ACCORDÉE EFFECTIVEMENT OU IMPLICITEMENT POUR TOUT AUTRE USAGE. DES INFORMATIONS SUPPLÉMENTAIRES PEUVENT ÊTRE OBTENUES AUPRÈS DE MPEG LA, L.L.C. VISITEZ <http://www.mpegla.com>

Utilisez exclusivement des accessoires électroniques de la marque Nikon

Les appareils photo Nikon sont conçus dans le respect des normes les plus strictes et comprennent des circuits électroniques complexes. Seuls les accessoires de marque Nikon (notamment les chargeurs, les accumulateurs, les adaptateurs secteur et les accessoires de flash) et certifiés par Nikon pour un usage spécifique avec cet appareil photo numérique Nikon sont conçus et éprouvés pour fonctionner avec ces circuits internes de manière optimale et exempte de tout risque.

L'utilisation d'accessoires électroniques qui ne sont pas de la marque Nikon risque d'endommager l'appareil photo et peut annuler votre garantie Nikon. L'usage d'accumulateurs Li-ion rechargeables d'une autre marque, ne portant pas le sceau holographique Nikon représenté à droite, peut entraîner des dysfonctionnements de l'appareil photo ou provoquer des phénomènes de surchauffe, inflammation, casse ou fuite des accumulateurs.



Pour en savoir plus sur les accessoires de marque Nikon, renseignez-vous auprès d'un revendeur agréé Nikon.

Avant de prendre des photos importantes

Avant de prendre des photos lors d'un événement important (comme un mariage ou un voyage), faites des essais avec votre appareil photo pour vous assurer qu'il fonctionne normalement. Nikon ne pourra être tenu responsable des dommages ou pertes de profits pouvant résulter d'un mauvais fonctionnement du produit.

Formation permanente

Dans le cadre de l'engagement « Formation permanente » de Nikon relatif à l'assistance et à la formation continues, des informations continuellement mises à jour sont disponibles en ligne sur les sites suivants :

- **Pour les utilisateurs résidant aux États-Unis :** <http://www.nikonusa.com/>
- **Pour les utilisateurs résidant en Europe et en Afrique :** <http://www.europe-nikon.com/support/>
- **Pour les utilisateurs résidant en Asie, en Océanie et au Moyen-Orient :** <http://www.nikon-asia.com/>

Visitez régulièrement ces sites pour vous tenir informé des dernières informations sur le produit, des astuces, des réponses aux questions fréquentes et des conseils d'ordre général sur l'imagerie et la photographie numériques. Des informations supplémentaires sont aussi disponibles auprès de votre représentant Nikon local. Utilisez l'URL suivante pour obtenir la liste des contacts : <http://imaging.nikon.com/>



Introduction

Vue d'ensemble

Nous vous remercions d'avoir acheté cet appareil photo reflex numérique Nikon. Veuillez à lire attentivement toutes les instructions afin d'utiliser au mieux l'appareil photo et gardez-les toujours à la disposition de tous ceux qui auront à se servir de l'appareil.

■ ■ Symboles et conventions

Afin de localiser plus aisément les informations utiles, ce manuel utilise les symboles et conventions suivants :



Cette icône signale les avertissements ; il s'agit d'informations à lire impérativement avant d'utiliser l'appareil photo afin d'éviter d'endommager celui-ci.



Cette icône signale les remarques ; il s'agit d'informations à lire impérativement avant d'utiliser l'appareil photo.



Cette icône signale les références à d'autres pages de ce manuel.

Les rubriques de menu, les options et les messages affichés sur le moniteur de l'appareil photo sont indiqués en **gras**.



Réglages de l'appareil photo

Les explications présentes dans ce manuel supposent que l'on utilise les réglages par défaut.



Aide

Utilisez la fonction d'aide intégrée de l'appareil photo pour obtenir de l'aide sur les rubriques de menu et d'autres sujets. Reportez-vous à la page 19 pour en savoir plus.



Utilisez exclusivement des accessoires de marque Nikon

Seuls les accessoires de marque Nikon et certifiés par Nikon pour un usage spécifique avec votre appareil photo numérique Nikon sont conçus et éprouvés pour un fonctionnement optimal et exempt de tout risque. L'UTILISATION D'ACCESSOIRES D'UNE MARQUE AUTRE QUE NIKON RISQUE D'ENDOMMAGER VOTRE APPAREIL PHOTO ET D'ANNULER VOTRE GARANTIE NIKON.



Révision de votre appareil photo et des accessoires

Cet appareil photo est un appareil de précision qui nécessite d'être révisé régulièrement. Nikon recommande de le faire vérifier par un représentant ou un centre de maintenance agréé Nikon une fois par an ou tous les deux ans et de le faire réviser complètement une fois tous les trois à cinq ans (veuillez remarquer que ces services sont payants). Ces révisions sont d'autant plus importantes si vous utilisez votre appareil photo à titre professionnel. Lorsque vous laissez votre appareil photo en révision, nous vous conseillons de joindre tous les accessoires régulièrement utilisés avec celui-ci, comme les objectifs et les flashes optionnels.



Familiarisation avec l'appareil photo

Prenez le temps de vous familiariser avec les commandes et les affichages de votre appareil photo. Il peut s'avérer pratique de marquer cette section afin de pouvoir la consulter si nécessaire au cours de la lecture de ce manuel.

Le boîtier de l'appareil photo

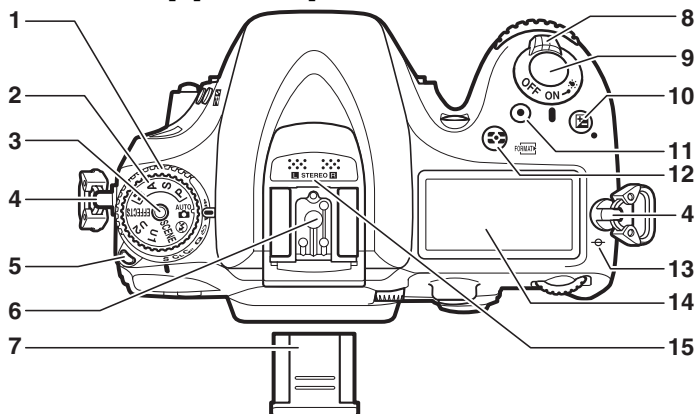

1 Sélecteur du mode de déclenchement	7, 57	11 Commande d'enregistrement vidéo	162
2 Sélecteur de mode	6	12 Commande /	
3 Commande de déverrouillage du sélecteur de mode	6	Mesure	83
4 Œillet pour courroie d'appareil photo		Formatage des cartes mémoire	32
5 Commande de déverrouillage du sélecteur du mode de déclenchement	7, 57	13 Repère du plan focal (∞)	78
6 Griffe flash (pour flash optionnel)	303	14 Écran de contrôle	8
7 Voilet de la griffe flash	303	15 Microphone stéréo	164, 169
8 Commutateur marche-arrêt	2		
9 Déclencheur	37, 38		
10 Commande			
Correction d'exposition	86		
Réinitialisation par deux commandes	131		

Commutateur marche-arrêt

Faites pivoter le commutateur marche-arrêt comme indiqué pour mettre l'appareil photo sous tension.

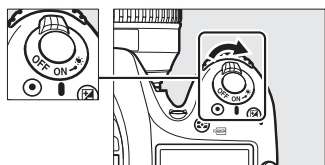

Faites pivoter le commutateur marche-arrêt comme indiqué pour mettre l'appareil photo hors tension.

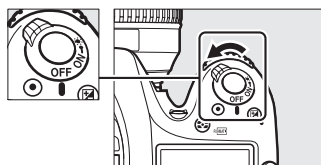

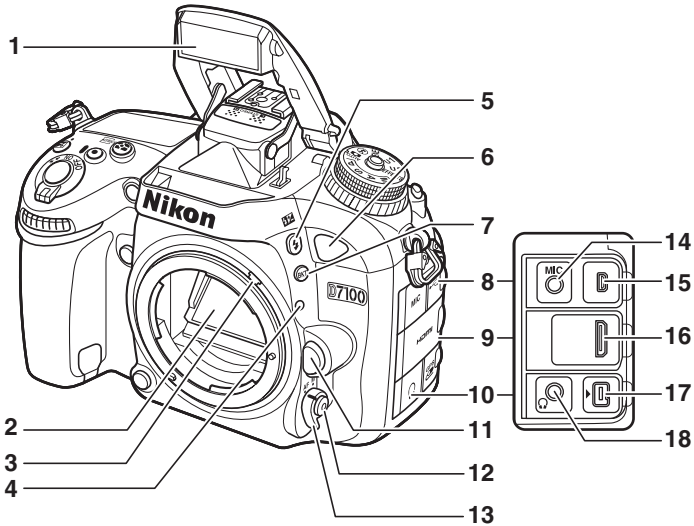

<p>1 Flash intégré119</p> <p>2 Miroir61, 315</p> <p>3 Levier de couplage de mesure338</p> <p>4 Repère de montage de l'objectif27</p> <p>5 Commande ☑/☒ Mode de flash.....119 Correction du flash124</p> <p>6 Récepteur infrarouge (avant)128</p> <p>7 Commande BKT Bracketing133, 137, 139</p> <p>8 Cache du port USB et de la prise pour microphone externe.....165, 310</p> <p>9 Cache du connecteur HDMI203, 208, 215</p>	<p>10 Cache du de la prise pour accessoires et de la prise casque310</p> <p>11 Commande de déverrouillage de l'objectif27</p> <p>12 Commande de mode AF72, 74, 155</p> <p>13 Sélecteur du mode de mise au point.....71, 78</p> <p>14 Prise pour microphone externe165</p> <p>15 Port USB Connexion à un ordinateur203 Connexion à une imprimante208</p> <p>16 Connecteur HDMI Mini (type C)215</p> <p>17 Prise pour accessoires.....130, 152, 310</p> <p>18 Prise casque165</p>
---	---

Éclairage des écrans de contrôle

Positionnez le commutateur marche-arrêt sur **☑** pour activer la temporisation du mode veille ainsi que le rétro-éclairage de l'écran de contrôle, ce qui permet de lire les affichages dans l'obscurité. Une fois le commutateur marche-arrêt relâché et positionné de nouveau sur **ON**, l'éclairage reste allumé pendant six secondes tant que le mode veille n'est pas activé ou jusqu'à ce que la photo soit prise ou que le commutateur marche-arrêt soit de nouveau positionné sur **☑**.

Commutateur marche-arrêt

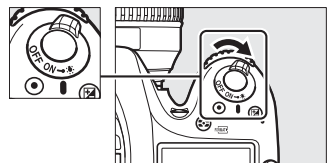

Le boîtier de l'appareil photo (suite)

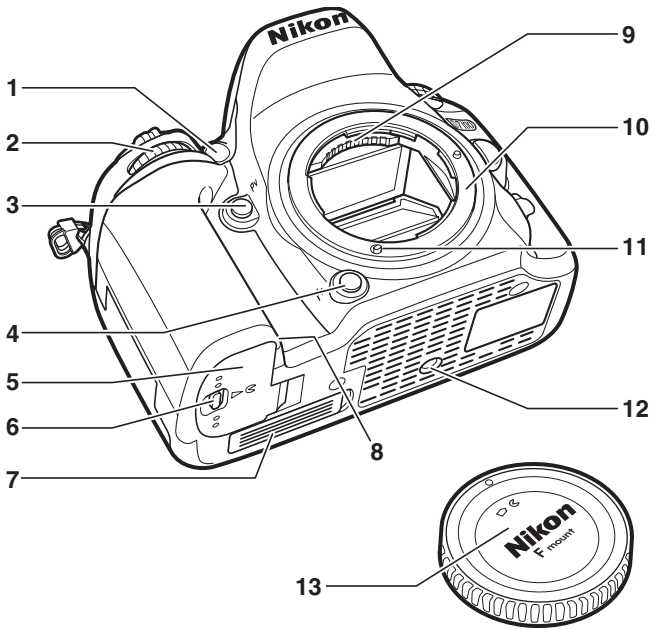

1	Illuminateur d'assistance AF.....	233
	Témoin du retardateur.....	59
	Témoin d'atténuation des yeux rouges.....	121
2	Molette de commande secondaire.....	13, 257
3	Commande aperçu de la profondeur de champ.....	50, 255, 260
4	Commande Fn (fonction)	65, 125, 151, 253, 259
5	Volet du logement pour accumulateur	24
6	Loquet du volet du logement pour accumulateur.....	24

7	Volet de contact pour poignée-alimentation MB-D15 (en option).....	308
8	Volet du connecteur d'alimentation	311
9	Contacts électriques	
10	Monture d'objectif	27, 78
11	Couplage AF	
12	Filetage pour fixation sur trépied	
13	Bouchon de boîtier	26, 309

Microphone et haut-parleur

Ne placez pas le microphone ou le haut-parleur à proximité de supports magnétiques. Vous risquez sinon de détériorer les données enregistrées sur ces supports magnétiques.

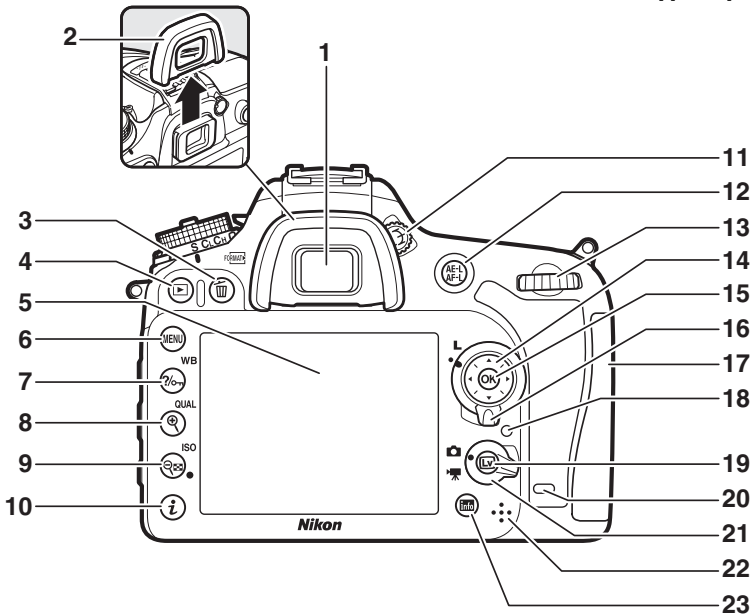

1	Oculaire du viseur..... 33	10	Commande z 18
2	Œilleton en caoutchouc..... 60		Modification des réglages dans l’affichage des informations..... 12
3	Commande ⏮ / REPLAY		Modification des réglages pendant la visée écran/l’enregistrement vidéo..... 157, 164
	Effacer 40, 197		Retouche des photos..... 275
	Formatage des cartes mémoire..... 32	11	Commande de réglage dioptrique..... 33
4	Commande ⏏	12	Commande AE-L
	Visualisation 39, 185		Utilisation de la commande de mémorisation de l’AE/AF 76, 84, 256, 260
5	Moniteur	13	Molette de commande principale..... 13, 257
	Affichage des réglages..... 10	14	Sélecteur multidirectionnel 20
	Visée écran..... 153, 161	15	Commande OK (OK)..... 20, 252
	Affichage des photos 39	16	Loquet de verrouillage du sélecteur de mise au point 75
	Visualisation plein écran 185	17	Volet du logement pour carte mémoire..... 30
6	Commande MENU	18	Voyant d’accès de la carte mémoire 30, 37
	Menu 19, 217	19	Commande LV 153, 161
7	Commande WB	20	Récepteur infrarouge (arrière)..... 128
	Aide..... 19	21	Sélecteur de visée écran
	Protéger..... 196		Visée écran photo 153
	Balance des blancs..... 89, 91, 94		Visée écran vidéo 161
8	Commande QUAL	22	Haut-parleur
	Loupe-zoom avant..... 195	23	Commande INFO (infos)
	Qualité/taille d’image 66, 68		Affichage des informations..... 10
9	Commande ISO		Masquage et affichage des indicateurs pendant la visée écran..... 159, 166
	Loupe zoom-arrière/imagettes 193, 194		
	Sensibilité (ISO)..... 79		
	Réglage automatique de la sensibilité 82		
	Réinitialisation par deux commandes 131		



Le sélecteur de mode

L'appareil photo offre les modes indiqués ci-dessous. Pour choisir un mode, appuyez sur la commande de déverrouillage du sélecteur de mode et tournez le sélecteur de mode.

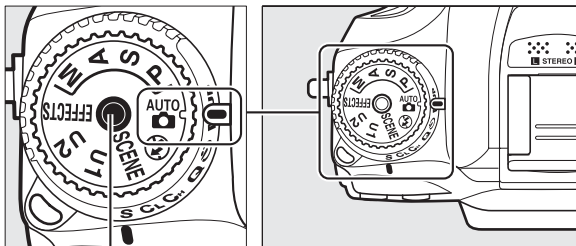

Commande de déverrouillage du sélecteur de mode

Modes effets spéciaux (☐ 177)

Utilisez des effets spéciaux lors de la prise de vue.

Modes P, S, A et M

Utilisez ces modes pour une maîtrise totale des réglages de l'appareil photo.

- P — Auto programmé (☐ 48)
- S — Auto à priorité vitesse (☐ 49)
- A — Auto à priorité ouverture (☐ 50)
- M — Manuel (☐ 51)

Modes automatiques

Sélectionnez ces modes pour réaliser des photos simples, où il suffit de viser et photographier.

- Automatique (☐ 36)
- Auto (flash désactivé) (☐ 36)

Modes scène (☐ 41)

L'appareil photo optimise automatiquement les réglages afin que ces derniers soient adaptés à la scène sélectionnée. Faites votre choix en fonction de la scène à photographier.

Modes U1 et U2 (☐ 55)

Stockez et renommez les réglages de prise de vue personnalisés.

Objectifs sans microprocesseur

Il est possible d'utiliser les objectifs sans microprocesseur (☐ 295) uniquement en modes A et M. Si vous sélectionnez un autre mode alors qu'un objectif sans microprocesseur est fixé, le déclenchement est désactivé.





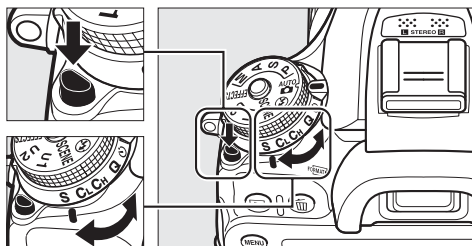

Le sélecteur du mode de déclenchement

Pour choisir un mode de déclenchement, appuyez sur la commande de déverrouillage du sélecteur du mode de déclenchement et tournez le sélecteur du mode de déclenchement jusqu'au réglage souhaité (☞ 57).

Commande de déverrouillage du sélecteur du mode de déclenchement



Sélecteur du mode de déclenchement

Mode	Description
 S Vue par vue	L'appareil prend une photo à chaque fois que vous appuyez sur le déclencheur.
 CL Continu basse vitesse	L'appareil prend des photos à une cadence faible tant que vous maintenez le déclencheur enfoncé.
 CH Continu haute vitesse	L'appareil prend des photos en rafale tant que vous maintenez le déclencheur enfoncé.
 Q Déclenchement silencieux	Comme pour le mode vue par vue, excepté que le bruit de l'appareil photo est réduit.
 Retardateur	Prenez des photos avec le retardateur.
 MUP Levée du miroir	Levez le miroir avant de prendre des photos.

L'écran de contrôle

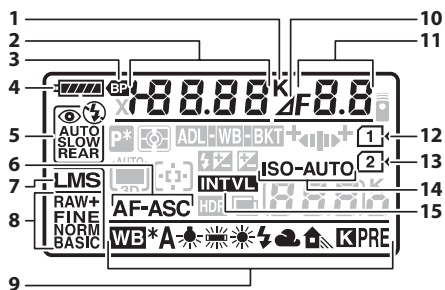

1	Indicateur de température de couleur.....	94
2	Vitesse d'obturation	49, 51
	Valeur de correction de l'exposition.....	86
	Valeur de correction du flash	124
	Réglage précis de la balance des blancs	92
	Température de couleur.....	89, 94
	Numéro du pré-réglage de la balance des blancs.....	95
	Nombre de prises de vues pour la séquence de bracketing de l'exposition et du flash	133
	Nombre de prises de vues pour la séquence de bracketing de la balance des blancs	137
	Nombre d'intervalles pour la photographie en mode intervalloètre.....	146
	Focale (objectifs sans microprocesseur).....	151

3	Indicateur de la poignée-alimentation MB-D15.....	243
4	Indicateur de l'accumulateur	35
5	Mode de flash	120
6	Mode autofocus.....	71
7	Taille d'image	68
8	Qualité d'image	66
9	Balance des blancs	89
	Indicateur de réglage précis de la balance des blancs.....	92
10	Indicateur d'écart d'ouverture	47, 298
11	Ouverture (valeur d'ouverture).....	50, 51
	Ouverture (écart).....	47, 298
	Incément du bracketing.....	134, 138
	Nombre de prises de vues pour la séquence de bracketing du D-Lighting actif	139
	Mode HDR	115
	Nombre de prises de vues par intervalle.....	146
	Ouverture maximale (objectifs sans microprocesseur)	151
	Indicateur de mode PC	207
12	Indicateur de carte mémoire (Logement 1).....	31, 69
13	Indicateur de carte mémoire (Logement 2).....	31, 69
14	Indicateur de sensibilité (ISO)	79
	Indicateur de sensibilité (ISO) automatique.....	82
15	Indicateur du mode intervalloètre.....	147

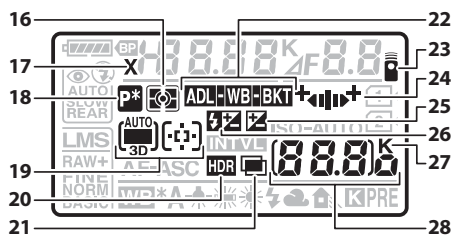

16	Mesure	83
17	Indicateur de synchro. flash.....	244
18	Indicateur de décalage du programme.....	48
19	Indicateur AF zone automatique.....	73
	Indicateur de mode de zone AF.....	74
	Indicateur de suivi 3D.....	73
20	Indicateur HDR.....	115
21	Indicateur de surimpression.....	142

22	Indicateur de bracketing de l'exposition et du flash	133
	Indicateur de bracketing de la balance des blancs	137
	Indicateur de bracketing du D-Lighting actif.....	139
23	Mode de télécommande (ML-L3).....	127
24	Indicateur d'avancement du bracketing.....	133, 137, 139
25	Indicateur de correction d'exposition	86
26	Indicateur de correction du flash	124
27	« K » (indique qu'il reste assez de mémoire pour plus de 1000 vues).....	35
28	Nombre de vues restantes	35
	Nombre de vues restantes avant saturation de la mémoire tampon.....	37, 58, 348
	Sensibilité (ISO)	239
	Indicateur d'enregistrement de pré-réglage de la balance des blancs	96
	Niveau de D-Lighting actif.....	114
	Intensité de l'effet HDR	116
	Numéro d'objectif manuel.....	151
	Indicateur du mode de capture	207
	Indicateur de connexion HDMI-CEC	216

Remarque : tous les indicateurs sont représentés à titre illustratif.

Le viseur

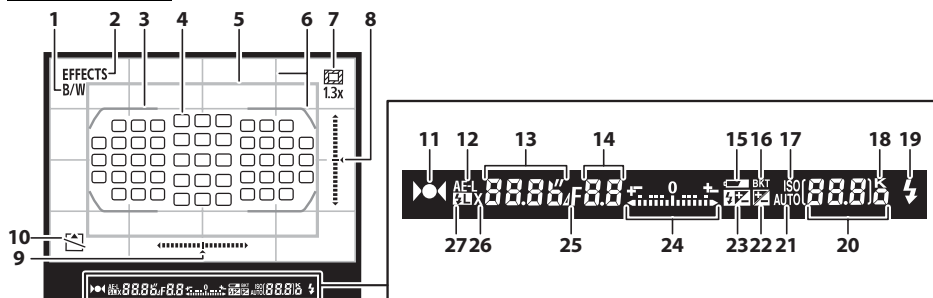

<p>1 Indicateur monochrome (affiché en mode ou lorsque le Picture Control Monochrome ou un Picture Control basé sur Monochrome est sélectionné).....105</p> <p>2 Indicateur du mode effets spéciaux177</p> <p>3 Délimiteurs de zone AF 33, 37</p> <p>4 Points AF 37, 75, 232 Mode de zone AF73</p> <p>5 Recadrage DX 1,3x..... 64</p> <p>6 Quadrillage (affiché lorsque Activé est sélectionné pour le réglage personnalisé d2)239</p> <p>7 Indicateur de recadrage DX 1,3x..... 64</p> <p>8 Indicateur de roulis (orientation verticale)254</p> <p>9 Indicateur de roulis (orientation horizontale).....254</p> <p>10 Indicateur « Carte mémoire absente » 30</p> <p>11 Indicateur de mise au point37, 76, 78</p> <p>12 Mémorisation de l'exposition auto (AE) 84</p> <p>13 Vitesse d'obturation..... 49, 51 Mode autofocus71</p> <p>14 Ouverture (valeur d'ouverture) 50, 51 Ouverture (écart)47, 298</p> <p>15 Avertissement d'accumulateur faible 35</p> <p>16 Indicateur de bracketing de l'exposition et du flash133 Indicateur de bracketing de la balance des blancs137 Indicateur de bracketing du D-Lighting actif139</p>	<p>17 Indicateur de sensibilité (ISO)..... 79</p> <p>18 « K » (indique qu'il reste assez de mémoire pour plus de 1000 vues)35</p> <p>19 Témoin de disponibilité du flash38, 241</p> <p>20 Nombre de vues restantes 35 Nombre de vues restantes avant saturation de la mémoire tampon 37, 58, 348 Sensibilité (ISO) 239 Niveau de D-Lighting actif 114 Mode de zone AF73 Indicateur d'enregistrement de pré-réglage de la balance des blancs.....96 Valeur de correction de l'exposition86 Valeur de correction du flash 124</p> <p>21 Indicateur de sensibilité (ISO) automatique 82</p> <p>22 Indicateur de correction d'exposition86</p> <p>23 Indicateur de correction du flash..... 124</p> <p>24 Indicateur d'exposition 51 Affichage de la correction d'exposition86</p> <p>25 Indicateur d'écart d'ouverture47, 298</p> <p>26 Indicateur de synchro. flash 244</p> <p>27 Indicateur de mémorisation FV..... 125</p>
---	---

Remarque : tous les indicateurs sont représentés à titre illustratif.

Absence d'accumulateur

Lorsque l'accumulateur est entièrement déchargé ou qu'il n'y a pas d'accumulateur dans l'appareil photo, l'affichage du viseur s'éteint progressivement. Ce phénomène est normal et ne constitue pas un dysfonctionnement. L'affichage du viseur redevient normal lors de l'insertion d'un accumulateur entièrement chargé.

Affichages de l'écran de contrôle et du viseur

La luminosité des affichages de l'écran de contrôle et du viseur varie en fonction de la température, et les temps de réponse de ces affichages sont susceptibles d'être un peu plus longs à basse température. Ce phénomène est normal et ne constitue pas un dysfonctionnement.

L'affichage des informations

Appuyez sur la commande **Info** pour afficher la vitesse d'obturation, l'ouverture, le nombre de vues restantes, le mode de zone AF et toute autre information de prise de vue sur le moniteur.

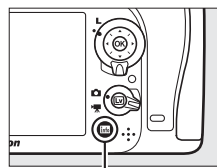

Commande **Info**

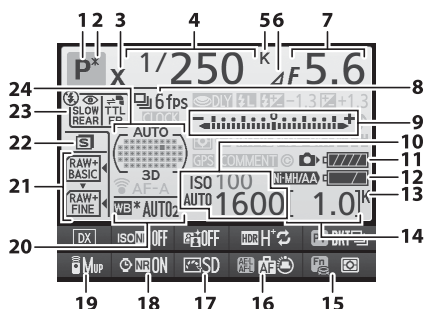

1	Mode de prise de vue	36, 41, 47, 177
2	Indicateur de décalage du programme.....	48
3	Indicateur de synchro. flash.....	244
4	Vitesse d'obturation	49, 51
	Nombre de prises de vues pour la séquence de bracketing de l'exposition et du flash	133
	Nombre de prises de vues pour la séquence de bracketing de la balance des blancs	137
	Focale (objectifs sans microprocesseur).....	149
	Température de couleur.....	89, 94
5	Indicateur de température de couleur.....	94
6	Indicateur d'écart d'ouverture.....	47, 298
7	Ouverture (valeur d'ouverture).....	50, 51
	Ouverture (écart).....	47, 298
	Incrément du bracketing.....	134, 138
	Nombre de prises de vues pour la séquence de bracketing du D-Lighting actif	139
	Ouverture maximale (objectifs sans microprocesseur)	151

8	Mode de déclenchement	7, 57
	Cadence de prise de vue en continu	58, 239
9	Indicateur d'exposition	51
	Affichage de la correction d'exposition	86
	Indicateur d'avancement du bracketing	
	Bracketing de l'exposition et du flash.....	133
	Bracketing de la balance des blancs	137
10	Sensibilité (ISO)	79, 82
11	Indicateur de l'accumulateur de l'appareil photo	35
12	Affichage du type de piles pour la MB-D15	242
	Indicateur de la poignée-alimentation MB-D15.....	243
13	« K » (indique qu'il reste assez de mémoire pour plus de 1000 vues).....	35
14	Nombre de vues restantes	35
	Numéro d'objectif manuel.....	151
15	Attribution de la commande Fn	253
16	Attribution de la commande AE-L/AF-L	256
17	Picture Control	106
18	Réduction du bruit en cas d'exposition prolongée	228
19	Mode de télécommande (ML-L3).....	127
20	Balance des blancs	89
	Indicateur de réglage précis de la balance des blancs.....	92
21	Qualité d'image	66
	Rôle de la carte du logement 2	69
22	Taille d'image	68
23	Mode de flash	120
24	Indicateur AF zone automatique.....	73
	Indicateur des points AF	75
	Indicateur du mode de zone AF	74
	Indicateur de suivi 3D.....	73

Remarque : tous les indicateurs sont représentés à titre illustratif.

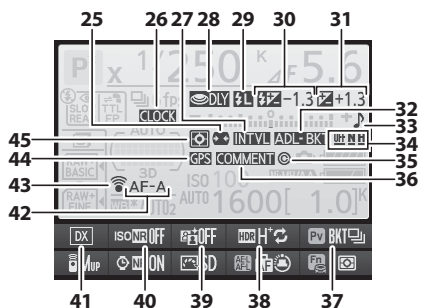

25	Contrôle auto. de la distorsion.....	227
26	Indicateur « Horloge non réglée »	29, 265
27	Indicateur du mode intervalomètre	147
28	Temporisation miroir levé.....	241
29	Indicateur de mémorisation FV.....	125
30	Indicateur de correction du flash	124
	Valeur de correction du flash.....	124
31	Indicateur de correction d'exposition	86
	Valeur de correction de l'exposition.....	86

32	Indicateur de bracketing de l'exposition et du flash	133
	Indicateur de bracketing de la balance des blancs	137
	Indicateur de bracketing du D-Lighting actif	139
	Indicateur de surimpression	143
33	Indicateur de signal sonore.....	238
34	Niveau de bracketing du D-Lighting actif	139
35	Informations de copyright	267
36	Indicateur de légende des images	266
37	Attribution de la commande aperçu de la profondeur de champ.....	255
38	HDR (grande plage dynamique)	115
39	D-Lighting actif	114
40	Réduction du bruit ISO	228
41	Zone d'image.....	64
42	Mode autofocus	71
43	Indicateur de connexion Eye-Fi.....	272
44	Indicateur de connexion à un GPS	152
45	Mesure.....	83

Extinction du moniteur

Pour masquer les informations de prise de vue sur le moniteur, appuyez sur la commande **Info** ou appuyez à mi-course sur le déclencheur. Le moniteur s'éteint automatiquement si aucune opération n'est effectuée au bout d'environ 10 secondes.

Informations complémentaires

Pour choisir la durée pendant laquelle le moniteur reste allumé, reportez-vous au réglage personnalisé **c4 (Extinction du moniteur, [238])**. Pour modifier la couleur des caractères dans l'affichage des informations, reportez-vous au réglage personnalisé **d8 (Affichage des informations, [241])**.



■ Modification des réglages dans l'affichage des informations

Pour modifier les réglages des rubriques énumérées ci-dessous, appuyez sur la commande **i**. Mettez les rubriques en surbrillance à l'aide du sélecteur multidirectionnel et appuyez sur **OK** pour afficher les options de la rubrique en surbrillance.

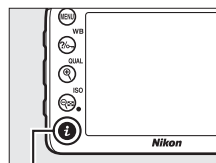

Commande **i**

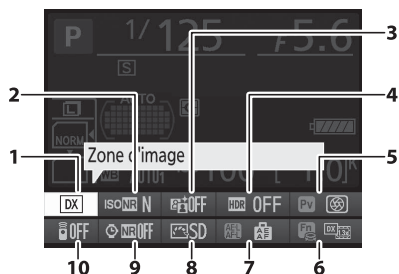

1	Zone d'image	63
2	Réduction du bruit ISO	228
3	D-Lighting actif	113
4	HDR (grande plage dynamique)	115
5	Attribution de la commande aperçu de la profondeur de champ	255
6	Attribution de la commande Fn	253
7	Attribution de la commande AE-L/AF-L	256
8	Picture Control	105
9	Réduction du bruit en cas d'exposition prolongée	228
10	Mode de télécommande (ML-L3)	127

📌 Info-bulles

Une info-bulle donnant le nom de la rubrique sélectionnée apparaît sur l'affichage des informations. Vous pouvez désactiver les info-bulles avec le réglage personnalisé d4 (**Aide** ; 239).



Les molettes de commande

Les molettes de commande principale et secondaire peuvent être utilisées indépendamment ou conjointement avec d'autres commandes pour régler différents paramètres.

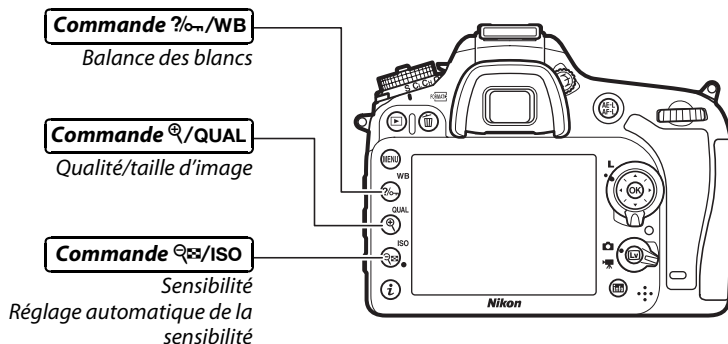
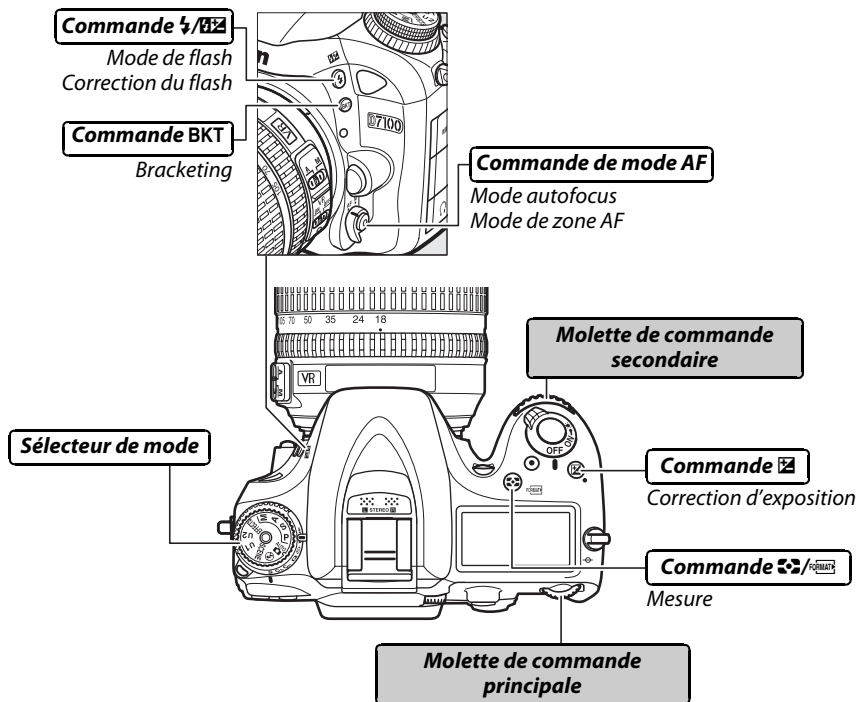

■ Modes scène et effets spéciaux

Choisir une scène (SCENE ; □ 41).

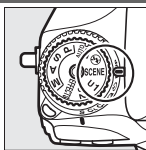

Mode SCENE



Molette de commande principale



Moniteur

Choisir un mode effets spéciaux (EFFECTS ; □ 177).

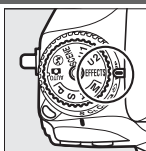

Mode EFFECTS



Molette de commande principale



Moniteur

■ Qualité et taille d'image

Sélectionner la qualité d'image (□ 66).

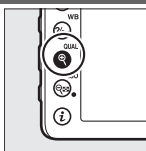

Commande (QUAL)



Molette de commande principale



Écran de contrôle

Choisir une taille d'image (□ 68).

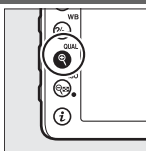

Commande (QUAL)



Molette de commande secondaire

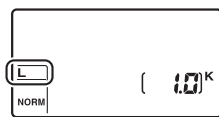

Écran de contrôle

■ Autofocus

Choisir un mode autofocus (□ 72).

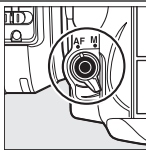

Commande mode AF



Molette de commande principale

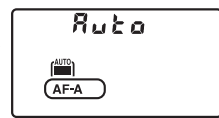

Écran de contrôle

Choisir un mode de zone AF (□ 74).

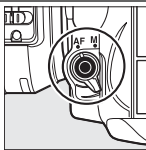

Commande mode AF



Molette de commande secondaire



Écran de contrôle

■ Sensibilité

Régler la sensibilité (☐ 79).

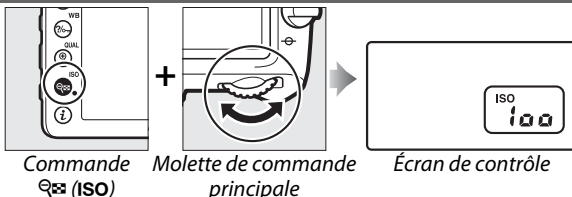

Sélectionner le réglage automatique de la sensibilité (☐ 82).

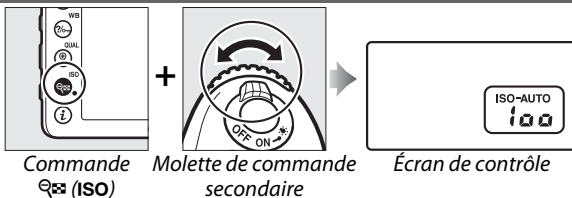

■ Exposition

Choisir une combinaison d'ouverture et de vitesse d'obturation (mode P ; ☐ 48).

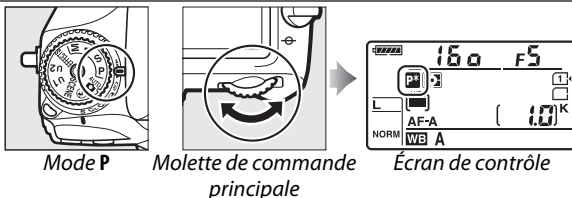

Choisir une vitesse d'obturation (mode S ou M ; ☐ 49, 51).

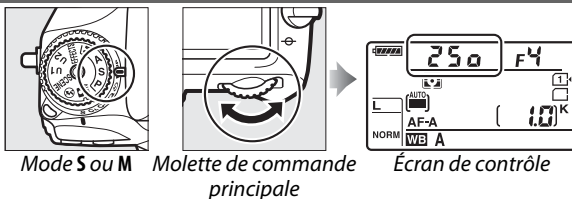

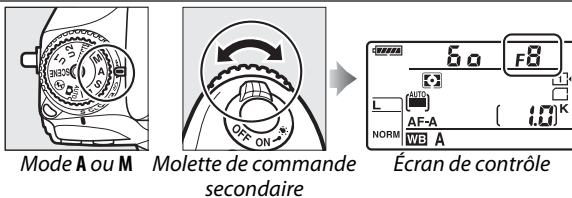

Choisir une ouverture (mode A ou M ; ☐ 50, 51).

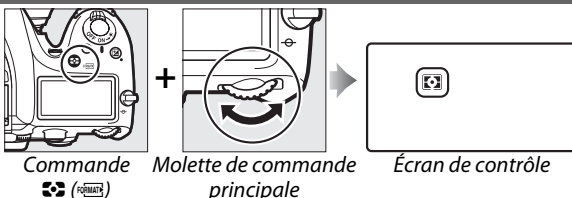

Choisir une option de mesure (mode P, S, A ou M ; ☐ 83).



Régler la correction de l'exposition (mode **P**, **S**, **A**, **M** ou  ;  86).

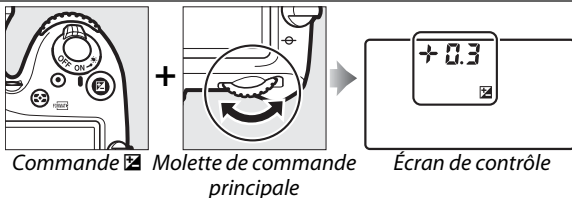

Activer ou annuler le bracketing/ sélectionner le nombre de prises de vues par séquence de bracketing (mode **P**, **S**, **A** ou **M** ;  133).

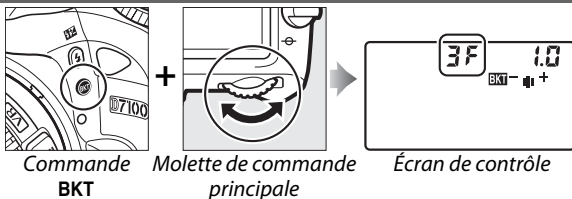



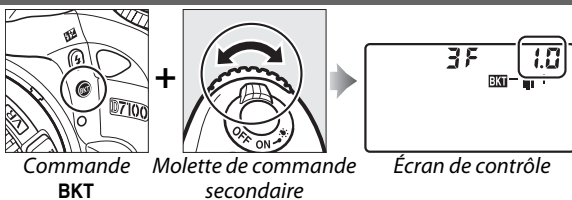

Sélectionner l'incrément du bracketing (mode **P**, **S**, **A** ou **M** ;  134).

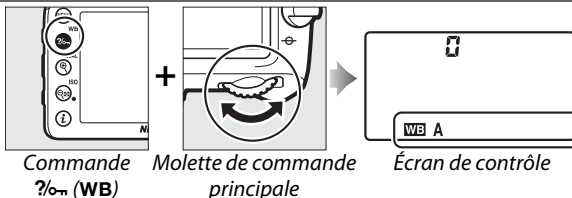

Balance des blancs

Choisir une option de balance des blancs (mode **P**, **S**, **A** ou **M** ;  89).



Régler précisément la balance des blancs ( 91), définir la température de couleur ( 94) ou choisir un pré-réglage de balance des blancs ( 95) en mode **P**, **S**, **A** ou **M**.

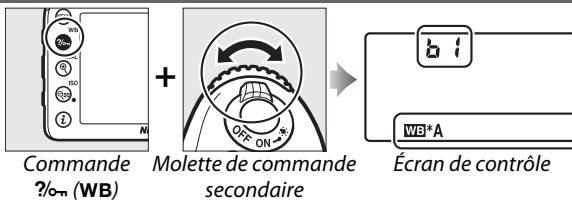

■ ■ Réglages du flash

Choisir un mode de flash (☐ 120).

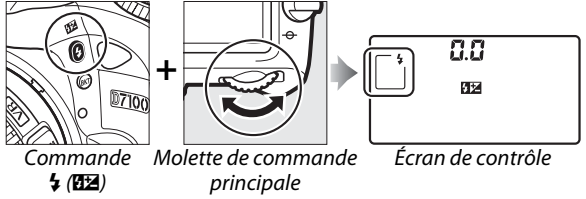

Régler la correction du flash
(mode P, S, A ou M ; ☐ 124).

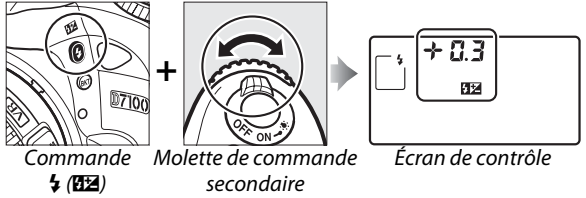

Commande **i**

Utilisez la commande **i** pour accéder rapidement à une variété de fonctions pendant la prise de vue au viseur et en visée écran, l'enregistrement vidéo et la visualisation.

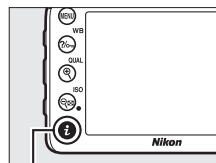

Commande **i**

■ ■ Photographie à l'aide du viseur

Appuyez sur **i** pour afficher en bas de l'écran les liens vers les options de prise de vue que vous utilisez souvent (📖 12).



■ ■ Visée écran photo/Enregistrement vidéo

Appuyez sur **i** pour afficher la liste des réglages disponibles pendant la visée écran photo ou l'enregistrement vidéo (📖 157, 164).



■ ■ Visualisation

Appuyez sur **i** lorsque vous visualisez des photos ou des vidéos pour afficher les options de retouche (📖 275) ou d'édition vidéo (📖 173).



Menus de l'appareil photo

La plupart des options de prise de vue, de visualisation et de configuration sont accessibles depuis les menus de l'appareil photo. Pour afficher les menus, appuyez sur la commande **MENU**.

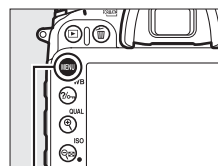

Commande **MENU**

Onglets

Vous avez le choix entre les menus suivants :

- : **Visualisation** (☰ 217)
- : **Prise de vue** (☰ 224)
- : **Réglages personnalisés** (☰ 229)
- : **Configuration** (☰ 261)
- : **Retouche** (☰ 273)
- : **MENU PERSONNALISÉ** ou **RÉGLAGES RÉCENTS** (par défaut sur **MENU PERSONNALISÉ** ; ☰ 291)

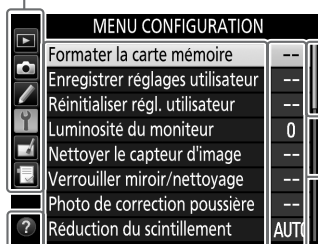

La barre coulissante indique la position dans le menu sélectionné.

Les réglages en cours sont illustrés par une icône.

Options du menu

Options du menu sélectionné.



Si l'icône apparaît en bas à gauche du moniteur, vous pouvez obtenir de l'aide en appuyant sur la commande **?/WB**. Une description de l'option ou du menu sélectionnés s'affiche tant que vous appuyez sur la commande. Appuyez sur **▲** ou **▼** pour faire défiler l'affichage.

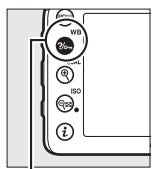

Commande **?/WB**

? Surimpression
Enregistre une seule image avec le nombre de prises de vues spécifié. La temporisation du mode veille est prolongée de 30 s. À la fin de la temporisation, la prise de vue est terminée et une surimpression est créée à partir des éventuelles photos prises.

Utilisation des menus de l'appareil photo

Le sélecteur multidirectionnel et la commande **OK** permettent de naviguer dans les différents menus de l'appareil photo.

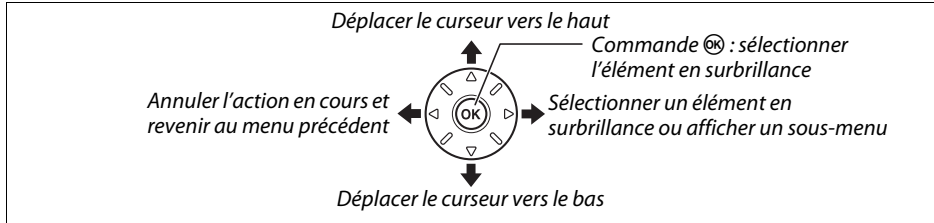

Pour naviguer dans les menus, suivez la procédure décrite ci-dessous.

1 Afficher les menus.

Appuyez sur la commande **MENU** pour afficher les menus.

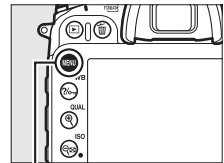

Commande **MENU**

2 Mettre en surbrillance l'icône du menu actuel.

Appuyez sur **◀** pour mettre en surbrillance l'icône du menu actuel.

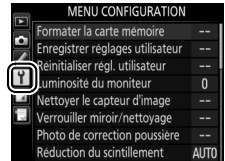

3 Sélectionner un menu.

Appuyez sur **▲** ou sur **▼** pour sélectionner le menu souhaité.

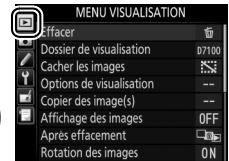

4 Placer le curseur dans le menu sélectionné.

Appuyez sur **▶** pour placer le curseur dans le menu sélectionné.

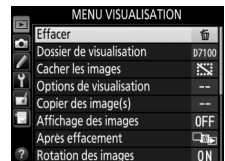

5 Mettre en surbrillance une rubrique du menu.

Appuyez sur ▲ ou sur ▼ pour mettre en surbrillance une rubrique du menu.

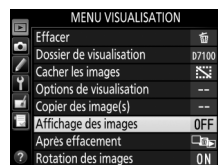

6 Afficher les options.

Appuyez sur ► pour afficher les options de la rubrique de menu sélectionnée.



7 Mettre en surbrillance une option.

Appuyez sur ▲ ou sur ▼ pour mettre en surbrillance une option.



8 Sélectionner l'élément en surbrillance.

Appuyez sur **OK** pour sélectionner l'élément en surbrillance. Pour quitter sans sélectionner d'élément, appuyez sur la commande MENU.



Veillez remarquer ce qui suit :

- Les rubriques de menu qui apparaissent en gris ne sont pas disponibles.
- Si vous appuyez sur ►, vous obtenez en général le même résultat qu'en appuyant sur **OK** ; toutefois, dans certains cas, vous ne pouvez effectuer de sélection qu'en appuyant sur **OK**.
- Pour quitter les menus et revenir au mode de prise de vue, appuyez sur le déclencheur à mi-course (□ 38).

Premières étapes

Charger l'accumulateur

L'appareil photo est alimenté par un accumulateur Li-ion EN-EL15 (fourni). Afin d'avoir le maximum d'autonomie, rechargez l'accumulateur à l'aide du chargeur MH-25 (fourni) avant d'utiliser votre appareil photo. Il faut environ 2 heures et 35 minutes pour recharger complètement un accumulateur entièrement déchargé.

1 Brancher le câble d'alimentation.

Branchez le câble d'alimentation. La fiche de l'adaptateur secteur doit être positionnée comme illustré à droite ; ne la retournez pas.

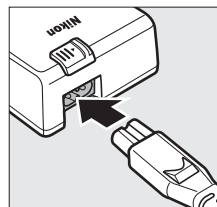

2 Retirer le cache-contacts.

Retirez le cache-contacts de l'accumulateur.

3 Insérer l'accumulateur.

Insérez l'accumulateur dans le logement de l'accumulateur comme indiqué sur l'illustration située sur le chargeur.

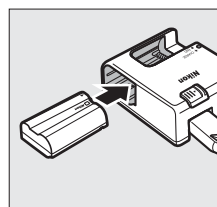

4 Brancher le chargeur.

Le témoin **CHARGE** clignote lentement pendant le chargement de l'accumulateur.

Chargement de l'accumulateur

Chargez l'accumulateur à l'intérieur, à une température ambiante comprise entre 5°C et 35°C. L'accumulateur ne se rechargera pas si sa température est inférieure à 0°C ou supérieure à 60°C.

Accumulateur en cours de chargement Chargement terminé

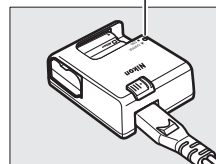
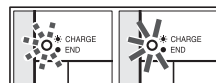

5 Retirer l'accumulateur du chargeur une fois le chargement terminé.

Le chargement est terminé lorsque le témoin **CHARGE** cesse de clignoter. Débranchez le chargeur et retirez l'accumulateur.

Adaptateur de prise murale

En fonction du pays ou de la région d'achat, il est possible qu'un adaptateur de prise murale soit fourni avec le chargeur. Pour utiliser l'adaptateur, insérez-le dans la prise d'entrée secteur du chargeur (①). Faites glisser le loquet de l'adaptateur de prise murale dans le sens indiqué (②) et tournez l'adaptateur de 90° pour le bloquer dans la position indiquée (③). Suivez la procédure à l'envers pour retirer l'adaptateur.

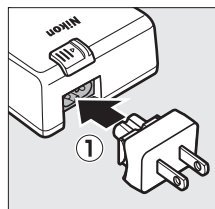

Loquet de l'adaptateur de prise murale

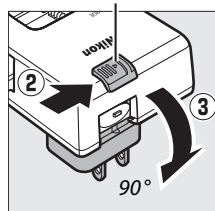

Insérer l'accumulateur

Avant d'insérer l'accumulateur, positionnez le commutateur marche-arrêt sur **OFF**.

✓ Insertion et retrait de l'accumulateur

Mettez toujours l'appareil photo hors tension avant de retirer ou d'insérer l'accumulateur.

1 Ouvrir le volet du logement pour accumulateur.

Déverrouillez (1) et ouvrez (2) le volet du logement pour accumulateur.

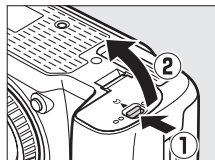

2 Insérer l'accumulateur.

Insérez l'accumulateur dans le sens indiqué (1), en l'utilisant pour maintenir le loquet orange appuyé sur un côté. Le loquet verrouille l'accumulateur en place une fois qu'il est entièrement inséré (2).

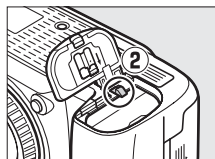
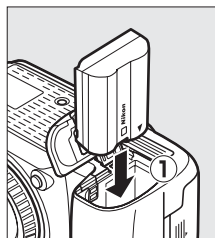

Loquet de l'accumulateur

3 Fermer le volet du logement pour accumulateur.

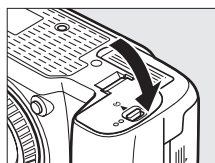

✓ Retrait de l'accumulateur

Mettez l'appareil photo hors tension et ouvrez le volet du logement pour accumulateur. Appuyez sur le loquet de l'accumulateur dans le sens indiqué par la flèche pour libérer l'accumulateur, puis retirez-le à la main.

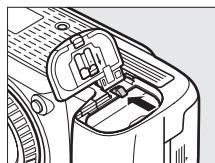

Accumulateur et chargeur

Lisez et suivez attentivement les avertissements et consignes de sécurité donnés en pages *xxi–xxii* et 318–320 de ce manuel. N'utilisez pas l'accumulateur à des températures ambiantes inférieures à 0 °C ou supérieures à 40 °C ; vous risquez sinon de l'endommager ou de réduire ses performances. Sa capacité peut être limitée et les temps de charge peuvent augmenter à des températures comprises entre 0 °C et 15 °C et entre 45 °C et 60 °C.

Si le témoin **CHARGE** clignote rapidement (environ huit fois par seconde) pendant le chargement, vérifiez que la température se trouve dans la plage appropriée, puis débranchez le chargeur, retirez l'accumulateur et insérez-le à nouveau. Si le problème persiste, arrêtez immédiatement toute utilisation et confiez l'accumulateur et le chargeur à votre revendeur ou à un représentant Nikon agréé.

Ne court-circuitez pas les contacts du chargeur. Vous risquez sinon de provoquer une surchauffe et d'endommager le chargeur. Ne déplacez pas le chargeur, ni ne touchez l'accumulateur le temps du chargement. Il peut sinon arriver en de très rares occasions que le chargeur indique que le chargement est terminé alors que l'accumulateur n'est que partiellement chargé. Retirez et réinsérez l'accumulateur pour recommencer le chargement. La capacité de l'accumulateur peut chuter temporairement par temps froid ou en cas de température inférieure à la température à laquelle il a été chargé. Si l'accumulateur est chargé à une température inférieure à 5 °C, l'indicateur d'autonomie sur l'écran **Informations de l'accumulateur** (☐ 266) peut indiquer une diminution temporaire.

L'accumulateur peut être chaud immédiatement après son utilisation. Attendez que l'accumulateur refroidisse avant de le recharger.

Le câble d'alimentation et l'adaptateur de prise murale fournis sont uniquement conçus pour le MH-25. Utilisez le chargeur uniquement avec des accumulateurs compatibles. Débranchez le chargeur lorsque vous ne l'utilisez pas.

Une nette diminution de la durée de conservation de la charge d'un accumulateur entièrement chargé et utilisé à température ambiante indique qu'il doit être remplacé. Achetez un nouvel accumulateur EN-EL15.

Accumulateurs Li-ion EN-EL15

L'accumulateur EN-EL15 (fourni) partage des informations avec les périphériques compatibles, ce qui permet à l'appareil photo d'afficher son état de charge sur six niveaux (☐ 35). L'option **Informations de l'accumulateur** du menu Configuration donne des informations sur l'état de charge de l'accumulateur, sur son autonomie et sur le nombre de photos prises depuis son dernier chargement (☐ 266).



Fixer un objectif

L'objectif utilisé la plupart du temps dans ce manuel à titre d'exemple est l'AF-S DX NIKKOR 18-105 mm f/3.5-5.6G ED VR.

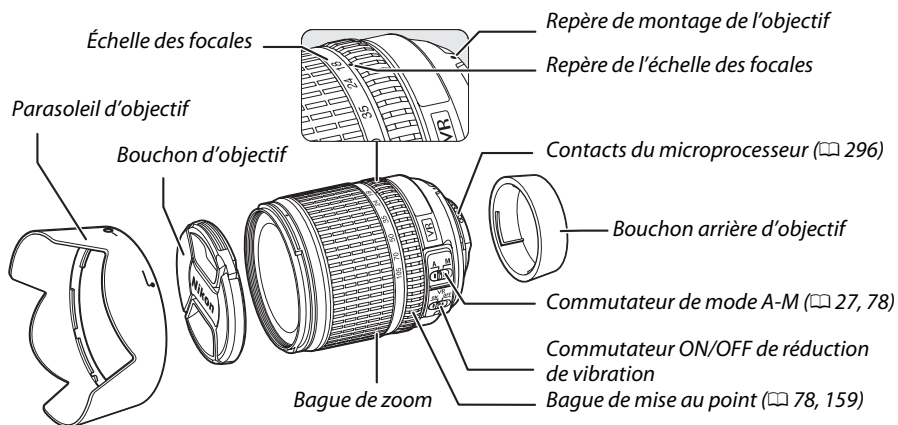

Faites attention à éviter toute infiltration de poussière dans l'appareil lorsque vous retirez l'objectif.

1 Mettre l'appareil photo hors tension.

2 Retirer le bouchon arrière de l'objectif ainsi que le bouchon du boîtier de l'appareil photo.

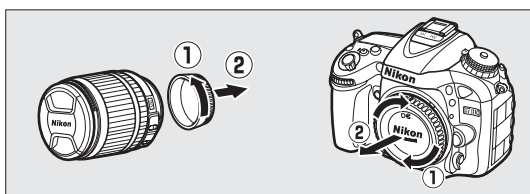

3 Fixer l'objectif.

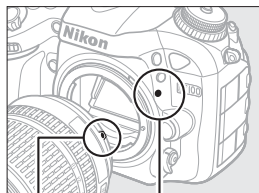

Repère de montage
(appareil photo)

Repère de montage (objectif)

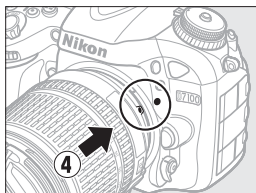

Tout en alignant les repères (indiqués par un point blanc), placez l'objectif sur l'appareil photo, puis tournez-le jusqu'au dé clic.

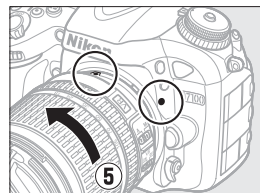

Si l'objectif est équipé d'un commutateur **A-M** ou **M/A-M**, sélectionnez **A** (autofocus) ou **M/A** (autofocus à priorité manuelle).



Retrait de l'objectif

Vérifiez que l'appareil photo est éteint avant de retirer ou de changer un objectif. Pour retirer l'objectif, maintenez enfoncée la commande de déverrouillage de l'objectif (1) tout en faisant tourner l'objectif dans le sens des aiguilles d'une montre (2). Une fois l'objectif retiré, remettez en place les bouchons de l'objectif et le bouchon de boîtier de l'appareil photo.

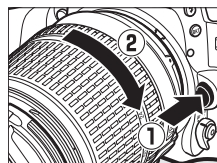

Objectifs à microprocesseur avec bagues des ouvertures

En cas d'utilisation d'un objectif à microprocesseur doté d'une bague des ouvertures (□ 296), verrouillez l'ouverture sur l'ouverture minimale (valeur la plus grande).



Configuration de base

Une boîte de dialogue de sélection de la langue apparaît la première fois que vous allumez l'appareil photo. Choisissez une langue et réglez l'heure et la date. Vous ne pouvez prendre aucune photo tant que vous n'avez pas réglé l'heure et la date.

1 Mettre l'appareil photo sous tension.

Une boîte de dialogue de sélection de la langue apparaît.

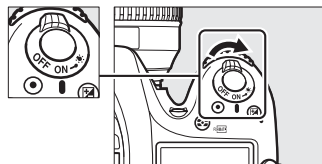

2 Choisir une langue et régler l'horloge de l'appareil photo.

Utilisez le sélecteur multidirectionnel et la commande **OK** pour sélectionner une langue et régler l'horloge de l'appareil photo.

Déplacer le curseur vers le haut

Commande **OK** : sélectionner l'élément en surbrillance



Sélectionner un élément en surbrillance ou afficher un sous-menu

Déplacer le curseur vers le bas



Sélectionnez une langue



Sélectionnez un fuseau horaire

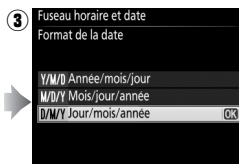

Sélectionnez le format de la date

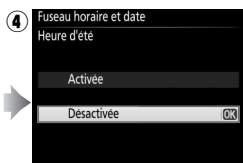

Activez ou désactivez la fonction heure d'été



Réglez la date et l'heure (notez que l'appareil photo dispose d'une horloge de 24 heures)

Remarque : la langue et la date/heure peuvent être modifiées à tout moment à l'aide des options **Langue (Language)** et **Fuseau horaire et date** du menu Configuration (☰ 265).

Accumulateur de l'horloge

L'horloge de l'appareil photo est alimentée par une source d'alimentation indépendante et rechargeable qui se recharge obligatoirement quand l'accumulateur principal est installé ou que l'appareil photo est alimenté par un connecteur d'alimentation EP-5B et un adaptateur secteur EH-5b (en option) (□ 308). Deux jours de charge permettent d'alimenter l'horloge pendant trois mois environ. Si l'appareil photo affiche au démarrage un avertissement vous indiquant que l'horloge n'est pas réglée et si l'icône **CLOCK** clignote sur l'affichage des informations, c'est que l'accumulateur de l'horloge est déchargé et que l'horloge a été réinitialisée. Réglez à nouveau la date et l'heure.

Horloge de l'appareil photo

L'horloge de l'appareil photo est moins précise que la plupart des montres et horloges domestiques. Vérifiez-la régulièrement avec des horloges plus précises et réglez-la si nécessaire. L'horloge de l'appareil photo peut également être synchronisée avec des périphériques GPS (□ 152).



Insérer une carte mémoire

L'appareil photo stocke les photos sur des cartes mémoire Secure Digital (SD) (disponibles séparément ; □ 347). Pour insérer une carte mémoire, mettez l'appareil photo hors tension et en tenant la carte comme représenté ci-dessous, insérez-la jusqu'au déclic. Le voyant d'accès de la carte mémoire s'allume pendant quelques secondes. Notez que l'appareil photo dispose de deux logements pour carte mémoire (logement 1 et logement 2). Si vous avez l'intention de n'utiliser qu'une carte mémoire, insérez-la dans le logement 1.

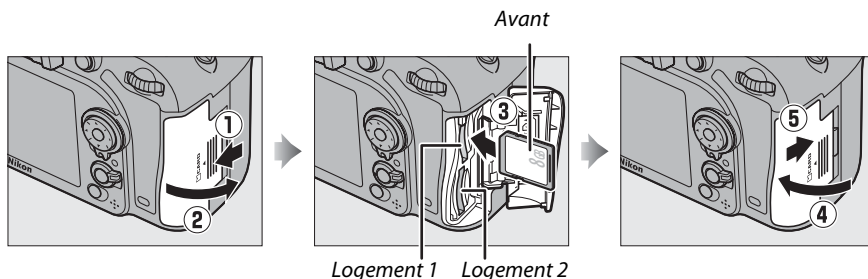

Formatez les cartes mémoire avant de les utiliser pour la première fois ou si elles ont été utilisées dans d'autres appareils (□ 32).

Toute insertion d'une carte mémoire tête en bas ou à l'envers risque d'endommager à la fois l'appareil photo et la carte mémoire. Vérifiez que la carte est dans le bon sens. Le volet du logement pour carte ne se ferme pas si la carte n'est pas insérée correctement.

Retrait des cartes mémoire

Après avoir vérifié que le voyant d'accès est éteint, mettez l'appareil photo hors tension, ouvrez le volet du logement pour carte mémoire et appuyez sur la carte pour l'éjecter (①). La carte peut alors être retirée manuellement (②).

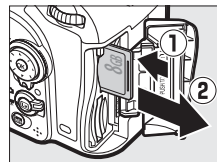

Carte mémoire absente

Si l'appareil photo est mis hors tension avec un accumulateur EN-EL15 chargé mais sans carte mémoire, (- E -) s'affiche sur l'écran de contrôle et dans le viseur.

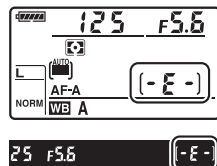

✓ Cartes mémoire

- Après utilisation, les cartes mémoire peuvent être chaudes. Prenez les précautions nécessaires lors de leur retrait de l'appareil photo.
- Mettez l'appareil photo hors tension avant d'insérer ou de retirer une carte mémoire. Ne retirez pas les cartes mémoire de l'appareil photo, ne mettez pas l'appareil photo hors tension, ne retirez pas et ne débranchez pas la source d'alimentation pendant le formatage ou l'enregistrement, l'effacement ou le transfert de données sur un ordinateur. Le non-respect de ces précautions peut entraîner la perte de données ou endommager l'appareil photo ou la carte.
- Ne touchez pas les contacts de la carte avec les doigts ou des objets métalliques.
- Ne pliez pas la carte, ne la faites pas tomber et évitez tous les chocs.
- N'exercez pas de pression sur l'étui de la carte. Vous risqueriez d'endommager la carte mémoire.
- N'exposez pas la carte à l'eau, à la chaleur, à une humidité élevée ou à la lumière directe du soleil.
- Ne formatez pas les cartes mémoire dans un ordinateur.

✍ Utilisation de deux cartes mémoire

Le logement 1 est destiné à la carte principale, la carte insérée dans le logement 2 ayant un rôle de sauvegarde ou jouant un rôle secondaire. Si vous sélectionnez le réglage par défaut **Débordement** pour l'option **Rôle de la carte du logement 2** (☐ 69) lorsque deux cartes mémoire sont insérées, la carte du logement 2 n'est utilisée que lorsque la carte du logement 1 est pleine.

Logement 1

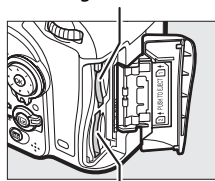

Logement 2

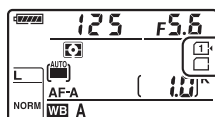

Écran de contrôle

L'écran de contrôle indique le ou les logements qui contiennent actuellement une carte mémoire (l'exemple ci-contre indique les icônes affichées lorsqu'une carte est insérée dans chaque logement). Si la carte mémoire est pleine ou verrouillée ou si une erreur s'est produite, l'icône de la carte concernée clignote (☐ 334).

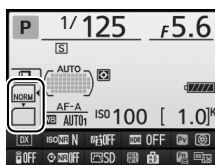

Affichage des informations

✍ Commutateur de protection en écriture

Les cartes mémoire SD sont dotées d'un commutateur de protection en écriture destiné à éviter la perte accidentelle de données. Lorsque ce commutateur est sur la position « lock », il est impossible de formater la carte mémoire et d'effacer ou d'enregistrer des photos (un avertissement s'affiche sur le moniteur si vous essayez de déclencher). Pour déverrouiller la carte mémoire, il suffit de faire glisser le commutateur vers la position « écriture ».

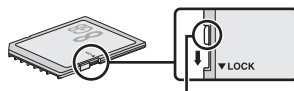

Commutateur de protection en écriture



Formater la carte mémoire





Les cartes mémoire doivent être formatées avant toute première utilisation ou après avoir été utilisées ou formatées dans d'autres appareils.

☑ **Formatage des cartes mémoire**

Le formatage efface définitivement toutes les données contenues sur les cartes mémoire. Veillez donc à bien copier toutes les photos et autres données que vous souhaitez conserver sur un ordinateur avant de formater (☐ 203).

1 Mettre l'appareil photo sous tension.

2 Appuyez sur les commandes (FORMAT) et (FORMAT).

Appuyez simultanément sur les commandes  (FORMAT) et  (FORMAT) et maintenez-les enfoncées jusqu'à ce que **F o r** (formatage) clignote à l'emplacement de la vitesse d'obturation sur l'écran de contrôle et dans le viseur. Si deux cartes mémoire sont insérées, c'est celle du logement 1 (☐ 31) qui est sélectionnée ; vous pouvez choisir la carte du logement 2 en tournant la molette de commande principale. Pour quitter sans formater la carte mémoire, attendez que **F o r** cesse de clignoter (six secondes environ) ou appuyez sur n'importe quelle commande à l'exception des commandes  (FORMAT) et  (FORMAT).

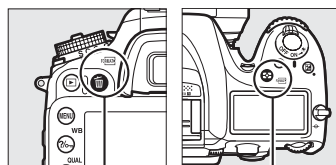

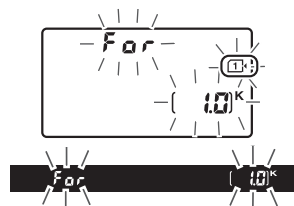

Commande
 (FORMAT)

Commande
 (FORMAT)



3 Appuyer de nouveau sur les commandes (FORMAT) et (FORMAT).

Appuyez de nouveau simultanément sur les commandes  (FORMAT) et  (FORMAT) alors que **F o r** clignote, pour formater la carte mémoire. *Ne retirez pas la carte mémoire, et ne retirez ou ne débranchez pas la source d'alimentation avant la fin du formatage.*

Une fois le formatage terminé, l'écran de contrôle et le viseur affichent le nombre de photos pouvant être enregistrées en fonction des paramètres actuels.

☑ **Informations complémentaires**

Reportez-vous à la page 262 pour en savoir plus sur le formatage des cartes mémoire à l'aide de l'option **Formater la carte mémoire** du menu Configuration.

Régler la netteté du viseur

L'appareil photo est doté d'un réglage dioptrique qui vous permet d'adapter le viseur à votre vue. Vérifiez que l'affichage du viseur est net avant de cadrer des photos dans le viseur.

1 Mettre l'appareil photo sous tension.

Retirez le bouchon de l'objectif et mettez l'appareil photo sous tension.



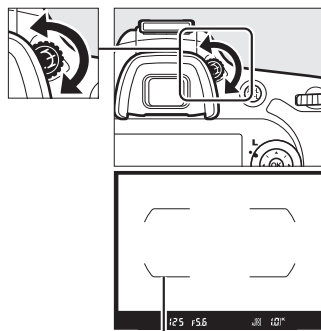

2 Régler la netteté du viseur.

Faites pivoter la commande de réglage dioptrique jusqu'à ce que les délimiteurs de zone AF soient parfaitement nets. Faites attention de ne pas vous mettre accidentellement le doigt ou l'ongle dans l'œil lorsque vous utilisez la commande alors que votre œil se trouve à proximité du viseur.



Délimiteurs de zone AF

Réglage de la netteté du viseur

Si vous n'arrivez pas à régler la netteté du viseur comme décrit ci-dessus, sélectionnez le mode AF ponctuel (AF-S;  71), le mode AF point sélectif ( 73) et le point AF central ( 75), puis cadrez un sujet fortement contrasté dans le point AF central et appuyez sur le déclencheur à mi-course pour effectuer la mise au point. Une fois la mise au point obtenue, servez-vous du réglage dioptrique pour faire apparaître nettement le sujet dans le viseur. Le cas échéant, vous pouvez doter l'appareil photo d'une lentille correctrice (en option) pour mieux adapter le viseur à votre vue ( 308).







Notions fondamentales de photographie et de visualisation

Niveau de charge de l'accumulateur et capacité des cartes

Avant de prendre des photos, vérifiez le niveau de charge de l'accumulateur et le nombre de vues restantes.

- 1 Mettre l'appareil photo sous tension.**
Retirez le bouchon de l'objectif et mettez l'appareil photo sous tension. L'écran de contrôle et l'affichage du viseur s'allument.

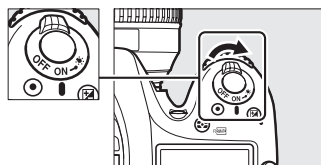

- 2 Vérifier le niveau de charge de l'accumulateur.**
Vérifiez le niveau de charge de l'accumulateur sur l'écran de contrôle ou dans le viseur.

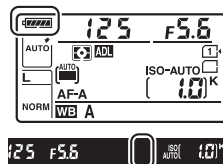

Écran de contrôle	Viseur	Description
	—	Accumulateur entièrement chargé.
	—	Accumulateur partiellement déchargé.
	—	
	—	
		Niveau de charge faible. Rechargez l'accumulateur ou préparez un accumulateur de rechange.
		Le déclenchement est impossible. Rechargez ou remplacez l'accumulateur.

- 3 Vérifier le nombre de vues restantes.**

L'écran de contrôle et le viseur indiquent le nombre de photos qui peuvent être prises avec les réglages actuels (les valeurs supérieures à 1000 sont arrondies à la centaine la plus proche ; par exemple, 1.0 K s'affiche pour les valeurs comprises entre 1000 et 1099). Si deux cartes mémoire sont insérées, l'écran de contrôle et le viseur indiquent l'espace disponible sur la carte du logement 1 (□ 31). Lorsque le nombre de vues restantes atteint 0, la valeur clignote, F u L L ou F u L clignote à l'emplacement de la vitesse d'obturation, et l'icône correspondant à la carte concernée clignote également. Insérez une autre carte mémoire (□ 30) ou effacez des photos (□ 40, 197).

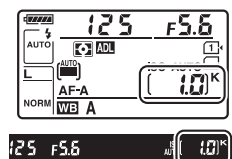

Nettoyage du capteur d'image

L'appareil photo fait vibrer le capteur d'image afin de le dépoussiérer, à chaque mise sous tension et hors tension (□ 313).

Photographie « Viser et photographier » (modes ^{AUTO} et)

Cette section décrit les procédures de prise de vue en modes ^{AUTO} et , un mode automatique où il suffit de viser et photographier et où la majorité des réglages est contrôlée par l'appareil photo en fonction des conditions de prise de vue.



1 Sélectionner le mode ^{AUTO} ou .

Pour prendre des photos dans les endroits où l'utilisation du flash est interdite, photographier des bébés ou capturer la lumière naturelle en condition d'éclairage faible, sélectionnez le mode auto (flash désactivé) en positionnant le sélecteur de mode sur . Sinon, positionnez le sélecteur de mode sur ^{AUTO} (automatique).

Sélecteur de mode

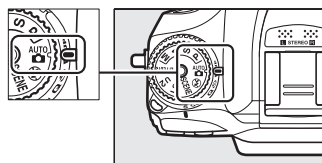

2 Préparer l'appareil photo.

Lorsque vous cadrez une photo dans le viseur, tenez la poignée dans votre main droite et soutenez le boîtier de l'appareil photo ou l'objectif avec votre main gauche. Prenez légèrement appui en calant les coudes contre le buste et mettez un pied trente centimètres devant l'autre pour stabiliser le haut du corps. Pour cadrer des photos à la verticale, tenez l'appareil photo comme le montre la troisième illustration ci-contre.

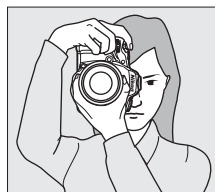
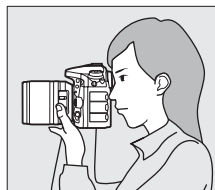

En mode , les vitesses d'obturation sont lentes lorsque l'éclairage est faible ; l'utilisation d'un trépied est recommandée.

Utilisation d'un zoom

Utilisez la bague de zoom pour faire un zoom avant sur le sujet de telle sorte qu'il remplisse une plus grande zone du cadre, ou un zoom arrière pour augmenter la zone visible autour du sujet (sélectionnez de plus grandes focales sur l'échelle des focales de l'objectif pour faire un zoom avant, et des focales plus courtes pour faire un zoom arrière).

Zoom avant

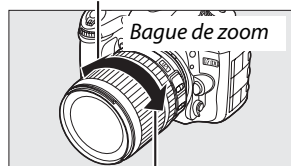

Zoom arrière

3 Cadrer la photo.

Cadrez la photo dans le viseur en plaçant le sujet principal dans les délimiteurs de zone AF.



Délimiteurs de zone AF

4 Appuyer sur le déclencheur à mi-course.

Appuyez sur le déclencheur à mi-course pour effectuer la mise au point. Le point AF actif s'affiche. Si le sujet est mal éclairé, il se peut que le flash s'ouvre et que l'illuminateur d'assistance AF s'allume.



5 Vérifier les indicateurs dans le viseur.

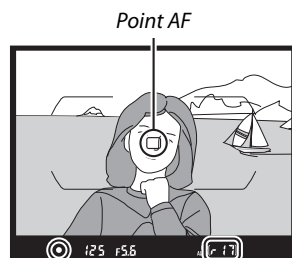

Une fois la mise au point effectuée, l'indicateur de mise au point (●) apparaît dans le viseur.

Indicateur de mise au point	Description
●	La mise au point est faite sur le sujet.
▶	Le point AF se situe entre l'appareil photo et le sujet.
◀	Le point AF se situe juste derrière le sujet.
▶ ◀ (clignote)	L'appareil photo n'arrive pas à effectuer la mise au point avec l'autofocus. Reportez-vous à la page 72.



Indicateur de mise au point

Capacité de la mémoire tampon

Lorsque vous appuyez sur le déclencheur à mi-course, le nombre de photos pouvant être enregistrées dans la mémoire tampon («  » ;  58) s'affiche dans le viseur.

6 Prendre la photo.

Appuyez doucement sur le déclencheur jusqu'en fin de course pour enregistrer la photo. Le voyant d'accès, situé près du volet du logement pour carte mémoire, s'allume pendant l'enregistrement de la photo sur la carte mémoire. *N'éjectez pas la carte mémoire, ne retirez pas ou ne débranchez pas la source d'alimentation tant que le voyant d'accès est allumé et que l'enregistrement n'est pas terminé.*

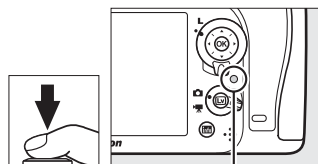

Voyant d'accès de la carte mémoire

🔪 Déclencheur

L'appareil photo est doté d'un déclencheur à deux niveaux. Lorsque vous appuyez à mi-course sur ce dernier, l'appareil effectue la mise au point. Pour prendre la photo, appuyez sur le déclencheur jusqu'en fin de course.



Mise au point : appuyez à mi-course



Prise de vue : appuyez jusqu'en fin de course

🔪 Mode veille

Les affichages de la vitesse d'obturation et de l'ouverture, dans le viseur et sur l'écran de contrôle, s'éteignent si aucune action n'est réalisée pendant environ 6 secondes, réduisant ainsi la consommation de l'accumulateur. Appuyez sur le déclencheur à mi-course pour réactiver l'affichage. Le délai avant l'activation du mode veille peut être sélectionné à l'aide du réglage personnalisé c2 (**Temporisation mode veille**, 📄 237).

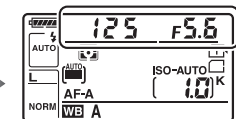
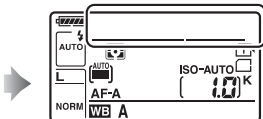
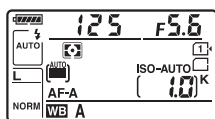

125 F5.6 ISO-AUTO 1.0K

Systeme de mesure de l'exposition activé

125 F5.6 ISO-AUTO 1.0K

Systeme de mesure de l'exposition désactivé

125 F5.6 ISO-AUTO 1.0K

Systeme de mesure de l'exposition activé

🔪 Extinction de l'affichage de l'appareil photo

Si vous éteignez l'appareil photo alors qu'il contient un accumulateur et une carte mémoire, l'icône de la carte mémoire et le nombre de vues restantes s'affichent (il peut arriver exceptionnellement que des cartes mémoire n'affichent cette information que lorsque l'appareil photo est allumé).

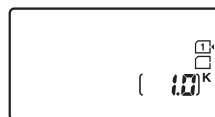

Écran de contrôle

🔪 Flash intégré

Si un éclairage supplémentaire est nécessaire pour obtenir une bonne exposition en mode **AUTO**, le flash intégré sort automatiquement lorsque vous appuyez à mi-course sur le déclencheur. Si le flash est sorti, les photos ne peuvent être prises que lorsque le témoin de disponibilité du flash (🔦) s'affiche. Si le témoin de disponibilité du flash n'apparaît pas, le flash est en cours de recyclage ; retirez votre doigt du déclencheur puis réessayez aussitôt.

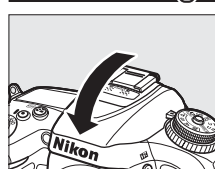
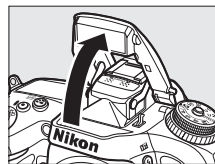

Pour économiser l'énergie lorsque vous n'utilisez pas le flash, refermez-le en appuyant doucement vers le bas jusqu'à ce que le loquet s'enclenche.

Notions fondamentales de visualisation





1 Appuyer sur la commande .

Une photo s'affiche sur le moniteur. La carte mémoire contenant la photo actuellement affichée est indiquée par une icône.



Commande 

2 Visualiser d'autres photos.

Vous pouvez voir les autres images en appuyant sur  ou . Pour voir les autres informations concernant la photo actuellement affichée, appuyez sur  et  ( 187).

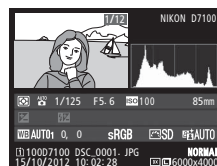

Pour arrêter la visualisation et revenir en mode de prise de vue, appuyez sur le déclencheur à mi-course.



Affichage des images

Si **Activé** est sélectionné pour **Affichage des images** dans le menu Visualisation ( 222), les photos s'affichent automatiquement sur le moniteur pendant quelques secondes après la prise de vue.

Informations complémentaires

Reportez-vous à la page 186 pour en savoir plus sur le choix du logement de carte mémoire.

Suppression de photos indésirables



Pour supprimer la photo affichée sur le moniteur, appuyez sur la commande  (FORMAT).
Veuillez remarquer que les photos supprimées ne peuvent pas être récupérées.

1 Afficher la photo.

Affichez la photo que vous souhaitez supprimer en suivant la procédure décrite à la page précédente. L'emplacement de l'image actuellement affichée est indiqué par une icône en bas à gauche de l'écran.



2 Supprimer la photo.

Appuyez sur la commande  (FORMAT). Une boîte de dialogue de confirmation apparaît ; appuyez de nouveau sur la commande  (FORMAT) pour effacer la photo et revenir au mode de visualisation. Pour quitter sans supprimer la photo, appuyez sur .

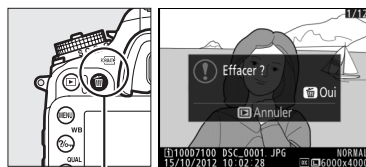

Commande  (FORMAT)

Effacer

Pour effacer certaines photos (☐ 198), toutes les photos prises à une date sélectionnée (☐ 199) ou toutes les photos enregistrées dans un emplacement particulier sur l'une des cartes mémoire (☐ 198), utilisez l'option **Effacer** du menu Visualisation.

Photographie créative (modes scène)

L'appareil photo offre une variété de modes « scène ». Lorsque vous choisissez un mode scène, les réglages sont automatiquement optimisés pour correspondre à la scène photographiée, facilitant ainsi la photographie créative. Il suffit donc de sélectionner un mode, de cadrer et de prendre la photo, comme décrit aux pages 36–38.



■ Mode SCENE

Pour afficher la scène actuellement sélectionnée, positionnez le sélecteur de mode sur **SCENE** et appuyez sur la commande . Pour choisir une autre scène, tournez la molette de commande principale.

Sélecteur de mode

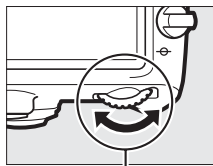
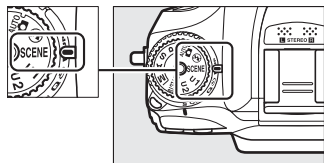

Molette de commande principale



Moniteur

Portrait



Utilisez ce mode pour réaliser des portraits aux tons chair doux et naturels. Si le sujet est éloigné de l'arrière-plan ou que vous utilisez un téléobjectif, les détails de l'arrière-plan seront adoucis pour conférer à la composition une sensation de profondeur.

Paysage



Utilisez ce mode à la lumière du jour, pour réaliser des photos de paysages éclatantes. Le flash intégré et l'illuminateur d'assistance AF s'éteignent ; l'utilisation d'un trépied est recommandée pour éviter les phénomènes de flou lorsque l'éclairage est faible.

Enfants



Utilisez ce mode pour réaliser des instantanés d'enfants. Les vêtements et les éléments de l'arrière-plan sont de couleur vive, tandis que les tons chair restent doux et naturels.

Gros plan



Utilisez ce mode pour faire des gros plans de fleurs, d'insectes et d'autres petits objets (un objectif macro peut être utilisé pour effectuer la mise au point à de très faibles distances). L'utilisation d'un trépied est recommandée pour éviter les phénomènes de flou.

Sport



Les vitesses d'obturation rapides figent le mouvement et permettent de réaliser des photos de pratiques sportives dynamiques, sur lesquelles le sujet principal ressort distinctement. Le flash intégré et l'illuminateur d'assistance AF s'éteignent. Pour prendre une séquence de photos successives, sélectionnez le mode de déclenchement continu (☐ 7, 57).

Portrait de nuit



Utilisez ce mode pour obtenir un équilibre naturel entre le sujet principal et l'arrière-plan des portraits réalisés sous un faible éclairage. L'utilisation d'un trépied est recommandée pour éviter les phénomènes de flou lorsque l'éclairage est faible.

Paysage de nuit



Ce mode permet de réduire le bruit et les couleurs non naturelles lors de la prise de vue de paysages de nuit, notamment l'éclairage des lampadaires et des enseignes lumineuses. Le flash intégré et l'illuminateur d'assistance AF s'éteignent ; l'utilisation d'un trépied est recommandée pour éviter les phénomènes de flou.

Plage/neige



Ce mode permet de capturer la luminosité des étendues d'eau, de neige ou de sable. Le flash intégré et l'illuminateur d'assistance AF s'éteignent.

Fête/intérieur



Ce mode permet de restituer les effets d'éclairage de l'arrière-plan à l'intérieur. Utilisez ce mode pour les fêtes ou les autres scènes d'intérieur.

Coucher de soleil



Ce mode permet de préserver les nuances des couchers et des leviers de soleil. Le flash intégré et l'illuminateur d'assistance AF s'éteignent ; l'utilisation d'un trépied est recommandée pour éviter les phénomènes de flou lorsque l'éclairage est faible.



Aurore/crépuscule



Ce mode permet de préserver les couleurs des lumières naturelles douces, comme celles qui apparaissent avant le lever du jour ou après le coucher du soleil. Le flash intégré et l'illuminateur d'assistance AF s'éteignent ; l'utilisation d'un trépied est recommandée pour éviter les phénomènes de flou lorsque l'éclairage est faible.

Bougie



Ce mode convient pour les photos prises à l'éclairage d'une bougie. Le flash intégré s'éteint ; l'utilisation d'un trépied est recommandée pour éviter les phénomènes de flou lorsque l'éclairage est faible.

Animaux domestiques



Utilisez ce mode pour les portraits d'animaux en activité. L'illuminateur d'assistance AF s'éteint.

Floraison



Utilisez ce mode pour photographier des champs de fleurs, des vergers en fleurs et tout autre paysage composé d'étendues de fleurs. Le flash intégré s'éteint ; l'utilisation d'un trépied est recommandée pour éviter les phénomènes de flou lorsque l'éclairage est faible.

Couleurs d'automne



Ce mode permet de capturer les couleurs vives rouges et jaunes des feuilles d'automne. Le flash intégré s'éteint ; l'utilisation d'un trépied est recommandée pour éviter les phénomènes de flou lorsque l'éclairage est faible.

Aliments



Utilisez ce mode pour effectuer des photos d'aliments aux couleurs vives. L'utilisation d'un trépied est recommandée pour éviter les phénomènes de flou. Il est possible d'utiliser le flash (☑ 119).





Modes P, S, A et M

Les modes **P**, **S**, **A** et **M** offrent différents degrés de contrôle sur la vitesse d'obturation et l'ouverture.



Mode	Description
P	Auto programmé (☐ 48) : l'appareil photo choisit la vitesse d'obturation et l'ouverture pour une exposition optimale. Ce mode est recommandé pour les instantanés et toute autre situation où vous ne disposez pas de suffisamment de temps pour spécifier les réglages de l'appareil photo.
S	Auto à priorité vitesse (☐ 49) : choisissez la vitesse d'obturation. L'appareil photo spécifie l'ouverture permettant d'obtenir les meilleurs résultats. Utilisez ce mode pour figer le mouvement ou le rendre flou.
A	Auto à priorité ouverture (☐ 50) : choisissez l'ouverture. L'appareil photo spécifie la vitesse d'obturation permettant d'obtenir les meilleurs résultats. Utilisez cette option afin de rendre flou l'arrière-plan ou afin d'étendre la zone de netteté au premier plan et à l'arrière-plan.
M	Manuel (☐ 51) : vous contrôlez à la fois la vitesse d'obturation et l'ouverture. Réglez la vitesse d'obturation sur pose B (b u l b) ou pose T (- -) pour réaliser des expositions de longue durée.

Types d'objectifs

En cas d'utilisation d'un objectif à microprocesseur doté d'une bague des ouvertures (☐ 296), verrouillez la bague des ouvertures sur l'ouverture minimale (valeur la plus grande). Les objectifs de type G ne sont pas dotés d'une bague des ouvertures.

Les objectifs sans microprocesseur ne sont utilisables qu'en mode d'exposition **A** (auto à priorité ouverture) et **M** (manuel), lorsque l'ouverture doit être réglée manuellement à l'aide de la bague des ouvertures de l'objectif. La sélection d'un autre mode désactive le déclenchement.

Objectifs sans microprocesseur (☐ 295)

Utilisez la bague des ouvertures de l'objectif pour régler l'ouverture. Si vous avez spécifié l'ouverture maximale de l'objectif à l'aide de la rubrique **Objectif sans microprocesseur** du menu Configuration (☐ 149) lorsque l'appareil photo est équipé d'un objectif sans microprocesseur, l'ouverture de l'appareil photo s'affiche dans le viseur et sur l'écran de contrôle, arrondie à l'ouverture normalisée la plus proche. Sinon, les affichages de l'ouverture n'indiquent que l'écart entre l'ouverture sélectionnée et l'ouverture maximale (ΔF , l'ouverture maximale s'affichant sous la forme $\Delta F \square$) ; pour connaître l'ouverture utilisée, référez-vous à la bague des ouvertures.

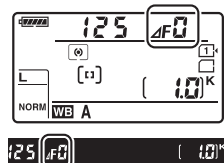

P : Auto programmé

Avec ce mode, l'appareil photo règle automatiquement la vitesse d'obturation et l'ouverture selon un programme intégré afin d'assurer une exposition optimale dans la plupart des situations. Ce mode est recommandé pour les instantanés ou toute situation où vous souhaitez laisser l'appareil photo définir la vitesse d'obturation et l'ouverture.



PS
AM

☑ Décalage du programme

En mode **P**, vous pouvez sélectionner différentes combinaisons de vitesse d'obturation et d'ouverture en tournant la molette de commande principale lorsque le système de mesure de l'exposition est activé (« décalage du programme »). Tournez la molette vers la droite pour obtenir de grandes ouvertures (petites valeurs) et rendre l'arrière-plan flou ou pour obtenir des vitesses d'obturation rapides permettant de figer l'action.



Molette de commande principale

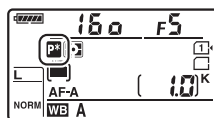

Tournez la molette vers la gauche pour obtenir de petites ouvertures (grandes valeurs) et augmenter la profondeur de champ, ou pour obtenir des vitesses d'obturation lentes permettant d'appliquer un effet de flou aux mouvements. Toutes les combinaisons produisent la même exposition. Lorsque le décalage du programme est activé, l'indicateur **P*** s'affiche sur l'écran de contrôle. Pour rétablir la vitesse d'obturation et l'ouverture par défaut, tournez la molette de commande jusqu'à ce que l'indicateur disparaisse, choisissez un autre mode ou mettez l'appareil photo hors tension.

☑ Affichages de la vitesse d'obturation et de l'ouverture

Pour afficher la vitesse d'obturation et l'ouverture, appuyez sur le déclencheur à mi-course, ce qui active la temporisation du mode veille (☐ 38).

☑ Informations complémentaires

Pour en savoir plus sur le programme d'exposition intégré, reportez-vous à la page 327.

S : Auto à priorité vitesse

En mode Auto à priorité vitesse, vous choisissez la vitesse d'obturation et l'appareil photo sélectionne automatiquement l'ouverture qui permettra d'obtenir une exposition optimale. Utilisez une vitesse d'obturation lente pour suggérer le mouvement (les objets en déplacement sont flous) ou une vitesse rapide pour figer le mouvement (les objets en déplacement sont nets).



Vitesse d'obturation rapide ($1/1600$ s)

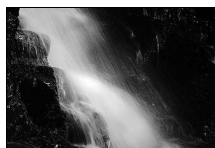

Vitesse d'obturation lente ($1/6$ s)

Pour choisir la vitesse d'obturation, tournez la molette de commande principale alors que le système de mesure de l'exposition est activé. Vous pouvez choisir une vitesse de « x 250 » ou une valeur comprise entre 30 s et $1/8000$ s.

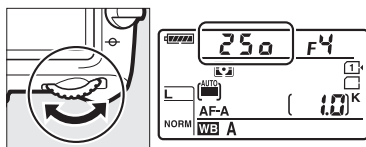

Molette de commande principale

PS
AM

Informations complémentaires

Reportez-vous à la page 333 pour en savoir plus sur l'action à effectuer si les indicateurs de pose B (b, l, b) ou de pose T (- -) clignotent à l'emplacement de la vitesse d'obturation.

A : Auto à priorité ouverture

En mode Auto à priorité ouverture, vous choisissez l'ouverture et l'appareil photo sélectionne automatiquement la vitesse d'obturation qui permettra d'obtenir une exposition optimale. Les grandes ouvertures (petites valeurs) augmentent la portée du flash (☑ 123) et réduisent la profondeur de champ, produisant un effet de flou derrière et devant le sujet principal. Les petites ouvertures (grandes valeurs) augmentent la profondeur de champ, faisant ressortir les détails situés à l'arrière-plan et au premier plan. Les faibles profondeurs de champ sont généralement utilisées dans les portraits pour atténuer les détails de l'arrière-plan tandis que les grandes profondeurs de champ sont utilisées pour les photos de paysages afin de garder le premier plan et l'arrière-plan nets.



Grande ouverture (f/5.6)



Petite ouverture (f/22)

Pour choisir une ouverture comprise entre les valeurs minimale et maximale de l'objectif, tournez la molette de commande secondaire alors que le système de mesure de l'exposition est activé.

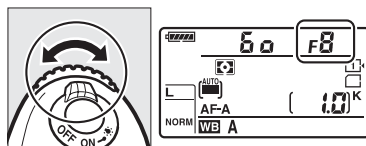

Molette de commande secondaire

Aperçu de la profondeur de champ

Pour obtenir un aperçu des effets de l'ouverture, appuyez sur la commande aperçu de la profondeur de champ et maintenez-la enfoncée. L'objectif est diaphragmé sur la valeur actuellement sélectionnée, ce qui permet de prévisualiser la profondeur de champ dans le viseur.

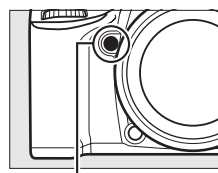

Commande aperçu de la profondeur de champ

Réglage personnalisé e5—Mode lampe pilote

Ce réglage permet de spécifier si le flash intégré et les flashes optionnels, comme les SB-910, SB-900, SB-800, SB-700 et SB-600 (☑ 304) émettent, ou non, un éclair pilote lorsque vous appuyez sur la commande aperçu de la profondeur de champ. Reportez-vous à la page 251 pour en savoir plus.

M : Manuel

En mode Manuel, vous définissez vous-même la vitesse d'obturation et l'ouverture. Lorsque le système de mesure de l'exposition est activé, tournez la molette de commande principale pour choisir la vitesse d'obturation et la molette de commande secondaire pour choisir l'ouverture. Vous pouvez régler la vitesse d'obturation sur « x 250 » ou sur une valeur comprise entre 30 s et 1/8000 s, ou encore maintenir l'obturateur ouvert indéfiniment pour une exposition de longue durée (Pose B/bulb ou Pose T/-, □ 52). Vous pouvez choisir pour l'ouverture une valeur comprise entre les valeurs minimale et maximale de l'objectif. Servez-vous des indicateurs d'exposition pour vérifier l'exposition.



Vitesse d'obturation



Molette de commande principale

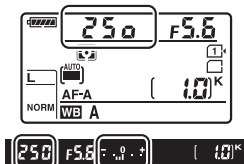

Ouverture

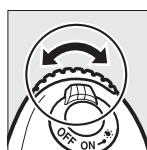

Molette de commande secondaire

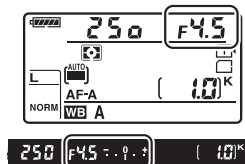

Objectifs AF Micro NIKKOR

À condition d'utiliser un posémètre externe, vous ne devez prendre en compte le ratio d'exposition que lorsque vous utilisez la bague des ouvertures de l'objectif pour régler l'ouverture.

Indicateur d'exposition

Si vous avez sélectionné une vitesse d'obturation autre que Pose B (bulb) ou Pose T (-), l'indicateur d'exposition du viseur indique si la photo sera sous-exposée ou surexposée avec les réglages en cours. En fonction de l'option choisie pour le réglage personnalisé b2 (**Incrément de l'exposition**, □ 234), le niveau de sous-exposition ou de surexposition est indiqué par incréments de 1/3 IL ou 1/2 IL (les illustrations ci-dessous représentent l'affichage du viseur si 1/3 IL est sélectionné pour le réglage personnalisé b2). Si les limites du système de mesure ou du contrôle de l'exposition en mode de visée écran sont dépassées, l'indicateur clignote.

Exposition optimale	Sous-exposé de 1/3 IL	Surexposé de plus de 2 IL
- . 0 . +	- . 0 . +	- . 0 . +

Informations complémentaires

Pour en savoir plus sur l'inversion des indicateurs afin que les valeurs négatives s'affichent à droite et les positives à gauche, reportez-vous au réglage personnalisé f8 (**Inverser les indicateurs**, □ 258).

■ Expositions prolongées (mode M uniquement)

Sélectionnez les vitesses d'obturation suivantes pour des expositions prolongées de lumières en mouvements, d'étoiles, de scènes nocturnes et de feux d'artifice.

- **Pose B** (B, L, B) : l'obturateur reste ouvert tant que vous appuyez sur le déclencheur. Pour éviter les effets de flou, utilisez un trépied, une télécommande radio sans fil (☐ 309) ou une télécommande filaire (☐ 310) (disponibles en option).
- **Pose T** (-) : démarrez l'exposition à l'aide du déclencheur de l'appareil photo ou de celui d'une télécommande, télécommande filaire ou télécommande radio sans fil (disponibles en option). L'obturateur reste ouvert pendant trente minutes ou jusqu'à ce que vous appuyiez sur le déclencheur une seconde fois.



Durée de l'exposition : 35 s
Ouverture : f/25

PS
AM

1 Préparer l'appareil photo.

Montez l'appareil photo sur un trépied ou placez-le sur une surface plane et stable. Pour éviter que la lumière qui s'infiltré par le viseur n'interfère avec l'exposition, retirez l'ocilleton en caoutchouc et couvrez le viseur avec le protecteur d'oculaire DK-5 (fourni) (☐ 60). Afin d'éviter toute coupure d'alimentation avant la fin de l'exposition, utilisez un accumulateur EN-EL15 entièrement chargé ou un adaptateur secteur EH-5b et un connecteur d'alimentation EP-5B (disponibles en option). Notez que du bruit (points lumineux, pixels lumineux répartis de manière aléatoire ou voile) risque d'être présent en cas d'exposition prolongée ; avant la prise de vue, choisissez **Activée** pour l'option **Réduction du bruit** du menu Prise de vue (☐ 228). Si vous avez l'intention d'utiliser une télécommande ML-L3, sélectionnez un mode de télécommande (**Télécommande temporisée**, **Télécommande instantanée** ou **Levée du miroir**) à l'aide de l'option **Mode de télécommande (ML-L3)** du menu Prise de vue (☐ 127).

2 Positionner le sélecteur de mode sur M.

Sélecteur de mode

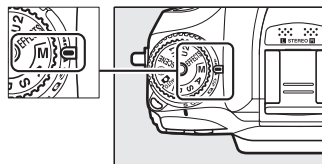

3 Choisir une vitesse d'obturation.

Lorsque le système de mesure de l'exposition est activé, tournez la molette de commande principale pour choisir la pose B (bulb) ou la pose T (-).



Molette de commande principale

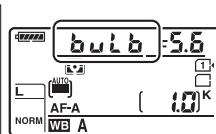

Pose B

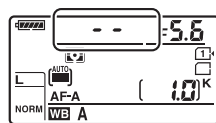

Pose T

4 Ouvrir l'obturateur.

Pose B : après avoir effectué la mise au point, appuyez jusqu'en fin de course sur le déclencheur de l'appareil photo ou de la WR-1, WR-T10 ou MC-DC2 (disponibles en option). Maintenez le déclencheur enfoncé jusqu'à ce que l'exposition soit terminée.

Pose T : appuyez jusqu'en fin de course sur le déclencheur de l'appareil photo ou de la télécommande, télécommande filaire ou télécommande radio sans fil (disponibles en option). Si vous utilisez le déclencheur de la télécommande ML-L3 (en option), les photos sont prises en pose T (-) même si la pose B (bulb) est sélectionnée comme vitesse d'obturation.

5 Fermer l'obturateur.

Pose B : relâchez le déclencheur.

Pose T : répétez l'opération effectuée à l'étape 4. La prise de vue se termine automatiquement au bout de trente minutes.

Réglages utilisateur : modes U1 et U2

Vous pouvez attribuer les réglages les plus fréquemment utilisés aux positions **U1** et **U2** du sélecteur de mode.

Enregistrement des réglages utilisateur

1 Sélectionner un mode.

Positionnez le sélecteur de mode sur le mode souhaité.

Sélecteur de mode

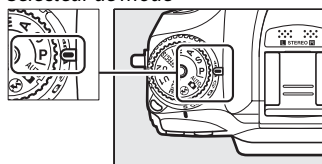

2 Modifier les réglages.

Réglez comme vous le souhaitez le décalage de programme (mode **P**), la vitesse d'obturation (modes **S** et **M**), l'ouverture (modes **A** et **M**), la correction de l'exposition et du flash, le mode de flash, le point AF, la mesure, les modes autofocus et zone AF, le bracketing, ainsi que les paramètres des menus Prise de vue (☞ 224) et Réglages personnalisés (☞ 229) (notez que l'appareil photo ne conservera pas les options sélectionnées pour **Dossier de stockage**, **Nom de fichier**, **Zone d'image**, **Gérer le Picture Control**, **Mode de télécommande (ML-L3)**, **Surimpression** ou **Intervallomètre**).

3 Sélectionner Enregistrer réglages utilisateur.

Appuyez sur la commande MENU pour afficher les menus. Mettez en surbrillance **Enregistrer réglages utilisateur** dans le menu Configuration et appuyez sur ►.

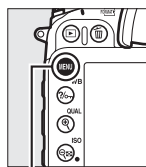

Commande MENU



4 Sélectionner Enregistrer sous U1 ou Enregistrer sous U2.

Mettez en surbrillance **Enregistrer sous U1** ou **Enregistrer sous U2** et appuyez sur ►.

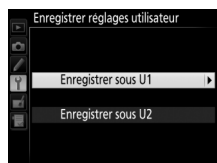

- 5 Enregistrer les réglages utilisateur.**
Mettez en surbrillance **Enregistrer les réglages** et appuyez sur **OK** pour attribuer les réglages sélectionnés aux étapes 1 et 2 à la position du sélecteur de mode sélectionnée à l'étape 4.

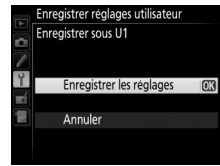

Rappel des réglages utilisateur

Positionnez simplement le sélecteur de mode sur **U1** pour rappeler les réglages attribués à **Enregistrer sous U1**, ou sur **U2** pour rappeler les réglages attribués à **Enregistrer sous U2**.

Sélecteur de mode

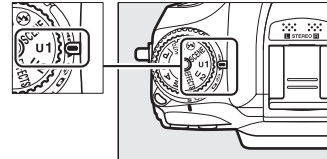

Réinitialisation des réglages utilisateur

Pour redonner à **U1** ou **U2** leurs valeurs par défaut :

- 1 Sélectionner Réinitialiser régl. utilisateur.**
Appuyez sur la commande **MENU** pour afficher les menus. Mettez en surbrillance **Réinitialiser régl. utilisateur** dans le menu Configuration et appuyez sur **►**.

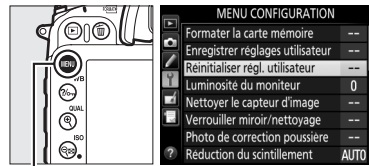

Commande MENU

- 2 Sélectionner Réinitialiser U1 ou Réinitialiser U2.**
Mettez en surbrillance **Réinitialiser U1** ou **Réinitialiser U2** et appuyez sur **►**.



- 3 Réinitialiser les réglages utilisateur.**
Mettez en surbrillance **Réinitialiser** et appuyez sur **OK**.

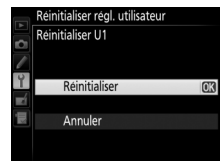





Modes de déclenchement

Choix d'un mode de déclenchement

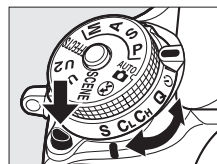
Pour choisir un mode de déclenchement, appuyez sur la commande de déverrouillage du sélecteur du mode de déclenchement et tournez le sélecteur du mode de déclenchement jusqu'au réglage souhaité.



Mode	Description
S	Vue par vue : l'appareil prend une photo chaque fois que vous appuyez sur le déclencheur.
CL	Continu basse vitesse : tant que vous maintenez le déclencheur enfoncé, l'appareil prend des photos à la cadence de prise de vue sélectionnée pour le réglage personnalisé d5 (Cadence prise de vue en CL , □ 58, 239). Abaissez le flash intégré (□ 120) ; le déclenchement en continu n'est pas possible lorsque le flash est sorti.
CH	Continu haute vitesse : tant que vous maintenez le déclencheur enfoncé, l'appareil prend des photos à la cadence de prise de vue indiquée à la page 58. Utilisez cette option pour les sujets en mouvement. Abaissez le flash intégré (□ 120) ; le déclenchement en continu n'est pas possible lorsque le flash est sorti.
Q	Déclenchement silencieux : comme pour le mode vue par vue, sauf que le miroir ne revient pas en place tant que vous maintenez le déclencheur enfoncé, ce qui vous permet de contrôler le moment du déclic du miroir, qui est également plus silencieux qu'en mode vue par vue. De plus, le signal sonore ne retentit pas quelle que soit l'option sélectionnée pour le réglage personnalisé d1 (Signal sonore ; □ 238).
	Retardateur : prenez des photos avec le retardateur (□ 59).
MUP	Levée du miroir : choisissez ce mode pour réduire le bougé de l'appareil photo lorsque vous photographiez au téléobjectif ou en gros plan, ou lorsque le moindre mouvement de l'appareil photo risque de rendre les photos floues.



Cadence de prise de vue

La cadence de prise de vue en continu (basse et haute vitesse) dépend de l'option sélectionnée pour la zone d'image (☐ 63) et, si le format NEF (RAW) est sélectionné, de la profondeur d'échantillonnage (☐ 67). Le tableau ci-dessous indique les cadences de prise de vue approximatives lorsqu'un accumulateur EN-EL15 entièrement chargé est utilisé, en mode AF continu, en mode manuel ou auto à priorité vitesse, lorsqu'une vitesse de 1/250 s ou plus rapide est sélectionnée et que les autres réglages sont paramétrés sur leurs valeurs par défaut.

Zone d'image	Qualité d'image	Cadence de prise de vue approximative	
		CL	CH
DX (24×16)	JPEG/NEF (RAW) 12 bits	1-6 vps	6 vps
	NEF (RAW) 14 bits	1-5 vps	5 vps
1,3x (18×12)	JPEG/NEF (RAW) 12 bits	1-6 vps	7 vps
	NEF (RAW) 14 bits		6 vps

La cadence de prise de vue diminue aux vitesses d'obturation lentes ou aux très petites ouvertures (grandes valeurs), lorsque la réduction de vibration (disponible avec les objectifs VR) ou le réglage automatique de la sensibilité est activé (☐ 79, 81), ou lorsque la charge de l'accumulateur est faible.

La mémoire tampon

L'appareil photo est doté d'une mémoire tampon servant à stocker temporairement les images, ce qui permet de poursuivre la prise de vue pendant l'enregistrement des photos sur la carte mémoire. Jusqu'à 100 photos peuvent être prises à la suite. Notez toutefois que la cadence de prise de vue ralentit lorsque la mémoire tampon est pleine (☐ 00). Le nombre approximatif de photos pouvant être stockées dans la mémoire tampon avec les réglages actuels apparaît à la place du compteur de vues dans le viseur et sur l'écran de contrôle lorsque vous appuyez sur le déclencheur. L'illustration ci-dessus indique un espace libre de 17 photos environ dans la mémoire tampon.

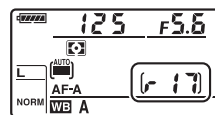

Pendant l'enregistrement des photos sur la carte mémoire, le voyant d'accès, situé près du logement de la carte mémoire, s'allume. En fonction des conditions de prise de vue et des performances de la carte mémoire, l'enregistrement peut prendre de quelques secondes à quelques minutes. *Ne retirez pas la carte mémoire, ni ne retirez ou débranchez la source d'alimentation tant que le voyant d'accès n'est pas éteint.* Si l'appareil photo est mis sous tension alors qu'il reste des données dans la mémoire tampon, il ne s'éteindra pas tant que toutes les images présentes dans la mémoire tampon ne seront pas enregistrées. Si l'accumulateur est déchargé alors que des images se trouvent encore dans la mémoire tampon, le déclenchement est désactivé et les images sont transférées vers la carte mémoire.

Informations complémentaires

Pour en savoir plus sur le choix du nombre maximal de photos pouvant être prises dans une seule rafale, reportez-vous au réglage personnalisé d6 (**Nombre de vues maximal**, ☐ 240). Pour en savoir plus sur le nombre de vues pouvant être prises dans une seule rafale, reportez-vous à la page 348.

Mode retardateur

Le retardateur permet de réduire le bougé de l'appareil photo ou de réaliser des autoportraits. Avant la prise de vue, installez l'appareil photo sur un trépied ou placez-le sur une surface plane et stable.

1 Sélectionner le mode retardateur.

Appuyez sur la commande de déverrouillage du sélecteur du mode de déclenchement et positionnez le sélecteur du mode de déclenchement sur ☺.

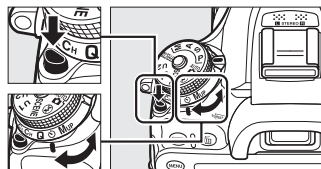

Sélecteur du mode de déclenchement

2 Cadrer la photo et effectuer la mise au point.

En mode autofocus ponctuel (☐ 71), il n'est possible de prendre la photo que si l'indicateur de mise au point (●) apparaît dans le viseur.



3 Démarrer le retardateur.

Appuyez sur le déclencheur jusqu'en fin de course pour démarrer le retardateur. Le témoin du retardateur se met à clignoter. Deux secondes avant la prise de vue, le témoin du retardateur s'arrête de clignoter. Le déclenchement a lieu environ dix secondes après le démarrage du retardateur.

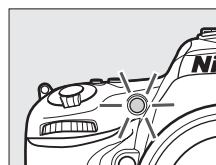

Pour annuler le retardateur avant d'avoir pris la photo, positionnez le sélecteur du mode de déclenchement sur un autre réglage.

☑ Utilisation du flash intégré

Avant de prendre une photo avec le flash en modes **P**, **S**, **A**, **M** ou **¶**, appuyez sur la commande **⚡** (☐ 119) pour sortir le flash et attendez que l'indicateur **⚡** s'affiche dans le viseur (☐ 119). La prise de vue est interrompue si vous sortez le flash après le démarrage du retardateur. Notez qu'une seule photo est prise lorsque le flash se déclenche, quel que soit le nombre de vues sélectionnées pour le réglage personnalisé **c3 (Retardateur ; ☐ 237)**.

Couverture du viseur

Si vous photographiez sans utiliser le viseur, retirez l'ocillon en caoutchouc DK-23 (①) et insérez le protecteur d'oculaire DK-5 fourni comme le montrent les illustrations (②). Ainsi, la lumière ne peut pas s'infiltrer par le viseur et interférer avec l'exposition. Tenez fermement l'appareil photo lorsque vous retirez le protecteur d'oculaire.

① *Œillon en caoutchouc DK-23*

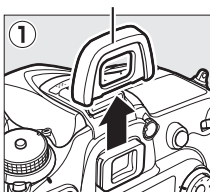

② *Protecteur d'oculaire DK-5*

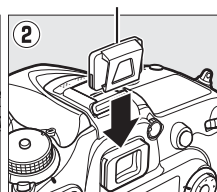

Informations complémentaires

Pour en savoir plus sur la sélection de la temporisation du retardateur, du nombre de vues prises et de l'intervalle entre les vues, reportez-vous au réglage personnalisé c3 (**Retardateur** ; □ 237). Pour en savoir plus sur la sélection du signal sonore à émettre pendant le compte à rebours du retardateur, reportez-vous au réglage personnalisé d1 (**Signal sonore** ; □ 238).



Mode levée du miroir

Choisissez ce mode pour réduire l'effet de flou provoqué par le bougé de l'appareil photo au moment de la levée du miroir. L'utilisation d'un trépied est recommandée.

1 Sélectionner le mode levée du miroir.

Appuyez sur la commande de déverrouillage du sélecteur du mode de déclenchement et positionnez le sélecteur du mode de déclenchement sur **MUP**.

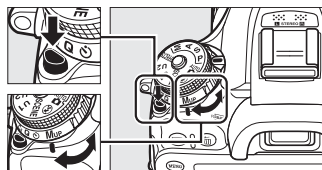

Sélecteur du mode de déclenchement

2 Lever le miroir.

Cadrez la photo, effectuez la mise au point, puis appuyez sur le déclencheur jusqu'en fin de course pour lever le miroir.



Levée du miroir

Lorsque le miroir est levé, vous ne pouvez pas cadrer avec le viseur et la mise au point automatique et la mesure ne sont pas effectuées.

3 Prendre une photo.

Appuyez de nouveau sur le déclencheur jusqu'en fin de course pour prendre la photo. Pour empêcher le risque de flou provoqué par le bougé d'appareil, appuyez doucement sur le déclencheur, ou utilisez une télécommande filaire ou une télécommande radio sans fil (disponibles en option) (☞ 309, 310). Le miroir redescend à la fin de la prise de vue.



Mode levée du miroir

Une photo est prise automatiquement si aucune opération n'est effectuée pendant environ 30 s après la levée du miroir.

Informations complémentaires



Pour en savoir plus sur l'utilisation de la télécommande ML-L3 (en option) en mode levée du miroir, reportez-vous à la page 127.



Options d'enregistrement des images

Zone d'image

Vous avez le choix entre la zone d'image **DX (24×16)** et la zone d'image **1,3× (18×12)**.

Option	Description
 DX (24×16)	Les photos sont enregistrées avec une zone d'image de 23,5 × 15,6 mm (format DX).
 1,3× (18×12)	Les photos sont enregistrées avec une zone d'image de 18,8 × 12,5 mm, ce qui crée un effet téléobjectif et évite de devoir changer d'objectif (□ 68, 167). L'appareil photo peut également enregistrer davantage d'images par seconde en prise de vue en continu (□ 58).

Affichage du viseur

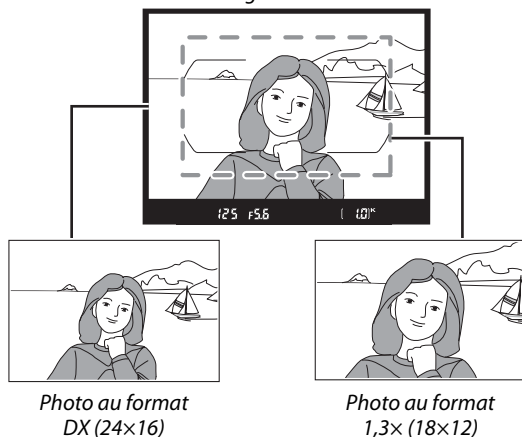

Il est possible de sélectionner la zone d'image à l'aide de l'option **Zone d'image** du menu Prise de vue ou bien en appuyant sur une commande et en tournant une molette de commande (☐ 65).

■ ■ Menu Zone d'image

1 Sélectionner **Zone d'image** dans le menu Prise de vue.

Appuyez sur la commande **MENU** pour afficher les menus. Mettez en surbrillance **Zone d'image** dans le menu Prise de vue (☐ 224) et appuyez sur ►.

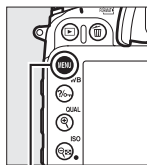

Commande MENU



2 Modifier les réglages.

Choisissez les options et appuyez sur **OK**.

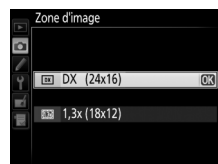

🔍 Affichage du viseur

L'affichage du viseur correspondant au recadrage DX 1,3× est représenté ci-contre. L'icône  apparaît dans le viseur lorsque le recadrage DX 1,3× est sélectionné.

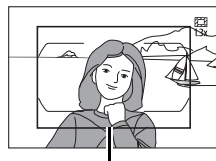

Recadrage DX 1,3×

🔍 Zone d'image

L'option sélectionnée apparaît sur l'affichage des informations.

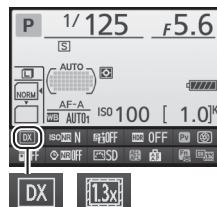

■ Commandes de l'appareil photo

1 Attribuer la sélection de la zone d'image à une commande de l'appareil photo.

Sélectionnez **Choisir la zone d'image** comme option « Sollicitation + molettes cde » pour la commande de votre choix, dans le menu Réglages personnalisés (☐ 229). La sélection de la zone d'image peut être attribuée à la commande **Fn** (réglage personnalisé f2, **Régler la commande Fn**, ☐ 253), à la commande aperçu de la profondeur de champ (réglage personnalisé f3, **Régler commande d'aperçu**, ☐ 255) ou à la commande **AE-L/AF-L** (réglage personnalisé f4, **Régler commande AE-L/AF-L**, ☐ 256).

2 Utiliser la commande sélectionnée pour choisir la zone d'image.

Vous pouvez sélectionner la zone d'image en appuyant sur la commande sélectionnée et en tournant la molette de commande principale ou secondaire jusqu'à l'apparition du recadrage souhaité dans le viseur (☐ 64).

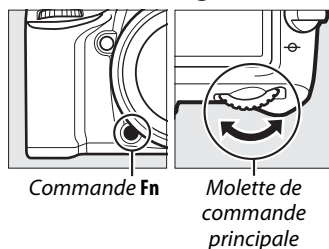

Vous pouvez voir l'option actuellement sélectionnée en appuyant sur la commande ; la zone d'image s'affiche sur l'écran de contrôle, dans le viseur ou sur l'affichage des informations. Le format DX est indiqué par « 24 – 16 » et le recadrage DX 1,3x par « 18 – 12 ».

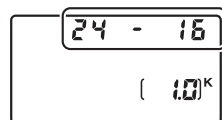

☑ Taille d'image

La taille d'image dépend de l'option sélectionnée pour la zone d'image (☐ 68).

☑ Informations complémentaires

Reportez-vous à la page 167 pour en savoir plus sur les recadrages disponibles en mode visée écran vidéo.

Qualité et taille d'image

La qualité et la taille des images déterminent l'espace occupé par chaque photo sur la carte mémoire. Les images plus grandes et de meilleure qualité peuvent être imprimées à un format supérieur, mais elles nécessitent plus de mémoire, ce qui signifie que seule une quantité réduite de ces images peut être conservée sur la carte mémoire (☞ 348).

Qualité d'image

Choisissez un format de fichier et un taux de compression (qualité d'image).

Option	Type de fichier	Description
NEF (RAW)	NEF	Les données RAW du capteur d'image sont enregistrées directement sur la carte mémoire. Il est possible de modifier certains réglages comme la balance des blancs et le contraste après la prise de vue.
JPEG fine	JPEG	Les images sont enregistrées au format JPEG à un taux de compression d'environ 1 : 4 (qualité supérieure). *
JPEG normal		Les images sont enregistrées au format JPEG à un taux de compression d'environ 1 : 8 (qualité normale). *
JPEG basic		Les images sont enregistrées au format JPEG à un taux de compression d'environ 1 : 16 (qualité inférieure). *
NEF (RAW) + JPEG fine	NEF/ JPEG	Deux images sont enregistrées : l'une au format NEF (RAW) et l'autre au format JPEG de qualité supérieure.
NEF (RAW) + JPEG normal		Deux images sont enregistrées : l'une au format NEF (RAW) et l'autre au format JPEG de qualité normale.
NEF (RAW) + JPEG basic		Deux images sont enregistrées : l'une au format NEF (RAW) et l'autre au format JPEG de qualité inférieure.

* **Priorité à la taille** sélectionnée pour **Compression JPEG**.

Vous pouvez sélectionner la qualité d'image en appuyant sur la commande **QUAL** et en tournant la molette de commande principale jusqu'à l'apparition du réglage souhaité sur l'écran de contrôle.

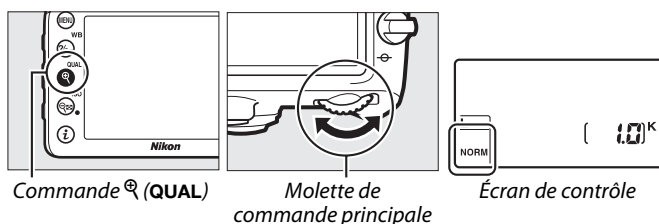

☑ Menu Prise de vue

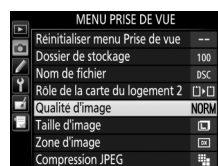

Vous pouvez également régler la qualité d'image à l'aide de l'option **Qualité d'image** du menu Prise de vue (☞ 224).



Vous pouvez accéder aux options suivantes à partir du menu Prise de vue. Appuyez sur la commande MENU pour afficher les menus, mettez en surbrillance l'option souhaitée, puis appuyez sur ►.



■ Compression JPEG

Choisissez le type de compression des images JPEG.

Option	Description
 Priorité à la taille	Les images sont compressées pour produire une taille de fichier relativement uniforme.
 Qualité optimale	Qualité d'image optimale. La taille du fichier varie selon la scène enregistrée.

■ Enregistrement NEF (RAW) > Type

Choisissez le type de compression des images NEF (RAW).

Option	Description
 Compression sans perte	Les images NEF sont compressées à l'aide d'un algorithme réversible qui réduit la taille du fichier d'environ 20–40% sans incidence sur la qualité d'image.
 Compression	Les images NEF sont compressées à l'aide d'un algorithme non-réversible qui réduit la taille du fichier d'environ 35–55% sans pratiquement aucune incidence sur la qualité d'image.

■ Enregistrement NEF (RAW) > Échantillonnage NEF (RAW)

Choisissez une profondeur d'échantillonnage pour les images NEF (RAW).

Option	Description
12-bit 12 bits	Les images NEF (RAW) sont enregistrées avec une profondeur d'échantillonnage de 12 bits.
14-bit 14 bits	Les images NEF (RAW) sont enregistrées avec une profondeur d'échantillonnage de 14 bits, ce qui produit des fichiers plus grands qu'avec une profondeur d'échantillonnage de 12 bits, mais qui augmente les données de couleur enregistrées.

Images NEF (RAW)

Vous pouvez visualiser les images NEF (RAW) sur l'appareil photo ou à l'aide d'un logiciel tel que Capture NX 2 (disponible séparément ; □ 309) ou ViewNX 2 (disponible sur le CD ViewNX 2 fourni). Notez que l'option sélectionnée pour la taille d'image ne modifie pas la taille des images NEF (RAW) ; lorsqu'elles sont affichées sur un ordinateur, les images NEF (RAW) ont les dimensions données pour les images larges (taille ) dans le tableau de la page 68. Il est possible de créer des copies JPEG d'images NEF (RAW) à l'aide de l'option **Traitement NEF (RAW)** du menu Retouche (□ 282).

NEF + JPEG

Lorsque vous visualisez des photos prises au format NEF (RAW) + JPEG sur l'appareil photo alors qu'une seule carte mémoire est insérée, seule l'image JPEG s'affiche. Si les deux copies sont enregistrées sur la même carte mémoire, elles seront toutes les deux supprimées si vous effacez la photo. Si la copie JPEG est enregistrée sur une carte mémoire séparée à l'aide de l'option **Rôle de la carte du logement 2 > RAW logmt 1 - JPEG logmt 2**, la suppression de la copie JPEG n'effacera pas l'image NEF (RAW).



Taille d'image

La taille d'image est mesurée en pixels. Choisissez entre **L** Large, **M** Moyenne ou **S** Petite (notez que la taille d'image dépend de l'option sélectionnée pour **Zone d'image**,  63) :

Zone d'image	Option	Taille (pixels)	Taille d'impression (cm)*
DX (24×16)	Large	6000 × 4000	50,8 × 33,9
	Moyenne	4496 × 3000	38,1 × 25,4
	Petite	2992 × 2000	25,3 × 16,9
1,3× (18×12)	Large	4800 × 3200	40,6 × 27,1
	Moyenne	3600 × 2400	30,5 × 20,3
	Petite	2400 × 1600	20,3 × 13,5

* Taille approximative pour une impression à 300 ppp. La taille d'impression en pouces est égale à la taille d'image en pixels divisée par la résolution d'imprimante en points par pouce (ppp) ; 1 pouce=environ 2,54 cm).

Vous pouvez sélectionner la taille d'image en appuyant sur la commande **QUAL** et en tournant la molette de commande secondaire jusqu'à l'apparition de l'option souhaitée sur l'écran de contrôle.

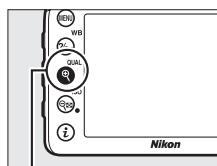

Commande **QUAL**

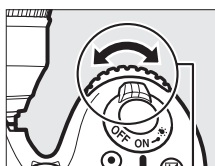

Molette de commande secondaire

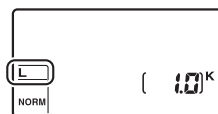

Écran de contrôle

Menu Prise de vue

Vous pouvez également régler la taille d'image à l'aide de l'option **Taille d'image** du menu Prise de vue ( 224).

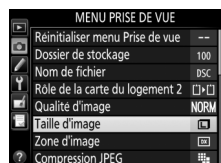

Utilisation de deux cartes mémoire

Si deux cartes mémoire sont insérées dans l'appareil photo, vous pouvez utiliser la rubrique **Rôle de la carte du logement 2** du menu Prise de vue pour choisir la fonction de la carte du logement 2. Vous avez le choix entre **Débordement** (la carte du logement 2 est utilisée uniquement si la carte du logement 1 est pleine), **Sauvegarde** (chaque image est enregistrée deux fois, une fois sur la carte du logement 1 et à nouveau sur la carte du logement 2), et **RAW logmt 1 - JPEG logmt 2** (identique à **Sauvegarde**, sauf que les copies NEF/RAW des photos enregistrées avec les paramètres NEF/RAW + JPEG sont enregistrées uniquement sur la carte du logement 1 et que les copies JPEG sont enregistrées uniquement sur la carte du logement 2).



« Sauvegarde » et « RAW logmt 1 - JPEG logmt 2 »

L'appareil photo indique le nombre de vues restantes sur la carte ayant le moins de mémoire. Le déclenchement est impossible si l'une des deux cartes est pleine.

Enregistrement de vidéos

Si deux cartes mémoire sont insérées dans l'appareil photo, vous pouvez sélectionner le logement utilisé pour enregistrer les vidéos à l'aide de l'option **Paramètres vidéo > Destination** du menu Prise de vue (☐ 169).



Mise au point

Cette section décrit les options de mise au point disponibles lorsque le viseur est utilisé pour cadrer les photos. Vous pouvez effectuer la mise au point automatiquement (voir ci-dessous) ou manuellement (☐ 78). Vous pouvez également sélectionner le collimateur pour la mise au point automatique (point AF) ou manuelle (☐ 75) ou encore mémoriser la mise au point afin de recomposer la photo après avoir effectué la mise au point (☐ 76).

Autofocus

Pour utiliser l'autofocus, positionnez le sélecteur du mode de mise au point sur **AF**.

Sélecteur du mode de mise au point

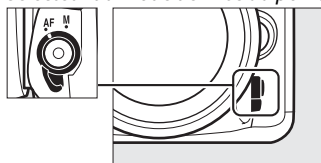

Mode autofocus

Vous avez le choix entre les modes autofocus suivants :

Mode	Description
AF-A	AF automatique : l'appareil photo sélectionne automatiquement le mode autofocus ponctuel si le sujet est immobile et le mode autofocus continu si le sujet est en mouvement.
AF-S	AF ponctuel : pour les sujets immobiles. La mise au point est mémorisée lorsque vous appuyez sur le déclencheur à mi-course. Avec les réglages par défaut, il n'est possible de déclencher que si l'indicateur de mise au point (●) est affiché (<i>priorité à la mise au point</i> ; ☐ 231).
AF-C	AF continu : pour les sujets en mouvement. L'appareil photo effectue la mise au point en continu tant que vous maintenez le déclencheur enfoncé à mi-course ; si le sujet bouge, l'appareil active <i>le suivi de mise au point</i> afin d'anticiper la distance finale du sujet et d'ajuster la mise au point en fonction. Avec les réglages par défaut, il est possible de prendre des photos quel que soit l'état de la mise au point (<i>priorité au déclenchement</i> ; ☐ 231).

Suivi de mise au point

En mode **AF-C** ou lorsque l'autofocus continu est sélectionné en mode **AF-A**, l'appareil photo active le suivi de mise au point si le sujet se déplace vers l'appareil ou s'il s'éloigne alors que vous appuyez sur le déclencheur à mi-course. L'appareil photo peut ainsi suivre la mise au point tout en essayant de prévoir l'emplacement du sujet au moment du déclenchement.

Vous pouvez sélectionner le mode AF en appuyant sur la commande de mode AF et en tournant la molette de commande principale jusqu'à l'apparition du réglage souhaité dans le viseur et sur l'écran de contrôle.

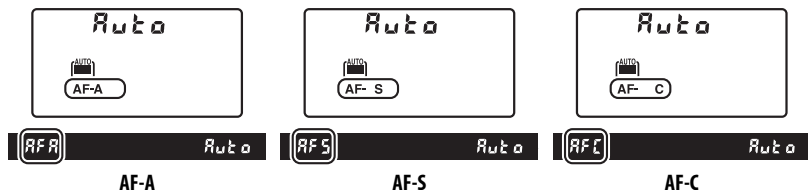
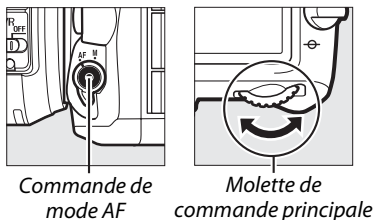

Optimisation des résultats avec l'autofocus

L'autofocus (mise au point automatique) fonctionne mal dans les conditions décrites ci-dessous. Le déclenchement peut être désactivé si l'appareil photo n'arrive pas à effectuer la mise au point dans ces conditions, ou bien l'indicateur de mise au point (●) peut s'afficher et l'appareil photo émettre un son, permettant le déclenchement alors que le sujet n'est pas net. Dans ces cas, utilisez la mise au point manuelle (☐ 78) ou la mémorisation de mise au point (☐ 76) pour effectuer la mise au point sur un autre sujet se trouvant à égale distance, puis recomposer la photo.

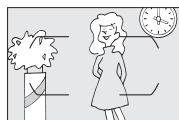

Il y a très peu ou pas du tout de contraste entre le sujet et l'arrière-plan.

Exemple : le sujet est de la même couleur que l'arrière-plan.

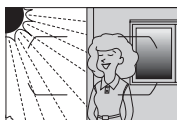

Le point AF contient des zones de luminosité très contrastées.

Exemple : la moitié du sujet est située dans l'ombre.



Le point AF contient des objets situés à différentes distances de l'appareil photo.

Exemple : le sujet est à l'intérieur d'une cage.



Les objets situés à l'arrière-plan paraissent plus grands que le sujet.

Exemple : un bâtiment apparaît dans le cadre derrière le sujet.



Le sujet est entouré de motifs géométriques réguliers.

Exemple : des volets ou une rangée de fenêtres sur un gratte-ciel.

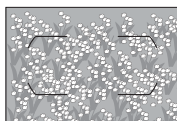

Le sujet contient trop de petits détails.

Exemple : un champ de fleurs ou d'autres sujets qui sont petits ou manquent de variation dans la luminosité.

Informations complémentaires

Pour en savoir plus sur l'utilisation de la priorité à la mise au point en mode AF continu, reportez-vous au réglage personnalisé a1 (**Priorité en mode AF-C**, ☐ 231). Pour en savoir plus sur l'utilisation de la priorité au déclenchement en mode AF ponctuel, reportez-vous à un réglage personnalisé a2 (**Priorité en mode AF-S**, ☐ 231). Reportez-vous à la page 155 pour en savoir plus sur les options autofocus disponibles en visée écran ou pendant l'enregistrement vidéo.

Mode de zone AF

Choisissez le mode de sélection du point AF.

- **AF point sélectif** : sélectionnez le point AF comme décrit à la page 75 ; l'appareil photo effectue la mise au point sur le sujet se trouvant uniquement dans le point AF sélectionné. À utiliser pour les sujets immobiles.
- **AF zone dynamique** : sélectionnez le point AF comme décrit à la page 75. En modes de mise au point **AF-A** et **AF-C**, l'appareil photo effectue la mise au point en fonction des informations provenant des points AF voisins si le sujet quitte brièvement le point sélectionné. Le nombre de points AF dépend du mode sélectionné :
 - **AF zone dynamique 9 points** : choisissez cette option lorsque vous avez le temps d'effectuer le cadrage ou lorsque vous prenez en photo des sujets se déplaçant de façon prévisible (par exemple, des coureurs ou des voitures sur une piste).
 - **AF zone dynamique 21 points** : choisissez cette option pour prendre en photo des sujets se déplaçant de façon plutôt imprévisible (par exemple, des joueurs de football).
 - **AF zone dynamique 51 points** : choisissez cette option pour prendre en photo des sujets qui se déplacent rapidement et qui sont difficiles à cadrer dans le viseur (par exemple, des oiseaux).
- **Suivi 3D** : sélectionnez le point AF comme décrit à la page 75. En modes de mise au point **AF-A** et **AF-C**, l'appareil photo suit les sujets qui quittent le point AF sélectionné et choisit de nouveaux points AF selon la nécessité. À utiliser pour composer rapidement des photos avec des sujets au déplacement latéral erratique (par exemple, des joueurs de tennis). Si le sujet quitte le viseur, relâchez le déclencheur et recomposez la photo en positionnant le sujet dans le point AF sélectionné.

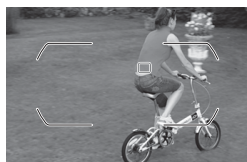
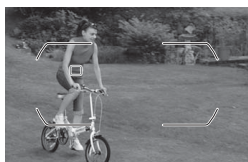

- **AF zone automatique** : l'appareil photo détecte le sujet et sélectionne le point AF automatiquement. Si vous utilisez un objectif de type G ou D (☞ 296), l'appareil photo est capable de différencier les sujets humains de l'arrière-plan, ce qui permet d'améliorer la détection du sujet. Les points AF actifs s'allument brièvement une fois la mise au point effectuée. En mode **AF-C** ou lorsque l'autofocus continu est sélectionné en mode **AF-A**, le point AF principal reste allumé après l'extinction des autres points AF.

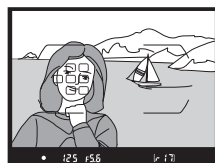

Vous pouvez sélectionner le mode de zone AF en appuyant sur la commande de mode AF et en tournant la molette de commande secondaire jusqu'à l'apparition du réglage souhaité dans le viseur ou sur l'écran de contrôle.

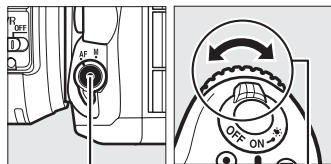

Commande de mode AF

Molette de commande secondaire

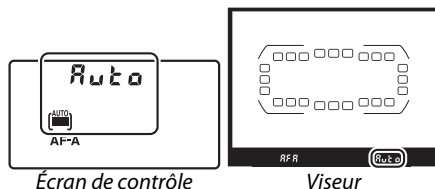

Écran de contrôle

Viseur

🔍 Suivi 3D

Lorsque vous appuyez sur le déclencheur à mi-course, les couleurs de la zone environnant le point AF sont mémorisées dans l'appareil photo. Par conséquent, le suivi 3D peut ne pas produire les résultats voulus avec des sujets de la même couleur que l'arrière-plan ou qui occupent une très petite zone du cadre.

🔍 Mode de zone AF

Le mode de zone AF s'affiche sur l'écran de contrôle et dans le viseur.

Mode de zone AF	Écran de contrôle	Viseur	Mode de zone AF	Écran de contrôle	Viseur
AF point sélectif	S	S	AF zone dynamique 51 points*	d51	d51
AF zone dynamique 9 points*	d9	d9	Suivi 3D	3d	3d
AF zone dynamique 21 points*	d21	d21	AF zone automatique	Auto	Auto

* Seul le point AF actif s'affiche dans le viseur. Les autres points AF fournissent des informations permettant d'aider la mise au point.

🔍 Mise au point manuelle

Le mode AF point sélectif est automatiquement sélectionné si vous utilisez la mise au point manuelle.

🔍 Informations complémentaires

Pour en savoir plus sur le réglage de la temporisation avant que l'appareil photo effectue de nouveau la mise au point lorsqu'un objet se déplace devant l'appareil photo, reportez-vous au réglage personnalisé a3 (**Suivi MAP avec Lock-On**, 232). Reportez-vous à la page 156 pour en savoir plus sur les options d'autofocus disponibles en visée écran ou pendant l'enregistrement de vidéos.

Sélection du point AF

L'appareil photo offre un choix de 51 points AF, ce qui permet de composer des photos en positionnant le sujet principal à peu près n'importe où dans le cadre.

1 Positionner le loquet de verrouillage du sélecteur de mise au point sur ●.

Vous pouvez ainsi utiliser le sélecteur multidirectionnel pour sélectionner le point AF.

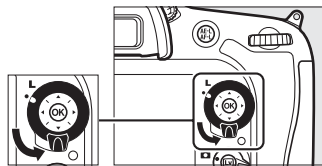

Loquet de verrouillage du sélecteur de mise au point

2 Sélectionner le point AF.

Utilisez le sélecteur multidirectionnel pour sélectionner le point AF dans le viseur pendant que le système de mesure de l'exposition est activé. Appuyez sur **OK** pour sélectionner le point AF central.

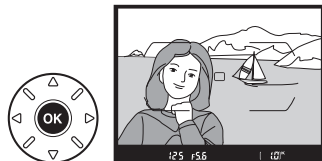
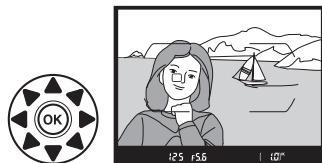

Vous pouvez positionner le loquet de verrouillage du sélecteur de mise au point sur (L) une fois la sélection effectuée, afin d'éviter que le point AF sélectionné change lorsque vous appuyez sur le sélecteur multidirectionnel.

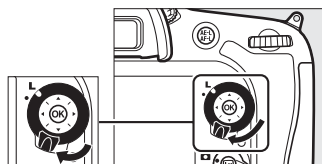

AF zone automatique

En mode AF zone automatique, le point AF est automatiquement sélectionné ; il est impossible de sélectionner manuellement le point AF.

Informations complémentaires

Pour choisir le moment où le point AF s'éclaire, reportez-vous au réglage personnalisé a4 (**Éclairage du point AF**, □ 232). Pour choisir si la sélection du point AF s'effectue « en boucle », reportez-vous au réglage personnalisé a5 (**Rotation du point AF**, □ 232). Pour définir le nombre de points AF qui peuvent être sélectionnés à l'aide du sélecteur multidirectionnel, reportez-vous au réglage personnalisé a6 (**Nombre de points AF**, □ 233). Pour en savoir plus sur le changement de fonction de la commande **OK**, reportez-vous au réglage personnalisé f1 (**Bouton OK**, □ 252).

Mémorisation de la mise au point

La mémorisation de la mise au point permet de modifier la composition, une fois la mise au point obtenue, et ainsi d'effectuer la mise au point sur un sujet qui ne se trouve pas dans un point AF de la composition finale. Si l'appareil photo ne parvient pas à effectuer la mise au point à l'aide de l'autofocus (☐ 72), vous pouvez également utiliser la mémorisation de la mise au point pour recomposer la photo après avoir effectué la mise au point sur un autre sujet situé à la même distance que le sujet souhaité. La mémorisation de la mise au point est plus efficace lorsqu'une option autre que AF zone automatique est sélectionnée comme mode de zone AF (☐ 73).

1 Effectuer la mise au point.

Positionnez le sujet dans le point AF sélectionné et appuyez sur le déclencheur à mi-course pour activer la mise au point. Vérifiez la présence de l'indicateur de mise au point (●) dans le viseur.



2 Mémoriser la mise au point.

Modes de mise au point AF-A et AF-C : maintenez le déclencheur enfoncé à mi-course (①) et appuyez sur la commande AE-L/AF-L (②) pour mémoriser à la fois la mise au point et l'exposition (l'icône AE-L s'affiche dans le viseur). La mise au point et l'exposition restent mémorisées tant que vous maintenez la commande AE-L/AF-L enfoncée, même si vous relâchez le déclencheur.

Mode de mise au point AF-S : la mise au point est automatiquement mémorisée lorsque l'indicateur de mise au point (●) apparaît, et le reste jusqu'à ce que vous relâchiez le déclencheur. Vous pouvez également mémoriser la mise au point en appuyant sur la commande AE-L/AF-L (voir ci-dessus).

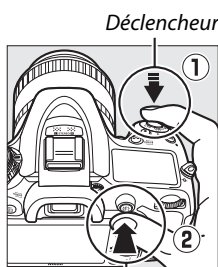



3 Recomposer et prendre la photo.

La mise au point reste mémorisée entre les prises de vues si vous maintenez le déclencheur enfoncé à mi-course (AF-S) ou la commande AE-L/AF-L enfoncée, ce qui vous permet de prendre plusieurs photos successives avec le même réglage de mise au point.





Ne modifiez pas la distance entre l'appareil photo et le sujet pendant la mémorisation de la mise au point. Si le sujet se déplace, effectuez à nouveau la mise au point en fonction de la nouvelle distance.

Mémorisation de la mise au point à l'aide de la commande AF-ON

Si vous le souhaitez, vous pouvez attribuer l'autofocus à une commande indépendante, à l'aide du menu Réglages perso. Dans ce cas, la mise au point est mémorisée lorsque vous appuyez sur cette commande et le reste jusqu'à ce que vous appuyiez à nouveau. Le déclenchement peut avoir lieu à tout moment quelles que soient les options sélectionnées pour les réglages personnalisés a1 (**Priorité en mode AF-C**,  231) et a2 (**Priorité en mode AF-S**,  231). Par ailleurs, l'indicateur de mise au point (●) ne s'affiche pas dans le viseur.

Informations complémentaires

Reportez-vous au réglage personnalisé c1 (**Mémo expo par déclencheur**,  236) pour en savoir plus sur l'utilisation du déclencheur pour mémoriser l'exposition, au réglage personnalisé f4 (**Régler commande AE-L/AF-L**,  256) pour en savoir plus sur le choix de la fonction de la commande  AE-L/AF-L.



Mise au point manuelle

Vous pouvez effectuer la mise au point manuellement avec les objectifs qui ne permettent pas le fonctionnement de l'autofocus (objectifs NIKKOR non AF) ou si l'autofocus ne produit pas les résultats souhaités (☞ 72).

- **Objectifs AF-S** : positionnez le commutateur du mode de mise au point de l'objectif sur **M**.
- **Autres objectifs AF** : positionnez le commutateur du mode de mise au point de l'objectif (si présent) et le sélecteur du mode de mise au point de l'appareil photo sur **M**.

Sélecteur du mode de mise au point

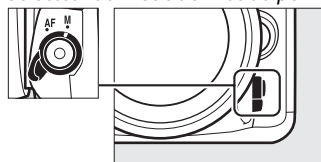

☑ Objectifs AF n'appartenant pas à la catégorie des objectifs AF-S

N'utilisez pas d'objectifs AF avec le commutateur du mode de mise au point de l'objectif positionné sur **M** et le sélecteur du mode de mise au point de l'appareil photo réglé sur **AF**, sauf si l'objectif est AF-S. Vous risquez sinon d'endommager l'appareil photo ou l'objectif.

- **Objectifs à mise au point manuelle** : positionnez le commutateur du mode de mise au point de l'appareil photo sur **M**.



Pour effectuer la mise au point manuellement, tournez la bague de mise au point de l'objectif jusqu'à ce que l'image affichée dans le viseur soit nette. Vous pouvez prendre des photos à n'importe quel instant, même lorsque l'image n'est pas nette.

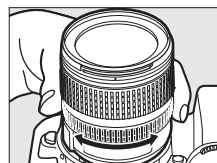

■ Télémètre électronique

L'indicateur de mise au point du viseur permet de vérifier si la mise au point est correcte sur le sujet situé dans le collimateur sélectionné (parmi les 51 collimateurs de mise au point possibles). Une fois le sujet placé dans le collimateur sélectionné, appuyez sur le déclencheur à mi-course et tournez la bague de mise au point de l'objectif jusqu'à ce que l'indicateur de mise au point (●) s'affiche. Notez qu'avec les sujets répertoriés page 72, il est possible que l'indicateur de mise au point s'affiche parfois alors que la mise au point est incorrecte. Vérifiez la mise au point dans le viseur avant de prendre la photo.



☑ Repère du plan focal

Pour déterminer la distance entre votre sujet et l'appareil photo, effectuez la mesure à partir du repère du plan focal (⊖) situé sur le boîtier de l'appareil photo. La distance entre le plan d'appui de la monture d'objectif et le plan focal est de 46,5 mm.

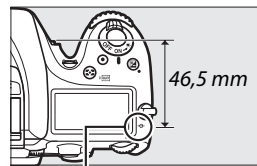

Repère du plan focal

ISO Sensibilité (ISO)

Plus la sensibilité est élevée, moins il vous faut de lumière pour réaliser votre prise de vue, ce qui vous permet d'utiliser des vitesses d'obturation plus rapides ou des ouvertures plus petites. Choisissez **Automatique** pour que l'appareil photo règle automatiquement la sensibilité en fonction des conditions d'éclairage. Les options suivantes sont disponibles :

Mode	Sensibilité (ISO)
	Automatique
P, S, A, M	100–6400 par incréments de $\frac{1}{3}$ IL ; Hi 0,3 à Hi 2
Autres modes de prise de vue	Automatique ; 100–6400 par incréments de $\frac{1}{3}$ IL ; Hi 0,3 à Hi 2

Vous pouvez régler la sensibilité en appuyant sur la commande  (ISO) et en tournant la molette de commande principale jusqu'à l'apparition du réglage souhaité sur l'écran de contrôle ou dans le viseur.

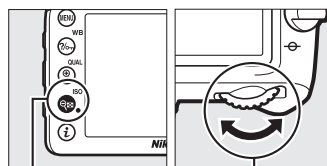

Commande  (ISO)

Molette de commande principale

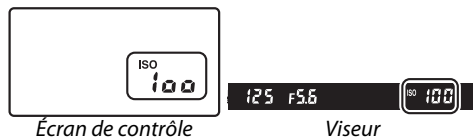

Écran de contrôle

Viseur

Indication de la sensibilité sur l'affichage des informations

La sensibilité est indiquée sur l'affichage des informations. Si **Automatique** est sélectionné, **ISO AUTO** et la sensibilité choisie par l'appareil photo s'affichent comme illustré à droite.

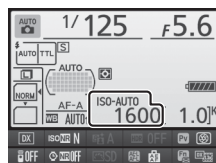

Automatique

Si vous positionnez le sélecteur de mode sur **P**, **S**, **A** ou **M** après avoir sélectionné **Automatique** pour la sensibilité dans un autre mode, la dernière sensibilité sélectionnée en modes **P**, **S**, **A** ou **M** est rétablie.

Hi 0,3–Hi 2

Les réglages de **Hi 0,3** à **Hi 2** correspondent à des sensibilités de 0,3–2 IL supérieures à 6400 ISO (équivalent à 8000–25 600 ISO). Les photos prises avec ces réglages sont plus sensibles au bruit (pixels lumineux répartis de manière aléatoire, voile ou lignes).

Menu Prise de vue

Vous pouvez également modifier la sensibilité à l'aide de l'option **Réglage de la sensibilité** du menu Prise de vue (☐ 224).

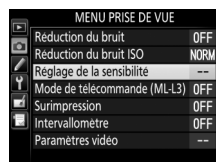

Informations complémentaires

Pour en savoir plus sur la sélection de la valeur d'incrémentation pour la correction d'exposition, reportez-vous au réglage personnalisé b1 (**Incrément de la sensibilité** ; ☐ 234). Pour en savoir plus sur l'affichage de la sensibilité sur l'écran de contrôle ou le réglage de la sensibilité sans avoir recours à la commande  (**ISO**), reportez-vous au réglage personnalisé d3 (**Affichage et réglage ISO** ; ☐ 239). Pour en savoir plus sur l'utilisation de l'option **Réduction du bruit ISO** du menu Prise de vue afin de réduire le bruit aux sensibilités élevées, reportez-vous à la page 228.

Réglage automatique de la sensibilité

(Modes P, S, A, et M uniquement)

Si **Activé** est sélectionné pour **Réglage de la sensibilité** > **Contrôle sensibilité auto.** du menu Prise de vue, la sensibilité est automatiquement modifiée s'il est impossible d'obtenir l'exposition optimale avec la valeur que vous avez sélectionnée (la sensibilité est modifiée de manière appropriée en cas d'utilisation du flash).

1 Sélectionner **Contrôle sensibilité auto.** comme option pour **Réglage de la sensibilité** dans le menu **Prise de vue.**

Pour afficher les menus, appuyez sur la commande MENU. Sélectionnez **Réglage de la sensibilité** dans le menu Prise de vue, mettez en surbrillance **Contrôle sensibilité auto.**, puis appuyez sur ►.

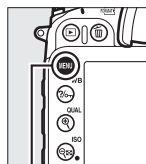

Commande MENU

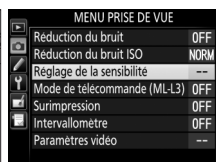

2 Sélectionner **Activé.**

Mettez en surbrillance **Activé** et appuyez sur **OK** (si **Désactivé** est sélectionné, la sensibilité reste telle que vous l'avez sélectionnée).

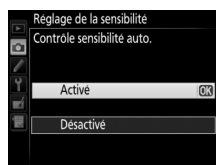

ISO

3 Modifier les réglages.

Vous pouvez sélectionner la valeur maximale pour le réglage automatique de la sensibilité à l'aide de l'option **Sensibilité maximale** (la valeur minimale pour la sensibilité est automatiquement réglée sur 100 ISO ; notez que si la sensibilité que vous avez sélectionnée est supérieure à celle indiquée dans **Sensibilité maximale**, c'est votre choix qui sera appliqué). En modes **P** et **A**, la sensibilité est modifiée uniquement en cas de sous-exposition avec la vitesse d'obturation sélectionnée pour **Vitesse d'obturation mini.** ($1/4000-1$ s ou **Automatique** ; en modes **S** et **M**, la sensibilité est modifiée afin d'obtenir une exposition optimale avec la vitesse d'obturation que vous avez sélectionnée). Si **Automatique** est sélectionné (uniquement disponible avec les objectifs à microprocesseur ; équivalent à $1/30$ s en cas d'utilisation d'un objectif sans microprocesseur), l'appareil photo choisira la vitesse d'obturation minimale en fonction de la focale de l'objectif (la sélection automatique de la vitesse d'obturation peut être réglée précisément en mettant en surbrillance **Automatique** et en appuyant sur ► ; par exemple, des valeurs plus rapides que celles qui sont sélectionnées automatiquement par l'appareil photo peuvent être utilisées avec les téléobjectifs pour réduire le risque de flou provoqué par le bougé d'appareil). Des vitesses d'obturation inférieures à la valeur minimale peuvent être utilisées s'il est impossible d'obtenir une exposition optimale avec la valeur de sensibilité sélectionnée pour **Sensibilité maximale**. Appuyez sur **OK** pour quitter lorsque vous avez effectué les réglages.



Lorsque **Activé, ISO-AUTO** apparaît dans le viseur et sur l'écran de contrôle. Lorsque la sensibilité est modifiée par rapport à la valeur sélectionnée par l'utilisateur, ces indicateurs clignotent.

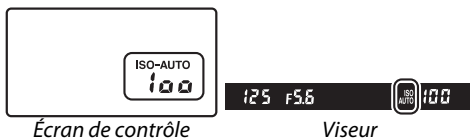

Écran de contrôle

Viseur

☑ Activer ou désactiver le réglage automatique de la sensibilité

Vous pouvez activer ou désactiver le réglage automatique de la sensibilité en appuyant sur la commande  (ISO) et en tournant la molette de commande secondaire. **ISO-AUTO** s'affiche lorsque le réglage automatique de la sensibilité est activé.

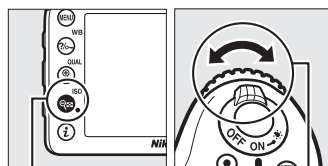

*Commande
ISO (ISO)*

*Molette de
commande
secondaire*

☑ Réglage automatique de la sensibilité

Du bruit (pixels lumineux répartis de manière aléatoire, voile ou lignes) a de fortes chances d'apparaître aux sensibilités élevées. Utilisez l'option **Réduction du bruit ISO** du menu Prise de vue pour réduire le bruit (voir page 228). Si la vitesse d'obturation sélectionnée comme **Vitesse d'obturation mini.** est plus lente que la vitesse de synchronisation sélectionnée pour le réglage personnalisé e1 (**Vitesse de synchro. flash**, □ 244), c'est la vitesse de synchronisation qui est considérée comme vitesse d'obturation minimale lors du réglage automatique de la sensibilité pendant la prise de vue au flash. Notez que la sensibilité peut être automatiquement augmentée lorsque le réglage automatique de la sensibilité est utilisé en même temps que les modes de flash synchro lente (disponibles avec le flash intégré et les flashes optionnels énumérés en page 304), ce qui peut éventuellement empêcher l'appareil photo de sélectionner des vitesses d'obturation lentes.

Lorsque le réglage automatique de la sensibilité est activé, les valeurs modifiée et sélectionnée sont indiquées sur l'affichage des informations comme illustré à droite.

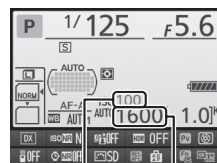

*Valeur
sélectionnée*

*Valeur
modifiée*





Exposition

Mesure

(Modes P, S, A, et M uniquement)

Choisissez la manière dont l'appareil photo règle l'exposition en modes **P**, **S**, **A** et **M** (dans les autres modes, l'appareil sélectionne automatiquement la méthode de mesure).

Option	Description
	Matricielle : produit des résultats naturels dans la plupart des situations. L'appareil photo mesure la majeure partie du cadre et règle l'exposition en fonction de la distribution tonale, de la couleur, de la composition et, avec les objectifs de type G ou D (☐ 296), de l'information de distance (mesure matricielle couleur 3D II ; avec les autres objectifs à microprocesseur, l'appareil photo utilise la mesure matricielle couleur II, qui ne prend pas en compte l'information de distance 3D). Avec les objectifs sans microprocesseur, l'appareil photo utilise la mesure matricielle couleur si la focale et l'ouverture maximale sont spécifiées à l'aide de l'option Objectif sans microprocesseur du menu Configuration (☐ 150) ; sinon, l'appareil photo utilise la mesure pondérée centrale.
	Pondérée centrale : l'appareil photo mesure le cadre entier mais en donnant la plus grande importance à la zone centrale (si l'appareil photo est équipé d'un objectif à microprocesseur, vous pouvez sélectionner la taille de cette zone à l'aide du réglage personnalisé b4, Zone pondérée centrale , ☐ 236 ; en cas d'utilisation d'un objectif sans microprocesseur, cette zone a un diamètre de 8 mm). Mesure classique pour les portraits ; recommandée en cas d'utilisation de filtres ayant une correction d'exposition supérieure à 1x.*
	Spot : l'appareil photo mesure un cercle de 3,5 mm de diamètre (environ 2,5% du cadre). Le cercle est centré sur le point AF actuel, permettant de mesurer des sujets décentrés (si vous utilisez un objectif sans microprocesseur ou si l'AF zone automatique est activé, l'appareil photo effectue la mesure sur le point AF central). Cette mesure garantit une exposition correcte du sujet, même lorsque l'arrière-plan est beaucoup plus lumineux ou sombre.*

* Pour améliorer la précision avec des objectifs sans microprocesseur, spécifiez la focale et l'ouverture maximale de l'objectif à l'aide du menu **Objectif sans microprocesseur** (☐ 150).

Pour choisir une option de mesure, appuyez sur la commande  (FOURMANS) et tournez la molette de commande principale jusqu'à l'apparition du réglage souhaité sur l'écran de contrôle.

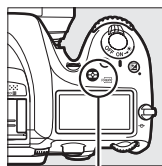

Commande



Molette de
commande
principale



Écran de contrôle

Informations complémentaires

Pour en savoir plus sur la manière de modifier certains réglages afin d'obtenir une exposition optimale avec chaque méthode de mesure, reportez-vous au réglage personnalisé b5 (**Réglage précis expo. opti.**, ☐ 236).

Mémorisation de l'exposition automatique

Utilisez la mémorisation de l'exposition automatique pour recomposer les photos après avoir utilisé la mesure pondérée centrale et la mesure spot afin de mesurer l'exposition. Notez que la mesure matricielle ne produira pas les résultats souhaités.

1 Mémoriser l'exposition.

Positionnez le sujet dans le point AF sélectionné, puis appuyez à mi-course sur le déclencheur. Tout en maintenant le déclencheur appuyé à mi-course et le sujet positionné dans le point AF, appuyez sur la commande AE-L/AF-L pour mémoriser l'exposition (si vous utilisez l'autofocus, la mise au point est également mémorisée ; vérifiez que l'indicateur de mise au point (●) apparaît bien dans le viseur).

Lorsque la mémorisation de l'exposition est activée, l'indicateur AE-L s'affiche dans le viseur.

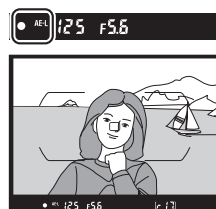
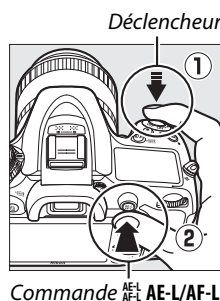

2 Recomposer la photo.

Tout en maintenant la commande AE-L/AF-L enfoncée, recadrez et prenez votre photo.



Zone mesurée

Avec la mesure spot, l'exposition est mémorisée sur la valeur mesurée dans un cercle de 3,5 mm situé au centre du point AF sélectionné. Avec la mesure pondérée centrale, l'exposition est mémorisée sur la valeur mesurée dans un cercle de 8 mm au centre du viseur.



Réglage de la vitesse d'obturation et de l'ouverture

Lorsque la mémorisation de l'exposition est activée, les réglages suivants peuvent être modifiés sans altérer la valeur d'exposition mesurée :

Mode	Réglage
P	Vitesse d'obturation et ouverture (décalage du programme ;  48)
S	Vitesse d'obturation
A	Ouverture

Vous pouvez vérifier les nouvelles valeurs dans le viseur ou sur l'écran de contrôle. Notez que vous ne pouvez pas modifier la méthode de mesure lorsque la mémorisation de l'exposition est activée.

Informations complémentaires

Si **Activée** est sélectionné pour le réglage personnalisé c1 (**Mémo expo par déclencheur**,  236), l'exposition reste mémorisée tant que vous appuyez sur le déclencheur à mi-course. Pour en savoir plus sur le changement de fonction de la commande  **AE-L/AF-L**, reportez-vous au réglage personnalisé f4 (**Régler commande AE-L/AF-L**,  256).



Correction de l'exposition

(Modes P, S, A, M et  uniquement)

La correction de l'exposition permet de modifier la valeur d'exposition proposée par l'appareil photo pour prendre des photos plus claires ou plus sombres. Cette fonction est plus efficace lorsqu'elle est associée à la mesure pondérée centrale ou spot ( 83). Choisissez une valeur comprise entre -5 IL (sous-exposition) et +5 IL (surexposition) par incréments de 1/3 IL. D'une manière générale, si vous choisissez une valeur positive, le sujet devient plus clair, tandis qu'une valeur négative l'assombrit.



-1 IL



Pas de correction de l'exposition



+1 IL

Pour choisir une valeur de correction de l'exposition, appuyez sur la commande  et tournez la molette de commande principale jusqu'à l'apparition de la valeur souhaitée sur l'écran de contrôle ou dans le viseur.

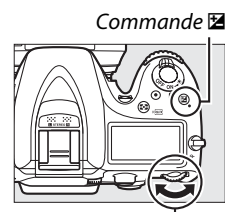
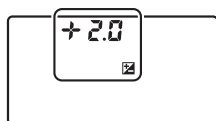
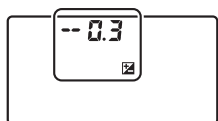
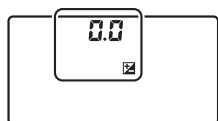

Molette de commande principale



±0 IL





-0,3 IL



+2,0 IL

(commande  appuyée)

Avec les valeurs autres que ±0,0, le 0 au centre des indicateurs d'exposition clignote (modes P, S et A uniquement) et l'icône  s'affiche sur l'écran de contrôle et dans le viseur lorsque vous relâchez la commande . Vous pouvez vérifier la valeur actuellement sélectionnée de la correction de l'exposition avec l'indicateur d'exposition, en appuyant sur la commande .

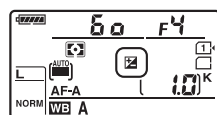

L'exposition normale peut être rétablie en réglant la correction de l'exposition sur ±0. La correction de l'exposition n'est pas réinitialisée lorsque vous mettez l'appareil photo hors tension ; elle l'est néanmoins si vous sélectionnez un autre mode après avoir choisi .



Mode M

En mode **M**, la correction de l'exposition n'a d'incidence que sur l'indicateur d'exposition ; la vitesse d'obturation et l'ouverture ne changent pas.

Utilisation d'un flash

Lorsque vous utilisez un flash, la correction de l'exposition joue à la fois sur l'intensité du flash et sur l'exposition, modifiant à la fois la luminosité du sujet principal et celle de l'arrière-plan. Vous pouvez utiliser le réglage personnalisé e4 (**Correction expo. pour flash**,  250) pour limiter les effets de la correction de l'exposition uniquement à l'arrière-plan.

Informations complémentaires

Pour en savoir plus sur le choix de la taille de l'incrément disponible pour la correction de l'exposition, reportez-vous au réglage personnalisé b2 (**Incrément de l'exposition**,  234). Pour en savoir plus sur la manière de régler la correction de l'exposition sans appuyer sur la commande  , reportez-vous au réglage personnalisé b3 (**Correction d'exposition**,  235). Pour en savoir plus sur la manière de faire varier automatiquement l'exposition, l'intensité de l'éclair, la balance des blancs ou le D-Lighting actif, reportez-vous à la page 133.





Balance des blancs

(Modes P, S, A, et M
uniquement)

La balance des blancs veille à ce que les couleurs du sujet ne soient pas affectées par la couleur de la source lumineuse. Dans tous les modes à l'exception de P, S, A et M, la balance des blancs est réglée automatiquement par l'appareil photo. La balance des blancs automatique est recommandée pour la plupart des sources lumineuses en modes P, S, A et M, mais vous pouvez si nécessaire sélectionner d'autres valeurs en fonction du type de source :

Option	Temp. de couleur *	Description
AUTO Automatique		
Normale	3500–8000 K	La balance des blancs se règle automatiquement. Pour de meilleurs résultats, utilisez un objectif G ou D. En cas de déclenchement du flash intégré ou optionnel, les paramètres sont réglés pour le flash.
Conserv. couleurs chaudes		
☀ Incandescent	3000 K	Utilisez cette option sous un éclairage incandescent.
☀ Fluorescent		Utilisez avec :
Lampes à vapeur de sodium	2700 K	• Lampes à vapeur de sodium (comme dans les salles de sport).
Fluoresc. blanches chaudes	3000 K	• Lumières fluorescentes blanches chaudes.
Fluorescentes blanches	3700 K	• Lumières fluorescentes blanches.
Fluorescentes blanches froides	4200 K	• Lumières fluorescentes blanches froides.
Fluorescentes blanches diurnes	5000 K	• Lumières fluorescentes blanches diurnes.
Fluorescentes lumière diurne	6500 K	• Lumières fluorescentes diurnes.
Vapeur mercure haute temp.	7200 K	• Source de lumière à température de couleur élevée (par ex., lampes à vapeur de mercure)
☀ Ensoleillé	5200 K	Utilisez cette option lorsque le sujet est éclairé par la lumière directe du soleil.
⚡ Flash	5400 K	Utilisez cette option avec un flash intégré ou optionnel.
☁ Nuageux	6000 K	Utilisez cette option à la lumière du jour, sous un ciel nuageux.
🏠 Ombre	8000 K	Utilisez cette option à la lumière du jour, lorsque le sujet est dans l'ombre.
☑ Choisir température de couleur	2500–10 000 K	Choisissez une température de couleur dans la liste de valeurs (☐ 94).
PRE Pré-réglage manuel	—	Utilisez un sujet, une source de lumière ou une photo existante comme référence pour la balance des blancs (☐ 95).

* Les valeurs sont toutes approximatives et ne tiennent pas compte du réglage précis (si utilisable).

Vous pouvez sélectionner la balance des blancs en appuyant sur la commande  (WB) et en tournant la molette de commande principale jusqu'à l'apparition du réglage souhaité sur l'écran de contrôle.

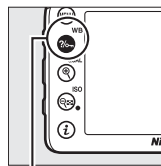

Commande  (WB)



Molette de commande principale

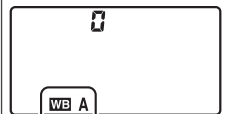

Écran de contrôle

Menu Prise de vue

Vous pouvez également ajuster la balance des blancs à l'aide de l'option **Balance des blancs** du menu Prise de vue (☰ 224), qui permet aussi de régler précisément la balance des blancs (☰ 91) ou de mesurer une valeur pour le pré-réglage (☰ 95). L'option **Automatique** du menu **Balance des blancs** donne le choix entre **Normale** et **Conserver couleurs chaudes**, qui préserve les couleurs chaudes produites par l'éclairage incandescent, tandis que l'option **Fluorescent** permet de sélectionner la source lumineuse parmi différents types d'ampoules.



Éclairage avec des flashes de studio

La balance des blancs automatique peut ne pas produire les résultats souhaités avec des flashes de studio. Utilisez le pré-réglage de la balance des blancs ou réglez la balance des blancs sur **Flash**, puis utilisez le réglage précis.

Température de couleur

La perception de la couleur d'une source lumineuse varie selon la personne qui regarde et en fonction d'autres conditions. La température de couleur est une mesure objective de la couleur d'une source lumineuse, définie par référence à la température à laquelle un objet devrait être chauffé pour émettre de la lumière possédant les mêmes longueurs d'onde. Alors que les sources lumineuses possédant une température de couleur située entre 5000 et 5500 K paraissent blanches, les sources lumineuses possédant une température de couleur plus basse, telles que les ampoules à lumière incandescente, apparaissent légèrement jaunes ou rouges. Les sources lumineuses possédant une température de couleur plus élevée apparaissent comme teintées de bleu. Les options de balance des blancs de l'appareil photo correspondent aux températures de couleur suivantes (tous les chiffres sont approximatifs) :

- (Lampes à vapeur de sodium) : **2700 K**
- (Incandescent)/
☰ (Fluoresc. blanches chaudes) : **3000 K**
- ☰ (Fluorescentes blanches) : **3700 K**
- ☰ (Fluorescentes blanches froides) : **4200 K**
- ☰ (Fluorescentes blanches diurnes) : **5000 K**
- ☀ (Ensoleillé) : **5200 K**
- ⚡ (Flash) : **5400 K**
- ☁ (Nuageux) : **6000 K**
- ☰ (Fluorescentes lumière diurne) : **6500 K**
- ☰ (Vapeur mercure haute temp.) : **7200 K**
- 🏠 (Ombre) : **8000 K**

Informations complémentaires

Lorsque **Bracketing balance blancs** est sélectionné pour le réglage personnalisé e6 (**Réglage du bracketing auto.**, ☰ 251), l'appareil photo crée plusieurs images à chaque déclenchement. La balance des blancs est modifiée à chaque image, ce qui permet d'obtenir une série d'expositions différenciées autour de la valeur actuellement sélectionnée (☰ 137).

Réglage précis de la balance des blancs

La balance des blancs peut être « affinée » pour compenser les variations de couleur de la source lumineuse ou pour introduire une dominante de couleur dans l'image. Le réglage précis de la balance des blancs s'effectue à l'aide de l'option **Balance des blancs** du menu Prise de vue ou en appuyant sur la commande **WB** et en tournant la molette de commande secondaire.

■ Menu Balance des blancs

1 Sélectionner une option de balance des blancs dans le menu Prise de vue.

Pour afficher les menus, appuyez sur la commande MENU. Sélectionnez **Balance des blancs** dans le menu Prise de vue, puis mettez en surbrillance une option de balance des blancs et appuyez sur ►. Si vous sélectionnez une option autre que **Automatique**, **Fluorescent**, **Choisir température de couleur** ou **Pré-réglage manuel**, passez à l'étape 2. Si vous avez sélectionné **Automatique**, **Fluorescent** ou **Choisir température de couleur**, mettez en surbrillance un type d'éclairage et appuyez sur ►. Pour en savoir plus sur le réglage précis du pré-réglage de la balance des blancs, reportez-vous à la page 101.



Commande MENU

2 Régler précisément la balance des blancs.

Servez-vous du sélecteur multidirectionnel pour régler précisément la balance des blancs. La balance des blancs peut être réglée précisément sur l'axe ambre (A)–bleu (B) et sur l'axe vert (G)–magenta (M). L'axe horizontal (ambre-bleu) correspond à la température de couleur et chaque incrément équivaut à environ 5 mired (☐ 93). L'axe vertical (vert-magenta) a des effets similaires aux filtres de correction des couleurs correspondants (CC).

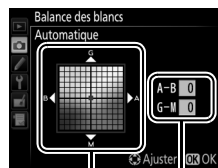

Coordonnées

Réglage



Accentuer la dominante verte



Accentuer la dominante magenta

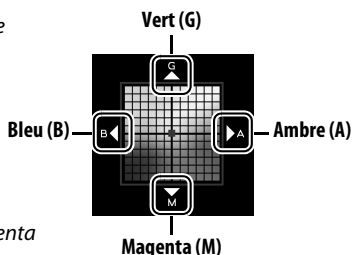

Accentuer la dominante bleue



Accentuer la dominante ambre

3 Appuyer sur **OK**.

Appuyez sur **OK** pour enregistrer les réglages et revenir au menu Prise de vue. Si la balance des blancs a été réglée précisément, un astérisque (« * ») s'affiche sur l'écran de contrôle.

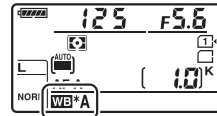

■ La commande **WB**

Avec tous les réglages à l'exception de **K** (**Choisir température de couleur**) et **PRE** (**Pré-réglage manuel**), la commande **WB** permet de régler précisément la balance des blancs sur l'axe ambre (A)–bleu (B) (☐ 91 ; pour régler précisément la balance des blancs lorsque **K** ou **PRE** est sélectionné, utilisez le menu Prise de vue comme décrit à la page 91). Vous disposez de six réglages dans les deux directions ; chaque incrément équivaut à environ 5 mired (☐ 93). Appuyez sur la commande **WB** et tournez la molette de commande secondaire jusqu'à l'apparition de la valeur souhaitée sur l'écran de contrôle. Tournez la molette de commande secondaire vers la gauche pour augmenter la quantité d'ambre (A). Tournez la molette de commande secondaire vers la droite pour augmenter la quantité de bleu (B). Avec les réglages autres que 0, un astérisque (« * ») apparaît sur l'écran de contrôle.

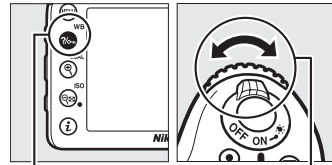

Commande **WB**

Molette de commande secondaire

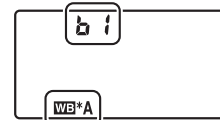

Écran de contrôle

Réglage précis de la balance des blancs

Les couleurs des axes de réglage précis sont des couleurs relatives et non absolues. Par exemple, si vous déplacez le curseur vers **B** (bleu) alors qu'un réglage introduisant une touche « chaude » comme  (Incandescent) est sélectionné pour la balance des blancs, les photos auront un rendu légèrement plus froid mais ne seront pas bleues pour autant.

Réglage précis de la température de couleur

Lorsque vous avez sélectionné **Choisir température de couleur**, vous pouvez visualiser la température de couleur tout en effectuant le réglage précis de la balance des blancs.

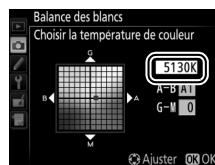

« Mired »

Toute modification donnée de température de couleur produit une plus grande variation de couleur à des températures de couleur basses qu'à des températures de couleur élevées. Par exemple, une modification de 1000 K produit une modification de couleur beaucoup plus importante à 3000 K qu'à 6000 K. Le mired, calculé en multipliant l'inverse de la température de couleur par 10^6 , est une mesure de température de couleur qui prend en compte cette variation et qui, de ce fait, est l'unité utilisée avec les filtres de correction de température de couleur.

Par ex. :

- 4000 K–3000 K (une différence de 1000 K)=83 mired
- 7000 K–6000 K (une différence de 1000 K)=24 mired

Choisir une température de couleur

Lorsque vous avez sélectionné **K** (**Choisir température de couleur**) pour la balance des blancs, vous pouvez choisir la température de couleur en appuyant sur la commande **WB** et en tournant la molette de commande secondaire. La température de couleur s'affiche sur l'écran de contrôle.

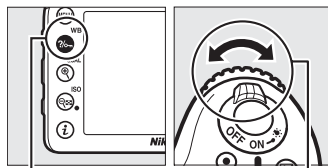

Commande
WB

Molette de
commande
secondaire



Écran de contrôle

✓ Choisir la température de couleur

Notez que vous n'obtiendrez pas les résultats souhaités avec un flash ou un éclairage fluorescent. Choisissez **⚡ (Flash)** ou **☀️ (Fluorescent)** pour ces sources. Avec les autres sources lumineuses, prenez une photo test pour déterminer si la valeur sélectionnée est appropriée.

🔍 Menu Balance des blancs

Vous pouvez aussi choisir la température de couleur dans le menu Balance des blancs. Notez que la température de couleur sélectionnée avec la commande **WB** et la molette de commande secondaire remplace la valeur sélectionnée dans le menu Balance des blancs.

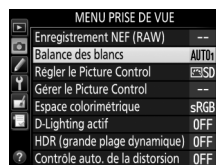

Pré-réglage manuel

Le pré-réglage manuel permet d'enregistrer et de réutiliser des réglages de balance des blancs personnalisés pour les prises de vues avec des éclairages mixtes ou pour compenser des sources lumineuses à forte dominante de couleur. L'appareil photo peut enregistrer jusqu'à six valeurs de pré-réglage dans les emplacements d-1 à d-6. Vous pouvez utiliser deux méthodes pour régler la balance des blancs :

Méthode	Description
Mesure directe	Un objet neutre colorimétriquement (gris ou blanc) est placé dans les conditions d'éclairage qui seront utilisées dans la photo finale et la balance des blancs est mesurée par l'appareil photo (☐ 95). En visée écran photo (☐ 153), il est possible de mesurer la balance des blancs dans une zone précise (balance des blancs ponctuelle, ☐ 98).
Copie à partir d'une photo existante	La balance des blancs est copiée à partir d'une photo enregistrée sur la carte mémoire (☐ 100).

■ Mesurer une valeur de balance des blancs à l'aide du viseur

1 Éclairer un objet de référence.

Placez un objet neutre colorimétriquement, gris ou blanc, sous l'éclairage qui sera utilisé pour la photo finale. Dans les conditions de studio, une charte de gris standard peut être utilisée comme objet de référence. Notez que l'exposition est automatiquement augmentée de 1 IL lorsque vous mesurez la balance des blancs ; en mode d'exposition **M**, ajustez l'exposition pour que l'indicateur d'exposition indique ± 0 (☐ 51).



2 Régler la balance des blancs sur PRE (Pré-réglage manuel).

Appuyez sur la commande $\frac{?}{\text{WB}}$ (**WB**) et tournez la molette de commande principale jusqu'à l'apparition de **PRE** sur l'écran de contrôle.

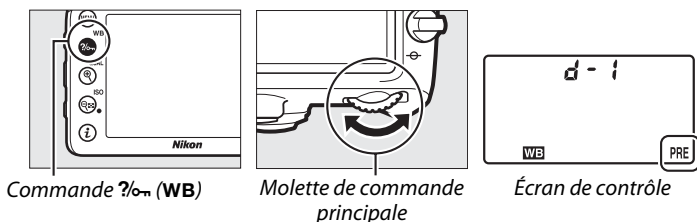

3 Sélectionner un pré-réglage.

Appuyez sur la commande $\frac{1}{\infty}$ (WB) et tournez la molette de commande secondaire jusqu'à l'apparition du pré-réglage de balance des blancs souhaité (d-1 à d-6) sur l'écran de contrôle.

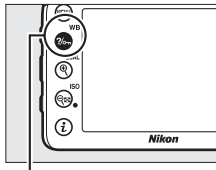

Commande $\frac{1}{\infty}$ (WB)

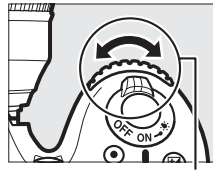

Molette de commande secondaire

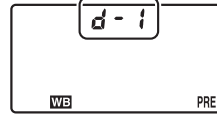

Écran de contrôle

4 Sélectionner le mode de mesure directe.

Relâchez brièvement la commande $\frac{1}{\infty}$ (WB), puis appuyez sur celle-ci jusqu'à ce que l'icône PRE clignote sur l'écran de contrôle. \mathcal{P} - \mathcal{E} se met également à clignoter dans le viseur. Ces symboles clignotent pendant environ six secondes.

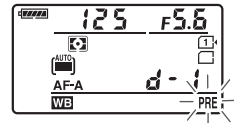

Écran de contrôle



Viseur

5 Mesurer la balance des blancs.

Avant que les indicateurs cessent de clignoter, cadrez l'objet de référence afin qu'il remplisse le viseur, puis appuyez sur le déclencheur jusqu'en fin de course.



L'appareil photo mesure une valeur pour la balance des blancs et l'enregistre dans le pré-réglage sélectionné à l'étape 3. Aucune photo n'est enregistrée. La balance des blancs peut être mesurée avec précision même si la mise au point n'a pas été effectuée.

Pré-réglages protégés

Si le pré-réglage actuellement sélectionné est protégé (□ 103), \mathcal{P} - \mathcal{E} clignote sur l'écran de contrôle et dans le viseur si vous essayez de mesurer une nouvelle valeur.

6 Vérifier le résultat.

Si l'appareil photo a réussi à mesurer la valeur pour la balance des blancs, **Good** clignote sur l'écran de contrôle pendant environ six secondes, tandis que **ūd** clignote dans le viseur.

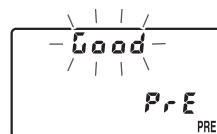

Écran de contrôle



Viseur

Dans des conditions d'éclairage trop sombre ou trop lumineux, l'appareil photo risque de ne pas parvenir à mesurer la balance des blancs. **no ūd** se met alors à clignoter sur l'écran de contrôle et dans le viseur pendant environ six secondes. Appuyez sur le déclencheur à mi-course pour revenir à l'étape 5 et mesurer à nouveau la balance des blancs.

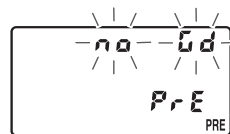

Écran de contrôle



Viseur

☑ Mode de mesure directe

Si aucune opération n'est effectuée pendant que les affichages clignotent, lors de l'utilisation du viseur, le mode de mesure directe cesse à la fin du délai spécifié pour le réglage personnalisé c2 (**Temporisation mode veille**, □ 237).

☑ Pré-réglage manuel (prise de vue à l'aide du viseur)

Le pré-réglage manuel de la balance des blancs est impossible si vous êtes en mode HDR ou surimpression (□ 115, 141) ou si **Enregistrement de vidéos** est sélectionné pour le réglage personnalisé g4 (**Régler le déclencheur**, □ 260) et que le sélecteur de visée écran est positionné sur .

✎ Sélection d'un pré-réglage

Sélectionnez **Pré-réglage manuel** pour l'option **Balance des blancs** du menu Prise de vue afin d'afficher la boîte de dialogue illustrée à droite ; mettez en surbrillance un pré-réglage et appuyez sur . Si aucune valeur n'existe actuellement pour le pré-réglage sélectionné, la balance des blancs sera réglée sur 5200 K, comme pour **Ensoleillé**.

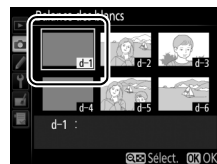



■ Mesurer la balance des blancs en visée écran (balance des blancs ponctuelle)

En visée écran, vous pouvez mesurer la balance des blancs dans une zone précise du cadre, ce qui vous évite de préparer un objet de référence ou de changer d'objectif lors de prises de vues au téléobjectif.

1 Appuyer sur la commande .

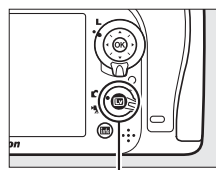
Le miroir se lève et la vue passant par l'objectif s'affiche sur le moniteur de l'appareil photo.



Commande 

2 Régler la balance des blancs sur PRE (Pré-réglage manuel).

Appuyez sur la commande  (WB) et tournez la molette de commande principale jusqu'à l'apparition de PRE sur le moniteur.

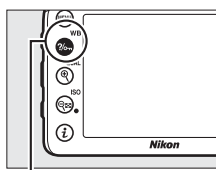

Commande  (WB)

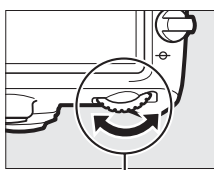

Molette de commande principale



Moniteur

3 Sélectionner un pré-réglage.

Appuyez sur la commande  (WB) et tournez la molette de commande secondaire jusqu'à l'apparition du pré-réglage de balance des blancs souhaité (d-1 à d-6) sur le moniteur.

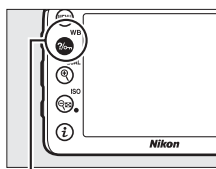

Commande  (WB)

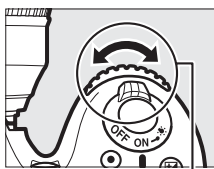



Molette de commande secondaire



Moniteur

4 Sélectionner le mode de mesure directe.

Relâchez brièvement la commande  (WB), puis appuyez sur celle-ci jusqu'à ce que l'icône PRE clignote sur le moniteur. Une cible destinée à la balance des blancs ponctuelle () apparaît au niveau du point AF sélectionné.



Moniteur

5 Positionner la cible sur une zone blanche ou grise.

Pendant que $\text{P} \rightarrow \text{E}$ clignote à l'écran, servez-vous du sélecteur multidirectionnel pour positionner le \square sur une zone blanche ou grise du sujet.



6 Mesurer la balance des blancs.

Appuyez sur OK ou appuyez sur le déclencheur jusqu'en fin de course pour mesurer la balance des blancs. Le délai pendant lequel il est possible de mesurer la balance des blancs est identique à celui spécifié pour le réglage personnalisé c4 (**Extinction du moniteur**) > **Visée écran** (\square 238).



Lorsque vous avez sélectionné **Pré-réglage manuel** pour l'option **Balance des blancs** du menu Prise de vue, la position de la cible utilisée pour la mesure de la balance des blancs s'affiche sur les pré-réglages enregistrés en mode de visée écran photo.



Pré-réglage manuel (visée écran photo)

Si **Enregistrement de vidéos** est sélectionné pour le réglage personnalisé g4 (**Régler le déclencheur**, \square 260) et que le sélecteur de visée écran est positionné sur P , le pré-réglage de la balance des blancs s'effectue à l'aide de la commande OK au lieu du déclencheur. Le pré-réglage manuel de la balance des blancs est impossible si une exposition HDR est en cours de création (\square 115).

■ Copier la balance des blancs d'une photo

Suivez les étapes décrites ci-dessous pour copier une valeur de balance des blancs à partir d'une photo existante et la mémoriser dans un pré-réglage sélectionné.

1 Sélectionner PRE (Pré-réglage manuel) pour l'option Balance des blancs du menu Prise de vue.

Appuyez sur la commande MENU et sélectionnez **Balance des blancs** dans le menu Prise de vue. Mettez en surbrillance **Pré-réglage manuel** et appuyez sur ►.



Commande MENU

2 Sélectionner une destination.

Mettez en surbrillance le pré-réglage de destination (d-1 à d-6) et appuyez sur Q (ISO).



Commande Q (ISO)

3 Choisir Sélectionner l'image.

Mettez en surbrillance **Sélectionner l'image** et appuyez sur ►.

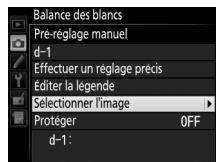

4 Mettre en surbrillance l'image source.

Mettez en surbrillance l'image source.



5 Appuyer sur OK .

Appuyez sur OK pour copier la valeur de balance des blancs de la photo en surbrillance dans le pré-réglage sélectionné. Si la photo en surbrillance comporte une légende (266), celle-ci sera copiée comme légende du pré-réglage sélectionné.



Choix d'une image source

Pour afficher en plein écran l'image mise en surbrillance à l'étape 4, maintenez enfoncée la commande **QUAL**.

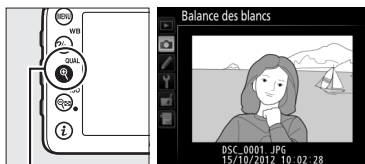

Commande **QUAL**

Pour afficher des photos se trouvant ailleurs, maintenez **BKT** enfoncé et appuyez sur **▲**. La boîte de dialogue illustrée à droite s'affiche ; sélectionnez la carte et le dossier souhaités (☰ 186).

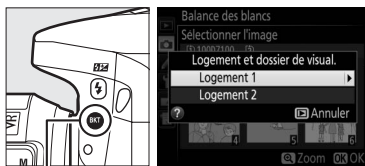

Commande **BKT**

Choix d'un pré-réglage de balance des blancs

Appuyez sur **▲** pour mettre en surbrillance le pré-réglage actuel de balance des blancs (d-1 – d-6) et appuyez sur **▶** pour sélectionner un autre pré-réglage.

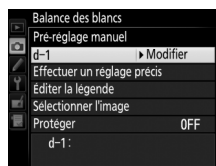

Réglage précis du pré-réglage de balance des blancs

Le pré-réglage sélectionné peut être affiné en sélectionnant **Effectuer un réglage précis** et en ajustant la balance des blancs comme décrit à la page 91.

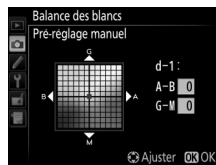

■ Saisir une légende

Suivez les étapes décrites ci-dessous afin d'entrer une légende de trente-six caractères maximum pour le pré-réglage de balance des blancs sélectionné.

1 Sélectionner PRE (Pré-réglage manuel).

Mettez en surbrillance **Pré-réglage manuel** dans le menu Balance des blancs et appuyez sur ►.

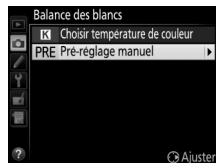

2 Sélectionner un pré-réglage.

Mettez en surbrillance le pré-réglage souhaité et appuyez sur **ISO**.

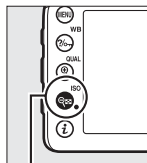

Commande **ISO**

3 Sélectionner Éditer la légende.

Mettez **Éditer la légende** en surbrillance et appuyez sur ►.

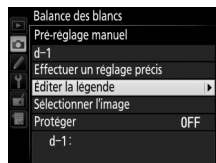

4 Éditer la légende.

Entrez votre légende, comme décrit à la page 111.



■ Protéger un pré-réglage de balance des blancs

Suivez les étapes décrites ci-dessous pour protéger le pré-réglage de balance des blancs sélectionné. Il est impossible de modifier les pré-réglages protégés comme d'utiliser avec eux les options de légende **Effectuer un réglage précis** et **Éditer la légende**.

1 Sélectionner PRE (Pré-réglage manuel).

Mettez en surbrillance **Pré-réglage manuel** dans le menu Balance des blancs et appuyez sur ►.



2 Sélectionner un pré-réglage.

Mettez en surbrillance le pré-réglage souhaité et appuyez sur  (ISO).

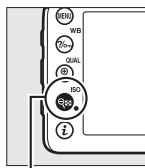

Commande  (ISO)

3 Sélectionner Protéger.

Mettez en surbrillance **Protéger** et appuyez sur ►.

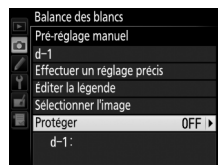

4 Sélectionner Activé.

Mettez en surbrillance **Activé** et appuyez sur  pour protéger le pré-réglage de balance des blancs sélectionné. Pour retirer la protection, sélectionnez **Désactivé**.



Optimisation des images







Système Picture Control

(Modes P, S, A, et M uniquement)

Le système exclusif Picture Control proposé par Nikon permet de partager des réglages d'optimisation des images, comprenant l'accentuation, le contraste, la luminosité, la saturation et la teinte, entre différents appareils et logiciels compatibles.

Sélection d'un Picture Control

L'appareil photo offre un choix de Picture Control prédéfinis. En modes P, S, A et M, vous pouvez choisir un Picture Control en fonction du sujet ou du type de scène (dans les autres modes, l'appareil photo sélectionne automatiquement le Picture Control approprié).

Option	Description
 Standard	Traitement standard pour un résultat équilibré. Recommandé dans la plupart des situations.
 Neutre	Traitement minimal pour un résultat naturel. Choisissez cette option pour des photos qui seront par la suite fortement traitées ou retouchées.
 Saturé	Les couleurs des images sont rehaussées pour produire un effet saturé à l'impression. Choisissez cette option pour les photos mettant en valeur les couleurs primaires.
 Monochrome	Pour prendre des photos monochromes.
 Portrait	Traitement des portraits offrant un rendu naturel et doux de la peau.
 Paysage	Pour réaliser des paysages naturels et urbains éclatants.

1 Afficher les Picture Control.

Pour afficher les menus, appuyez sur la commande MENU. Mettez en surbrillance **Régler le Picture Control** dans le menu Prise de vue et appuyez sur ► pour afficher la liste des Picture Control.

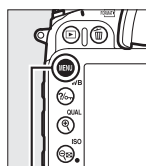

Commande MENU



2 Choisir un Picture Control.

Mettez en surbrillance le Picture Control souhaité et appuyez sur OK.

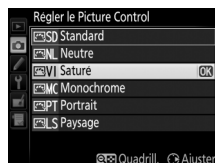

Picture Control personnalisés

Les Picture Control personnalisés sont créés en modifiant les Picture Control existants à l'aide de l'option **Gérer le Picture Control** du menu Prise de vue (☐ 110). Les Picture Control peuvent être enregistrés sur une carte mémoire afin d'être ensuite partagés avec d'autres appareils photo du même modèle et des logiciels compatibles (☐ 112).

Indicateur du Picture Control

Le Picture Control actuellement sélectionné apparaît sur l'affichage des informations lorsque vous appuyez sur la commande .

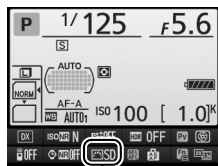

Indicateur du Picture Control

Modification des Picture Control

Vous pouvez modifier les Picture Control existants prédéfinis ou personnalisés (☐ 110) en fonction de la scène ou de votre créativité. Choisissez une combinaison équilibrée d'accentuation, de contraste et de saturation à l'aide de l'option **Réglage rapide** ou ajustez manuellement chaque réglage.

1 Sélectionner un Picture Control.

Mettez en surbrillance le Picture Control souhaité dans la liste des Picture Control (☐ 105) et appuyez sur ►.

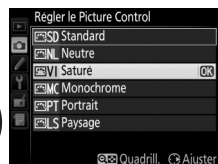

2 Modifier les réglages.

Appuyez sur ▲ ou ▼ pour mettre en surbrillance le réglage souhaité (☐ 108), puis sur ◀ ou ▶ pour choisir une valeur. Répétez cette étape jusqu'à ce que tous les réglages soient modifiés ou sélectionnez l'option **Réglage rapide** pour choisir une combinaison prédéfinie de réglages. Vous pouvez rétablir les réglages par défaut en appuyant sur la commande ☐ (☐).

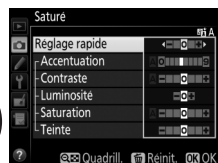

3 Appuyer sur OK.

☑ Modifications des Picture Control d'origine

Les Picture Control qui ont été modifiés par rapport aux réglages par défaut sont indiqués par un astérisque (« * »).

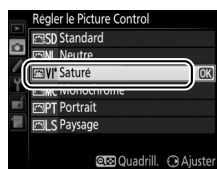

■ Réglages Picture Control

Option	Description	
Réglage rapide	Choisissez parmi des options comprises entre -2 et +2 pour atténuer ou amplifier l'effet du Picture Control sélectionné en ajustant l'accentuation, le contraste et la saturation (notez que cette opération réinitialise tous les réglages manuels). Choisissez par exemple des valeurs positives pour l'option Saturé afin d'augmenter la saturation des images. Indisponible avec Neutre , Monochrome ou les Picture Control personnalisés.	
Réglages manuels (tous les Picture Control)	Accentuation	Déterminez l'accentuation des contours. Sélectionnez A pour régler automatiquement l'accentuation en fonction du type de scène, ou choisissez une valeur entre 0 (aucune accentuation) et 9 (plus la valeur est élevée, plus l'accentuation est forte).
	Contraste	Sélectionnez A pour régler automatiquement le contraste en fonction du type de scène, ou choisissez une valeur entre -3 et +3 (choisissez des valeurs inférieures pour empêcher les hautes lumières des portraits d'être « brûlées » par la lumière directe du soleil et des valeurs supérieures pour conserver les détails dans des paysages brumeux ou d'autres sujets à faible contraste).
	Luminosité	Choisissez -1 pour une luminosité réduite, +1 pour une luminosité accrue. Ne modifie pas l'exposition.
Réglages manuels (non monochrome uniquement)	Saturation	Contrôle l'éclat des couleurs. Sélectionnez A pour régler automatiquement la saturation en fonction du type de scène, ou choisissez une valeur entre -3 et +3 (les valeurs inférieures réduisent la saturation tandis que les valeurs supérieures l'augmentent).
	Teinte	Choisissez des valeurs négatives (valeur minimale -3) pour rendre les rouges plus violets, les bleus plus verts et les verts plus jaunes, et des valeurs positives (jusqu'à +3) pour rendre les rouges plus orange, les verts plus bleus et les bleus plus violets.
Réglages manuels (monochrome uniquement)	Effets de filtres	Simulez l'effet de filtres colorés sur des photos monochromes. Vous avez le choix entre Off (Désactivé) , jaune, orange, rouge et vert (☐ 109).
	Virage	Choisissez la teinte utilisée dans les photos monochromes parmi B&W (N&B) (Noir et blanc), Sepia (Sépie) , Cyanotype (Couleurs froides) (monochrome teinté bleu), Red (Rouge) , Yellow (Jaune) , Green (Vert) , Blue Green (Vert bleu) , Blue (Bleu) , Purple Blue (Bleu pourpre) , Red Purple (Pourpre rouge) (☐ 109).

☑ « A » (Automatique)

Les résultats obtenus pour l'accentuation, le contraste et la saturation automatiques varient selon l'exposition et la position du sujet dans le cadre. Utilisez un objectif de type G ou D pour obtenir de meilleurs résultats.

🔍 Picture Control personnalisés

Les options disponibles avec les Picture Control personnalisés sont les mêmes que celles à partir desquelles le Picture Control personnalisé a été créé.

🔍 Grille des Picture Control

Appuyez sur la commande \mathcal{Q} (ISO) à l'étape 2 en page 107 pour afficher la grille des Picture Control. Cette grille représente le contraste et la saturation du Picture Control sélectionné par rapport aux autres Picture Control (seul le contraste s'affiche lorsque **Monochrome** est sélectionné). Relâchez la commande \mathcal{Q} (ISO) pour revenir au menu Picture Control.

Les icônes des Picture Control faisant appel au contraste et à la saturation automatiques s'affichent en vert dans la grille des Picture Control et les lignes s'affichent parallèlement aux axes de la grille.

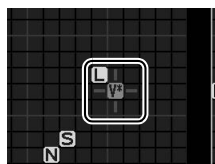
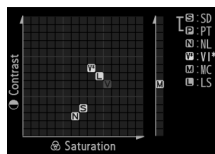

🔍 Réglages précédents

La ligne située au-dessous de l'affichage de la valeur dans le menu Picture Control indique la valeur précédente pour ce paramètre. Utilisez-la comme référence lors du réglage.

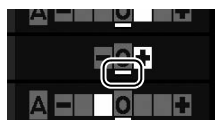

🔍 Effets de filtres (Monochrome uniquement)

Les options de ce menu simulent l'effet de filtres colorés sur des photos monochromes. Les effets de filtres suivants sont disponibles :

Option	Description
Y Jaune	Accentue le contraste. Permet de réduire la luminosité du ciel dans les photos de paysages. L'orange produit plus de contraste que le jaune, et le rouge plus de contraste que l'orange.
O Orange	
R Rouge	
G Vert	Adoucit les teintes chair. Peut être utilisée pour les portraits.

Notez que les effets obtenus avec l'option **Effets de filtres** sont plus prononcés que ceux produits par des filtres physiques en verre.

🔍 Virage (Monochrome uniquement)

Appuyez sur ▼ lorsque **Virage** a été sélectionné pour afficher les options de saturation suivantes. Appuyez sur ◀ ou ▶ pour modifier la saturation. Vous ne pouvez pas la modifier si vous avez sélectionné **B&W (N&B)** (noir et blanc).



Création de Picture Control personnalisés

Les Picture Control fournis avec l'appareil photo peuvent être modifiés et enregistrés en tant que Picture Control personnalisés.

1 Sélectionner Gérer le Picture Control dans le menu Prise de vue.

Pour afficher les menus, appuyez sur la commande MENU. Mettez en surbrillance **Gérer le Picture Control** dans le menu Prise de vue et appuyez sur ►.

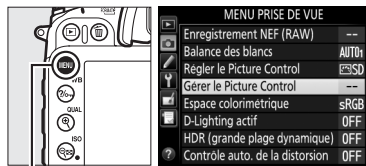

Commande MENU

2 Sélectionner Enregistrer/éditer.

Mettez en surbrillance **Enregistrer/éditer** et appuyez sur ►.



3 Sélectionner un Picture Control.

Mettez en surbrillance un Picture Control existant et appuyez sur ►, ou appuyez sur OK pour passer à l'étape 5 afin d'enregistrer une copie du Picture Control mis en surbrillance sans autre modification.

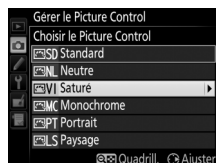

4 Modifier le Picture Control sélectionné.

Reportez-vous à la page 108 pour en savoir plus. Pour annuler les modifications et reprendre à partir des réglages par défaut, appuyez sur la commande  (FORMAT). Appuyez sur OK, une fois les réglages effectués.

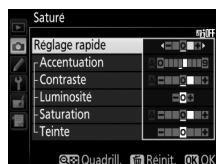

5 Sélectionner une destination.

Choisissez une destination pour le Picture Control personnalisé (de C-1 à C-9) et appuyez sur ►.



6 Donner un nom au Picture Control.

La boîte de dialogue de saisie de texte indiquée ci-contre s'affiche. Par défaut, le nom des nouveaux Picture Control est créé en ajoutant un nombre à deux chiffres (attribué automatiquement) au nom du Picture Control existant ; pour utiliser le nom par défaut, passez à l'étape 7. Pour déplacer le curseur dans la zone du nom, maintenez la commande **ISO** enfoncée et appuyez sur ◀ ou ▶. Pour saisir une nouvelle lettre à l'emplacement actuel du curseur, mettez en surbrillance le caractère souhaité dans la zone du clavier à l'aide du sélecteur multidirectionnel et appuyez sur **OK**. Pour supprimer le caractère situé à l'emplacement actuel du curseur, appuyez sur la commande **REINIT.**

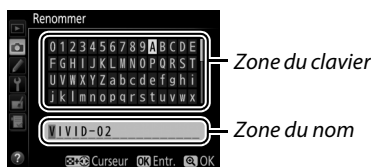

Le nom des Picture Control peut être composé de dix-neuf caractères maximum. Tout caractère au-delà du dix-neuvième sera effacé.

7 Appuyer sur **QUAL**.

Appuyez sur la commande **QUAL** pour enregistrer vos modifications et quitter. Le nouveau Picture Control apparaît dans la liste des Picture Control.

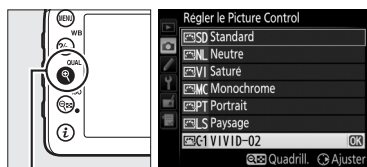

Commande **QUAL**

Gérer le Picture Control > Renommer

Vous pouvez renommer les Picture Control personnalisés à tout moment à l'aide de l'option **Renommer** du menu **Gérer le Picture Control**.

Gérer le Picture Control > Effacer

Vous pouvez utiliser l'option **Effacer** du menu **Gérer le Picture Control** pour supprimer des Picture Control personnalisés dont vous n'avez plus besoin.

Icône du Picture Control d'origine

Le Picture Control prédéfini d'origine à partir duquel le Picture Control personnalisé a été créé est indiqué par une icône en haut à droite de l'affichage d'édition.

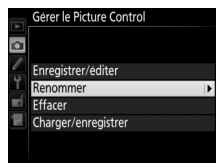

Icône du Picture Control d'origine



Partage des Picture Control personnalisés

Les Picture Control personnalisés créés à l'aide de Picture Control Utility disponible dans ViewNX 2 ou d'un logiciel optionnel tel que Capture NX 2 peuvent être copiés sur une carte mémoire et chargés dans l'appareil photo. De même, les Picture Control personnalisés créés avec l'appareil photo peuvent être copiés sur la carte mémoire afin d'être utilisés dans d'autres appareils photo D7100 et dans des logiciels compatibles, puis supprimés lorsque vous n'en avez plus besoin.

Pour copier des Picture Control personnalisés vers ou depuis une carte mémoire, ou pour supprimer des Picture Control personnalisés de la carte mémoire, mettez en surbrillance **Charger/enregistrer** dans le menu **Gérer le Picture Control** et appuyez sur **▶**. Les options suivantes apparaissent :

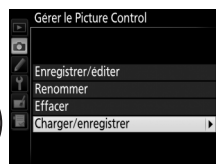

- **Copier vers l'appareil photo** : copiez les Picture Control personnalisés depuis la carte mémoire vers les Picture Control personnalisés C-1 à C-9 de l'appareil photo et attribuez-leur le nom de votre choix.
- **Effacer de la carte** : supprimez de la carte mémoire les Picture Control personnalisés que vous avez sélectionnés. La boîte de dialogue de confirmation représentée à droite s'affiche avant que ne soit supprimé le Picture Control ; pour supprimer le Picture Control sélectionné, mettez en surbrillance **Oui** et appuyez sur **OK**.
- **Copier vers la carte** : copiez un Picture Control personnalisé (C-1 à C-9) de l'appareil photo vers une destination sélectionnée (1 à 99) de la carte mémoire.



Enregistrement des Picture Control personnalisés

Vous pouvez enregistrer jusqu'à 99 Picture Control personnalisés sur la carte mémoire en même temps. La carte mémoire ne peut être utilisée que pour enregistrer des Picture Control personnalisés que vous avez créés. Les Picture Control prédéfinis, fournis avec l'appareil photo (105) ne peuvent être ni copiés sur la carte mémoire, ni renommés, ni effacés.

Les options du menu **Gérer le Picture Control** ne s'appliquent qu'à la carte mémoire se trouvant dans le logement 1. Il est impossible de supprimer ou de copier des Picture Control personnalisés de ou vers la carte du logement 2.

Préservation des détails dans les hautes lumières et les ombres

D-Lighting actif

(Modes P, S, A, et M uniquement)

La fonction D-Lighting actif préserve les détails dans les hautes lumières et les ombres, créant ainsi des photos au contraste naturel. Utilisez cette option pour les scènes très contrastées, par exemple si vous photographiez un paysage très lumineux à travers une porte ou une fenêtre, ou des sujets se trouvant à l'ombre sous un grand soleil. Cette option est particulièrement efficace lorsqu'elle est associée à la mesure matricielle (☐ 83).



D-Lighting actif désactivé



D-Lighting actif :  Automatique



« D-Lighting actif » ou « D-Lighting »

L'option **D-Lighting actif** du menu Prise de vue permet de régler l'exposition avant la prise de vue afin d'optimiser la plage dynamique, tandis que l'option **D-Lighting** du menu Retouche (☐ 276) éclaircit les ombres des images après la prise de vue.

Pour utiliser le D-Lighting actif :

1 Sélectionner D-Lighting actif dans le menu Prise de vue.

Pour afficher les menus, appuyez sur la commande MENU. Mettez en surbrillance **D-Lighting actif** dans le menu Prise de vue et appuyez sur ►.

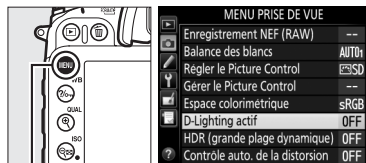

Commande MENU

2 Choisir une option.

Mettez en surbrillance **A Automatique**, **H⁺ Très élevé**, **H Élevé**, **N Normal**, **L Faible** ou **Désactivé** et appuyez sur **OK**. Si vous avez sélectionné **A Automatique**, l'appareil photo modifie automatiquement le D-Lighting actif en fonction des conditions de prise de vue (notez cependant que les effets peuvent ne pas être visibles en mode **M** et lorsque la mesure pondérée centrale ou la mesure spot est utilisée).



✓ D-Lighting actif

Vous ne pouvez pas utiliser le D-Lighting actif avec les vidéos. Du bruit (pixels lumineux répartis de manière aléatoire, voile ou lignes) risque d'apparaître sur les photos prises avec l'option D-Lighting actif. Des ombres irrégulières risquent d'être visibles sur certains sujets. Vous ne pouvez pas utiliser le D-Lighting actif avec des sensibilités égales ou supérieures à Hi 0,3.

🔍 Informations complémentaires

Lorsque vous avez sélectionné **Bracketing D-Lighting actif** pour le réglage personnalisé e6 (**Réglage du bracketing auto.**, 251), l'appareil photo fait varier le D-Lighting actif sur une série de photos (139). Pour en savoir plus sur l'utilisation simultanée de la commande **Fn** ou de la commande d'aperçu de la profondeur de champ et d'une molette de commande pour sélectionner une option de D-Lighting actif, reportez-vous à la page 255.

Grande plage dynamique (HDR)

(Modes P, S, A, et M uniquement)

Utilisée avec des sujets très contrastés, l'option HDR (grande plage dynamique), de l'anglais **High Dynamic Range**, préserve les détails dans les hautes lumières et les ombres en combinant deux photos prises avec des expositions différentes. L'option HDR est particulièrement efficace lorsqu'elle est associée à la mesure matricielle (☐ 83 ; avec les autres méthodes de mesure et un objectif sans microprocesseur, l'intensité **AUTO Automatique** équivaut à l'intensité **NORM Normale**). Cette option ne peut pas être utilisée pour enregistrer des images NEF (RAW). En mode HDR, l'enregistrement vidéo (☐ 161), l'éclairage au flash, le bracketing (☐ 133) et la surimpression (☐ 141) ne peuvent pas être utilisés et les poses B (b, l, b) et T (- -) ne sont pas disponibles.



Première vue (plus sombre)

+



Seconde vue (plus claire)

➔



Image HDR combinée

1 Sélectionner HDR (grande plage dynamique).

Appuyez sur la commande MENU pour afficher les menus. Mettez en surbrillance **HDR (grande plage dynamique)** dans le menu Prise de vue et appuyez sur ►.

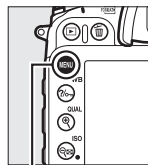

Commande MENU



2 Sélectionner un mode.

Mettez en surbrillance **Mode HDR** et appuyez sur ►.



Mettez en surbrillance l'une des options suivantes et appuyez sur **OK**.

- Pour photographier une série de photos HDR, sélectionnez **ON/OFF Actif (série)**. La prise de vue HDR reste activée jusqu'à ce que vous sélectionniez **Désactivé** pour **Mode HDR**.
- Pour prendre une seule photo HDR, sélectionnez **Actif (une seule photo)**. La prise de vue normale reprend automatiquement dès que vous avez créé une photo HDR.
- Pour quitter sans créer d'autres photos HDR, sélectionnez **Désactivé**.

Si **Actif (série)** ou **Actif (une seule photo)** est sélectionné, l'icône HDR apparaît sur l'écran de contrôle.

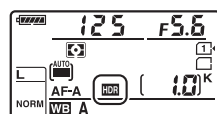
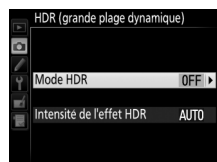

3 Choisir l'Intensité de l'effet HDR.

Pour choisir l'écart d'exposition entre les deux vues (intensité de l'effet HDR), mettez en surbrillance **Intensité de l'effet HDR** et appuyez sur ►.



Mettez en surbrillance **AUTO Automatique**, **HIGH Très élevée**, **HIGH Élevée**, **NORM Normale** ou **LOW Faible** et appuyez sur **OK**. Si vous avez sélectionné **AUTO Automatique**, l'appareil photo ajuste automatiquement l'intensité selon les conditions de prise de vue.

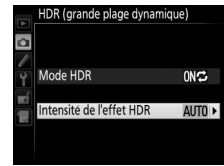

4 Cadrer, effectuer la mise au point et prendre la photo.

L'appareil photo prend deux photos lorsque vous appuyez sur le déclencheur jusqu'en fin de course. **uob HDR** clignote sur l'écran de contrôle et **uob HDR** dans le viseur pendant la fusion des images ; vous ne pouvez prendre aucune photo tant que l'enregistrement n'est pas terminé. Quelle que soit l'option actuellement sélectionnée pour le mode de déclenchement, une seule photo est prise chaque fois que vous appuyez sur le déclencheur.

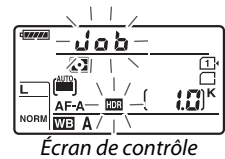

Si vous avez sélectionné **Activé (série)**, le mode HDR ne se désactivera que lorsque vous sélectionnerez **Désactivé** pour **Mode HDR** ; si vous avez sélectionné **Activé (une seule photo)**, le mode HDR se désactive automatiquement une fois la photo prise. L'icône **HDR** disparaît de l'affichage à la fin de la prise de vue HDR.

Cadrage des photos HDR

Les bords de l'image seront tronqués. Il se peut que vous n'obteniez pas les résultats souhaités si l'appareil photo ou le sujet bouge pendant la prise de vue. Selon la scène photographiée, l'effet peut ne pas être visible, des ombres risquent de se former autour des objets lumineux ou des halos risquent d'apparaître autour des objets sombres. Des ombres irrégulières risquent d'être visibles sur certains sujets.

Photographie en mode intervallo

Si vous avez sélectionné **Activé (série)** pour **Mode HDR** avant le début de la prise de vue en mode intervallo, l'appareil photo continue de prendre des photos HDR selon l'intervalle sélectionné (Si vous avez sélectionné **Activé (une seule photo)**, la prise de vue en mode intervallo cessera dès que vous aurez pris une photo).

Informations complémentaires

Vous pouvez également régler le mode HDR avec la commande **Fn** ou la commande d'aperçu de la profondeur de champ et les molettes de commande. Reportez-vous au réglage personnalisé f2 (**Régler la commande Fn**, □ 255) ou f3 (**Régler commande d'aperçu**, □ 255).







Photographie au flash

Utilisation du flash intégré

Le flash intégré possède un nombre guide (NG) de 12 (m, 100 ISO, 20 °C) et couvre l'angle de champ d'un objectif 16 mm. Vous pouvez l'utiliser non seulement lorsque l'éclairage naturel est inadapté mais également pour déboucher les ombres et les sujets en contre-jour, ou encore pour ajouter une lumière dans le regard du sujet.

■ **Utilisation du flash intégré : modes** et

1 Choisir un mode de flash (120).

2 Prendre des photos.

Le flash s'ouvre si nécessaire lorsque vous appuyez sur le déclencheur à mi-course et il se déclenche au moment de la prise de vue. *Si le flash ne s'ouvre pas automatiquement, N'ESSAYEZ PAS de l'ouvrir manuellement. Vous risqueriez de l'endommager.*

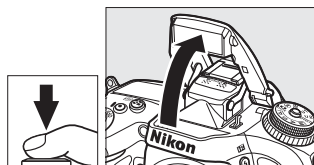

■ **Utilisation du flash intégré : modes P, S, A, M et**

1 Ouvrir le flash.

Appuyez sur la commande () pour ouvrir le flash.

2 Choisir un mode de flash (modes P, S, A et M uniquement ; 120).

3 Prendre des photos.

Le flash se déclenche à chaque fois qu'une photo est prise.

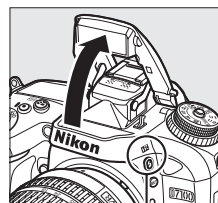

Commande ()

Mesure

Sélectionnez la mesure matricielle ou pondérée centrale pour activer le dosage flash/ambiance i-TTL pour reflex numérique. Le mode i-TTL standard pour reflex numérique est automatiquement activé lorsque vous sélectionnez la mesure spot (122).

Modes de flash

Les modes de flash disponibles dépendent du mode de prise de vue sélectionné :

AUTO, , , , , , ,		
AUTO Automatique	AUTO SLOW Automatique + synchro lente + atténuation des yeux rouges	Dosage flash/ambiance
AUTO Automatique + atténuation des yeux rouges	AUTO SLOW Automatique + synchro lente	
Désactivé	Désactivé	

P, A	S, M
Dosage flash/ambiance	Dosage flash/ambiance
Atténuation des yeux rouges	Atténuation des yeux rouges
SLOW Synchro lente + atténuation des yeux rouges	REAR Synchro sur le second rideau
SLOW Synchro lente	
REAR Synchro sur le second rideau + synchro lente *	

* SLOW s'affiche lorsque le réglage est terminé.

Pour choisir un mode de flash, appuyez sur la commande () et tournez la molette de commande principale jusqu'à l'apparition du réglage souhaité sur l'écran de contrôle.

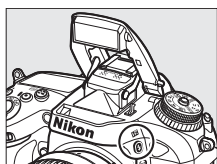

Commande ()



Molette de commande principale

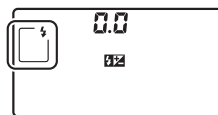

Écran de contrôle

Fermeture du flash intégré

Pour économiser l'énergie lorsque vous n'utilisez pas le flash, refermez-le en appuyant doucement vers le bas jusqu'à ce que le loquet s'enclenche.

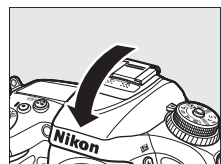

✎ Modes de flash par défaut

Les modes de flash par défaut sont indiqués ci-dessous.

Mode	Par défaut	Mode	Par défaut
	Automatique		Automatique+synchro lente
	Automatique+atténuation des yeux rouges		Dosage flash/ambiance

✎ Modes de flash

Les modes de flash répertoriés à la page précédente peuvent combiner un ou plusieurs des réglages suivants, comme l'indique l'icône du mode de flash :

- **AUTO (flash automatique)** : lorsque l'éclairage est faible ou que le sujet est à contre-jour, le flash s'ouvre automatiquement lorsque vous appuyez sur le déclencheur à mi-course et il se déclenche selon la nécessité.
- **👁️ (atténuation des yeux rouges)** : utilisez ce mode pour réaliser des portraits. Le témoin d'atténuation des yeux rouges s'allume avant que le flash ne se déclenche afin de réduire l'effet « yeux rouges ».
- **🚫 (désactivé)** : le flash ne se déclenche pas, même si l'éclairage est faible ou que le sujet est à contre-jour.
- **SLOW (synchro lente)** : la vitesse d'obturation ralentit automatiquement pour capturer la lumière de l'arrière-plan pendant la nuit ou lorsque l'éclairage est faible. Utilisez ce réglage pour incorporer l'éclairage de l'arrière-plan à un portrait.
- **REAR (synchro sur le second rideau)** : le flash se déclenche juste avant que l'obturateur ne se ferme, créant ainsi un flot de lumière derrière les sources lumineuses en mouvement (ci-dessous à droite). Si cette icône ne s'affiche pas, le flash se déclenche à l'ouverture de l'obturateur (synchro sur le premier rideau). L'effet produit avec des sources lumineuses en mouvement est illustré ci-dessous à gauche).



Synchro sur le premier rideau



Synchro sur le second rideau

☑ Flash intégré







Pour en savoir plus sur les objectifs pouvant être utilisés avec le flash intégré, reportez-vous à la page 299. Retirez les parasoleils pour éviter les ombres. Le flash a une portée minimale de 0,6 m et ne peut pas être utilisé dans la plage macro des zooms dotés d'une fonction macro. Le contrôle de flash i-TTL est disponible aux sensibilités comprises entre 100 et 6400 ISO. Aux sensibilités supérieures à 6400 ISO, il n'est pas toujours possible d'obtenir les résultats souhaités à certaines distances ou ouvertures.

Si le flash se déclenche en mode de déclenchement continu (📄 57), une seule photo est prise à chaque pression du déclencheur.

Le déclenchement peut être brièvement désactivé pour protéger le flash s'il a été utilisé pour plusieurs prises de vues consécutives. Vous pouvez toutefois réutiliser le flash après une courte pause.

Vitesses d'obturation disponibles avec le flash intégré

Les vitesses d'obturation suivantes sont disponibles avec le flash intégré.











Mode	Vitesse d'obturation	Mode	Vitesse d'obturation
AUTO, P, A, S, L, M, B, H, W, F, M, N	1/250–1/60 s	S	1/250–30 s
 11	1/250–1/125 s	M	1/250–30 s,    
	1/250–1 s		

Mode de contrôle du flash

L'appareil photo autorise les modes de contrôle du flash i-TTL suivants :

- **Dosage flash/ambiance i-TTL pour reflex numérique** : le flash émet une série de pré-éclairs pratiquement invisibles (pré-éclairs pilotes) juste avant l'éclair principal. Les pré-éclairs reflétés par les objets dans tout le cadre sont détectés par un capteur RVB de 2016 photosites et analysés en prenant en compte l'information de distance fournie par le système de mesure afin d'ajuster l'intensité du flash et de produire un équilibre naturel entre le sujet principal et l'éclairage ambiant de l'arrière-plan. Avec les objectifs de type G ou D, l'information de distance est prise en compte pour le calcul de l'intensité du flash. Il est possible d'améliorer la précision du calcul avec les objectifs sans microprocesseur en fournissant les données d'objectif (focale et ouverture maximale ; voir  149). Indisponible avec la mesure spot.
- **i-TTL standard pour reflex numérique** : l'intensité du flash est réglée pour apporter de la lumière dans le cadre avec une intensité standard ; la luminosité de l'arrière-plan n'est pas prise en compte. Recommandé pour les photos dans lesquelles le sujet principal est mis en valeur par rapport aux détails de l'arrière-plan ou lorsque la correction de l'exposition est utilisée. Le mode de flash i-TTL standard pour reflex numérique est automatiquement activé lorsque vous sélectionnez la mesure spot.

Vous pouvez sélectionner le mode de contrôle du flash intégré à l'aide du réglage personnalisé e3 (**Contrôle du flash intégré**,  246). L'affichage des informations indique le mode de contrôle du flash intégré de la manière suivante :

	Synchro. flash	Auto FP ( 244)
i-TTL	 	—
Manuel	 	—
Flash stroboscopique	 	—
Mode contrôleur	 	

Ouverture, sensibilité et portée du flash

La portée du flash varie en fonction de la sensibilité (équivalence ISO) et de l'ouverture.

Ouverture pour un équivalent ISO de							Portée approximative
100	200	400	800	1600	3200	6400	m
1.4	2	2.8	4	5.6	8	11	0,7–8,5
2	2.8	4	5.6	8	11	16	0,6–6,0
2.8	4	5.6	8	11	16	22	0,6–4,2
4	5.6	8	11	16	22	32	0,6–3,0
5.6	8	11	16	22	32	—	0,6–2,1
8	11	16	22	32	—	—	0,6–1,5
11	16	22	32	—	—	—	0,6–1,1
16	22	32	—	—	—	—	0,6–0,8

Le flash a une portée minimale de 0,6 m.

En mode **P**, l'ouverture maximale (valeur minimale) est limitée en fonction de la sensibilité, comme indiqué ci-dessous :

Ouverture maximale pour une sensibilité ISO de :						
100	200	400	800	1600	3200	6400
2.8	3.5	4	5	5.6	7.1	8

Si l'ouverture maximale de l'objectif est inférieure à celles indiquées ci-dessus, la valeur maximale de l'ouverture correspondra à l'ouverture maximale de l'objectif.

Informations complémentaires

Reportez-vous à la page 125 pour en savoir plus sur la mémorisation de l'intensité du flash (mémorisation FV) sur un sujet mesuré avant de recomposer une photo.

Pour en savoir plus sur la synchronisation ultra-rapide auto FP et le choix d'une vitesse de synchro. flash, reportez-vous au réglage personnalisé e1 (**Vitesse de synchro. flash**, □ 244). Pour en savoir plus sur la sélection de la vitesse d'obturation la plus lente disponible avec le flash, reportez-vous au réglage personnalisé e2 (**Vitesse d'obturation flash**, □ 245). Pour en savoir plus sur le contrôle du flash et l'utilisation du flash intégré en mode contrôleur, reportez-vous au réglage personnalisé e3 (**Contrôle du flash intégré**, □ 246).

Reportez-vous à la page 303 pour en savoir plus sur l'utilisation des flashes optionnels.





Correction du flash

(Modes P, S, A, et M uniquement)

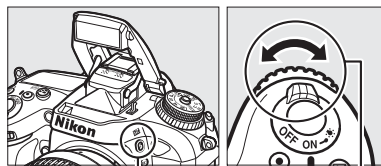

La correction du flash permet de modifier l'intensité du flash de -3IL à $+1\text{IL}$ par incrément de $1/3\text{IL}$, afin de modifier la luminosité du sujet principal par rapport à l'arrière-plan. L'intensité du flash peut être augmentée pour apporter plus de lumière sur le sujet principal, ou réduite pour empêcher une surexposition ou des réflexions indésirables.

Appuyez sur la commande  et tournez la molette de commande secondaire jusqu'à l'apparition de la valeur souhaitée sur l'écran de contrôle. D'une manière générale, choisissez une valeur positive pour éclaircir le sujet, et une valeur négative pour l'assombrir.



Commande 



Molette de commande secondaire

Aux valeurs autres que $\pm 0,0$, l'icône  s'affiche sur l'écran de contrôle et dans le viseur, une fois que vous avez relâché la commande . Vous pouvez vérifier la valeur actuellement sélectionnée pour la correction du flash en appuyant sur la commande .

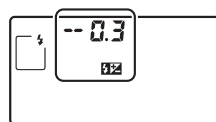
Vous pouvez rétablir l'intensité du flash en réglant la correction du flash sur $\pm 0,0$. La correction du flash n'est pas réinitialisée lorsque vous mettez l'appareil photo hors tension.



$\pm 0\text{ IL}$

( (commande ) appuyée)



$-0,3\text{ IL}$





$+1,0\text{ IL}$

Flashs optionnels

La correction du flash est également disponible avec les flashs optionnels SB-910, SB-900, SB-800, SB-700, SB-600, SB-400 et SB-R200. Les flashs SB-910, SB-900, SB-800, SB-700 et SB-600 vous permettent aussi de régler la correction du flash à l'aide de leurs commandes : la valeur sélectionnée avec le flash s'ajoute à la valeur sélectionnée avec l'appareil photo.

Informations complémentaires

Pour en savoir plus sur le choix de l'incrément pour la correction du flash, reportez-vous au réglage personnalisé b2 (**Incrément de l'exposition**,  234). Pour en savoir plus sur la manière d'associer la correction de l'exposition et la correction du flash, reportez-vous au réglage personnalisé e4 (**Correction expo. pour flash**,  250). Pour en savoir plus sur la manière de faire varier automatiquement l'intensité du flash sur une série de photos, reportez-vous à la page 133.

Mémorisation FV

Cette fonction est utilisée pour mémoriser l'intensité du flash, ce qui permet de recomposer les photos sans la modifier et de garantir qu'elle est appropriée par rapport au sujet même si celui-ci n'est pas situé au centre du cadre. L'intensité du flash est automatiquement réglée en cas de modification de la sensibilité et de l'ouverture.









Pour utiliser la mémorisation FV :

1 Attribuer la mémorisation FV à la commande Fn.

Sélectionnez **Mémorisation FV** pour le réglage personnalisé f2 (**Régler la commande Fn** > **Sollicitation**,  253).



2 Ouvrir le flash.

En modes **P**, **S**, **A**, **M**, et **TL**, vous pouvez libérer le flash en appuyant sur la commande  (**FL**). En modes **AUTO**, , , , , , , et , le flash s'ouvre automatiquement dès que nécessaire.

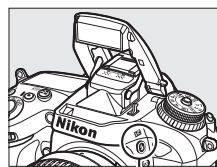



Commande  (**FL**)

3 Effectuer la mise au point.

Positionnez le sujet au centre du cadre et appuyez sur le déclencheur à mi-course pour effectuer la mise au point.



4 Mémoriser l'intensité du flash.

Après avoir vérifié la présence du témoin de disponibilité du flash () dans le viseur, appuyez sur la commande **Fn**. Le flash émet un pré-éclair pilote pour déterminer l'intensité nécessaire du flash. L'intensité du flash est mémorisée à ce niveau et l'icône de mémorisation FV () s'affiche dans le viseur.

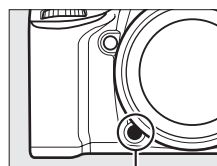

Commande **Fn**



5 Recomposer la photo.

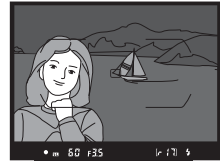

6 Prendre la photo.

Appuyez sur le déclencheur jusqu'en fin de course pour prendre la photo. Si vous le souhaitez, vous pouvez prendre d'autres photos avec la même mémorisation FV.

7 Annuler la mémorisation FV.

Appuyez sur la commande **Fn** pour annuler la mémorisation FV. Vérifiez que l'icône de mémorisation FV (FV) a disparu du viseur.

☑ Utilisation de la mémorisation FV avec le flash intégré

La mémorisation FV est uniquement disponible avec le flash intégré lorsque **TTL** est sélectionné pour le réglage personnalisé e3 (**Contrôle du flash intégré**, □ 246).

🔍 Utiliser la mémorisation FV avec des flashes optionnels

La mémorisation FV est également disponible avec les flashes optionnels en modes de contrôle de flash TTL et (lorsqu'ils sont disponibles) AA avec pré-éclair pilote et A avec pré-éclair pilote. Notez que si le mode contrôleur est sélectionné pour le réglage personnalisé e3 (**Contrôle du flash intégré**, □ 246), vous devrez régler le mode de contrôle du flash principal ou au moins un groupe de flashes asservis sur TTL ou AA.

🔍 Mesure

Les zones de mesure pour la mémorisation FV en cas d'utilisation d'un flash optionnel sont les suivantes :

Flash	Mode de flash	Zone mesurée
Flash autonome	i-TTL	Cercle de 4 mm au centre du cadre
	AA	Zone mesurée par le système de mesure de l'exposition du flash
Utilisé avec d'autres flashes (Système évolué de flash asservi sans fil)	i-TTL	Vue dans son ensemble
	AA	Zone mesurée par le système de mesure de l'exposition du flash
	A (flash principal)	

🔍 Informations complémentaires

Pour en savoir plus sur l'utilisation de la commande aperçu de la profondeur de champ ou de la commande AE-L/AF-L pour la mémorisation FV, reportez-vous au réglage personnalisé f3 (**Régler commande d'aperçu**, □ 255) ou au réglage personnalisé f4 (**Régler commande AE-L/AF-L**, □ 256).



Photographie en mode télécommande

Utilisation d'une télécommande ML-L3 (en option)

La télécommande ML-L3 (en option) (☐ 309) permet de réduire le bougé de l'appareil photo ou de réaliser des autoportraits.

1 Sélectionner Mode de télécommande (ML-L3).

Appuyez sur la commande MENU pour afficher les menus. Mettez en surbrillance **Mode de télécommande (ML-L3)** dans le menu Prise de vue et appuyez sur ►.

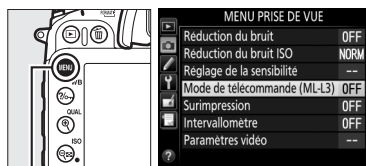

Commande MENU

2 Choisir un mode de télécommande.

Mettez en surbrillance l'une des options suivantes et appuyez sur Ⓞ.

Option	Description
☐ 2s Télécommande temporisée	La photo est prise 2 s après que vous avez appuyé sur le déclencheur de la ML-L3.
☐ Télécommande instantanée	La photo est prise lorsque vous appuyez sur le déclencheur de la ML-L3.
☐ M Levée du miroir	Appuyez une fois sur le déclencheur de la ML-L3 pour lever le miroir, et de nouveau pour ouvrir l'obturateur et prendre la photo. Ce mode vous permet d'atténuer l'effet de flou provoqué par le bougé de l'appareil photo au moment de la levée du miroir.
☐ OFF Désactivé	Il n'est pas possible de déclencher à l'aide de la ML-L3.

3 Cadrer la photo.

Montez l'appareil photo sur un trépied ou placez-le sur une surface plane et stable.

Mode de déclenchement

Lorsque vous utilisez une télécommande ML-L3 (en option), le mode de déclenchement sélectionné avec le sélecteur du mode de déclenchement (☐ 57) est ignoré en faveur de l'option choisie pour **Mode de télécommande (ML-L3)** dans le menu Prise de vue.

4 Prendre la photo.

D'une distance de 5 m ou moins, dirigez l'émetteur de la télécommande ML-L3 vers l'un des récepteurs infrarouges de l'appareil photo (☐ 3, 5) et appuyez sur le déclencheur de la ML-L3. *En mode de télécommande temporisée*, le témoin du retardateur s'allume pendant environ deux secondes avant le déclenchement. *En mode de télécommande instantanée*, le témoin du retardateur clignote après le déclenchement. *En mode levée du miroir*, appuyez une fois sur le déclencheur de la ML-L3 pour lever le miroir ; le déclenchement a lieu et le témoin du retardateur clignote 30 s plus tard ou si vous appuyez une seconde fois sur le déclencheur.

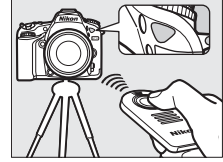

☑ Avant d'utiliser des télécommandes ML-L3 (en option)

Avant d'utiliser la télécommande pour la première fois, retirez le feuillet isolant transparent de la pile.

☑ Utilisation du flash intégré

Avant de prendre une photo avec le flash en mode **P**, **S**, **A**, **M** ou **¶**, appuyez sur la commande **⚡** (☐ 119) pour ouvrir le flash et attendez que l'indicateur **⚡** s'affiche dans le viseur (☐ 119). La prise de vue est interrompue si vous ouvrez le flash alors que le mode de télécommande est activé. Si le flash est nécessaire, l'appareil photo réagit uniquement lorsque vous appuyez sur le déclencheur de la ML-L3 une fois le flash recyclé. En modes automatique, scène et effets spéciaux, avec lesquels le flash s'ouvre automatiquement, ce dernier commence le recyclage après la sélection du mode de télécommande. Une fois recyclé, il s'ouvre automatiquement et se déclenche selon la nécessité.

Lorsque le mode de flash permet d'atténuer les yeux rouges, le témoin d'atténuation des yeux rouges s'allume pendant environ une seconde avant le déclenchement. En mode de télécommande temporisée, le témoin du retardateur s'allume pendant deux secondes, puis le témoin d'atténuation des yeux rouges s'allume pendant environ une seconde avant le déclenchement.

☑ Effectuer la mise au point en mode de télécommande

L'appareil photo n'effectue pas la mise au point en mode levée du miroir ou si l'autofocus continu est sélectionné. Notez cependant que si un mode autofocus est sélectionné, vous pouvez effectuer la mise au point en appuyant sur le déclencheur de l'appareil photo à mi-course avant la prise de vue (si vous appuyez sur le déclencheur jusqu'en fin de course, aucune photo ne sera prise). Si le mode autofocus ponctuel ou automatique est sélectionné ou si l'appareil photo est en mode de visée écran et en mode de télécommande temporisée ou instantanée, l'appareil photo effectue automatiquement la mise au point avant la prise de vue. Si l'appareil photo ne peut pas faire la mise au point lorsque la prise de vue s'effectue avec le viseur, il revient en mode veille sans prendre de photo.

☑ Mode levée du miroir

Vous ne pouvez pas effectuer de mesure en mode levée du miroir. Vous ne pouvez pas cadrer de photos dans le viseur quand le miroir est levé.

Quitter le mode de télécommande

Le mode de télécommande s'annule automatiquement si aucune photo n'est prise avant le délai spécifié pour le réglage personnalisé c5 (**Durée télécommande (ML-L3)**, □ 238), si vous sélectionnez **Désactivé** pour l'option **Mode de télécommande (ML-L3)**, si vous effectuez une réinitialisation par deux commandes ou si vous réinitialisez les options de prise de vue à l'aide de la rubrique **Réinitialiser menu Prise de vue**.

Régler le déclencheur

Si **Enregistrement de vidéos** est sélectionné pour le réglage personnalisé g4 (**Régler le déclencheur**, □ 260), vous ne pouvez pas utiliser la ML-L3 lorsque le sélecteur de visée écran est positionné sur .

Couverture du viseur

Pour empêcher la lumière passant par le viseur d'interférer avec l'exposition, retirez l'ocillon en caoutchouc et couvrez le viseur avec le protecteur d'oculaire DK-5 fourni (□ 60).

Informations complémentaires

Pour en savoir plus sur le choix de la durée de maintien de l'appareil photo en mode veille dans l'attente d'un signal de la télécommande, reportez-vous au réglage personnalisé c5 (**Durée télécommande (ML-L3)** ; □ 238). Pour en savoir plus sur le contrôle du signal sonore émis lors de l'utilisation de la télécommande, reportez-vous au réglage personnalisé d1 (**Signal sonore** ; □ 238).



Télécommandes radio sans fil

Lorsque vous utilisez l'appareil photo avec les télécommandes radio sans fil WR-1 (☐ 309) et WR-R10/WR-T10 (☐ 309) (disponibles en option), les déclencheurs des WR-1 et WR-T10 effectuent les mêmes fonctions que le déclencheur de l'appareil photo, ce qui permet de photographier en continu et à l'aide du retardateur.

Télécommandes radio sans fil WR-1

Lorsqu'une WR-1 est raccordée à la prise pour accessoires de l'appareil photo, il est possible de prendre des photos à l'aide d'une autre WR-1.

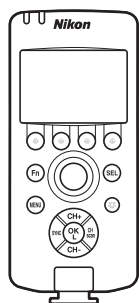

Appuyez sur le déclencheur de l'émetteur...

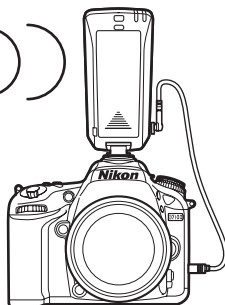
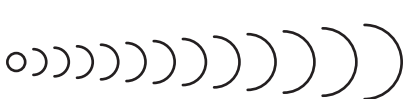

... pour déclencher les appareils photo connectés aux récepteurs.

Télécommandes radio sans fil WR-R10/WR-T10

Lorsqu'un module WR-R10 (émetteur-récepteur) est raccordé à l'appareil photo, il est possible de prendre des photos à l'aide de la télécommande WR-T10 (émetteur).

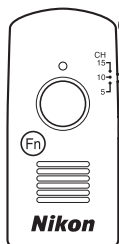

Appuyez sur le déclencheur de la WR-T10 (émetteur)...

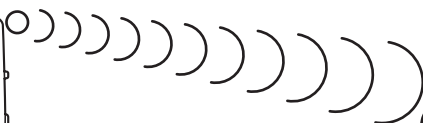

... pour déclencher les appareils photo connectés aux WR-R10 (émetteurs-récepteurs).



Autres options de prise de vue





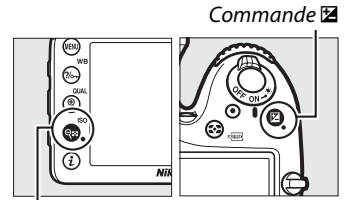



























Réinitialisation par deux commandes : rétablissement des réglages par défaut

Vous pouvez rétablir les réglages par défaut de l'appareil photo en appuyant simultanément pendant plus de deux secondes sur les commandes **Q** (ISO) et **OK** (ces commandes sont marquées d'un point vert). L'écran de contrôle s'éteint brièvement pendant la réinitialisation des réglages.



Option	Par défaut	
Qualité d'image	JPEG normal	66
Taille d'image	Large	68
Balance des blancs	Automatique > Normale	89
Réglage précis	A-B : 0, G-M : 0	91
HDR (grande plage dynamique)	Désactivé ¹	115
Réglage de la sensibilité		
Sensibilité		
P, S, A, M	100	79
Autres modes de prise de vue	Automatique	
Contrôle sensibilité auto.	Désactivé	81
Mode de télécommande (ML-L3)	Désactivé	127
Intervallomètre	Désactivé ²	145
Autofocus (viseur)		
Mode autofocus		
OK	AF-S	71
Modes autres que OK	AF-A	
Mode de zone AF		
OK, P, S, A, M, L, AF-ON, AF-ASSISTANT	AF point sélectif	73
OK, P, S, A, M, L, AF-ON, AF-ASSISTANT, AF-ON	AF zone dynamique 51 points	
AUTO, P, S, A, M, L, AF-ON, AF-ASSISTANT, AF-ON, AF-ON, AF-ON, AF-ON, AF-ON, AF-ON, P, S, A, M	AF zone automatique	



Option	Par défaut	
Autofocus (visée écran/vidéo)		
Mode autofocus	AF-S	155
Mode de zone AF		
         P, S, A, M	AF zone large	156
 	AF zone normale	
           	AF priorité visage	
Point AF ³	Central	75
Mesure	Matricielle	83
Mémorisation de l'exposition (temporisée)	Désactivée	76, 84
Bracketing	Désactivé	133
Réglages Picture Control ⁴	Inchangés	105
Correction du flash	Désactivée	124
Correction d'exposition	Désactivée	86
Temporisation miroir levé	Désactivée	241
Mode de flash		
   	Automatique	120
	Automatique+atténuation des yeux rouges	
	Automatique+synchro lente	
TI, P, S, A, M	Dosage flash/ambiance	
Mémorisation FV	Désactivée	125
Surimpression	Désactivée ⁵	141
Décalage du programme	Désactivé	48
+ NEF (RAW)	Désactivé	253
Mode effets spéciaux		
		
Saturation	0	180
Contours	0	
		
Orientation	Paysage	181
Largeur	Normale	
		
Couleur	Désactivée	182
Gamme de couleurs	3	

1 L'intensité de l'effet HDR n'est pas réinitialisée.

2 Si une prise de vue par intervallo-mètre est en cours, elle sera arrêtée. L'heure de démarrage, l'intervalle entre les prises de vues et le nombre d'intervalles ne sont pas réinitialisés.

3 Le point AF ne s'affiche pas si AF zone automatique est sélectionné comme mode de zone AF.

4 Picture Control actuel uniquement.

5 Si une surimpression est en cours, la prise de vue cessera et la surimpression sera créée à partir des expositions enregistrées jusque-là. Le gain et le nombre de prises de vues ne sont pas réinitialisés.

Le bracketing fait varier automatiquement l'exposition, l'intensité du flash, le **D-Lighting** actif (ADL) ou la balance des blancs à chaque vue, prenant ainsi une série d'expositions différenciées autour de la valeur actuellement sélectionnée. Choisissez cette option dans les situations où il est difficile de déterminer l'exposition, l'intensité du flash (uniquement avec les modes de contrôle de flash i-TTL et, lorsqu'il est accepté, ouverture auto ; reportez-vous aux pages 122, 246 et 305), la balance des blancs ou le D-Lighting actif, ou lorsque vous n'avez pas assez de temps pour vérifier les résultats et ajuster les réglages à chaque vue, ou encore pour essayer différents réglages sur un même sujet.

■ Bracketing de l'exposition et du flash

Pour faire varier l'exposition et/ou l'intensité du flash sur une série de photos :

1 Sélectionner le bracketing du flash ou de l'exposition pour le réglage personnalisé e6 (Réglage du bracketing auto.) dans le menu Réglages perso.

Pour afficher les menus, appuyez sur la commande MENU. Sélectionnez le réglage personnalisé e6 **Réglage du bracketing auto.** dans le menu Réglages perso., mettez en surbrillance une option, puis appuyez sur **OK**. Choisissez **Exposition auto. & flash** pour faire varier à la fois l'exposition et l'intensité du flash, **Exposition auto. seulement** pour faire varier uniquement l'exposition ou **Flash seulement** pour ne faire varier que l'intensité du flash.

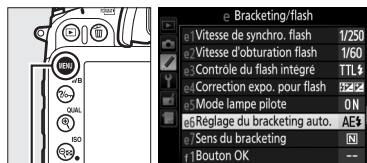

Commande MENU

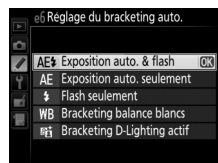

2 Choisir le nombre de prises de vues.

Tout en appuyant sur la commande **BKT**, tournez la molette de commande principale pour choisir le nombre de prises de vues dans la séquence de bracketing et l'ordre dans lequel elles seront réalisées.

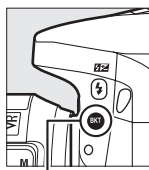

Commande **BKT**



Molette de commande principale

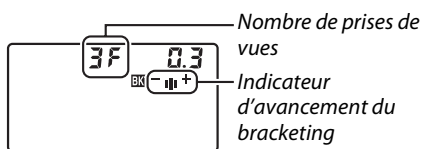

Écran de contrôle

BKT s'affiche dans le viseur (voir ci-contre) ;

BKT s'affiche sur l'écran de contrôle.



3 Sélectionner un incrément de bracketing.

Tout en appuyant sur la commande **BKT**, tournez la molette de commande secondaire pour choisir l'incrément du bracketing.

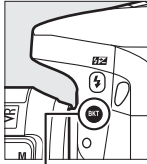

Commande
BKT

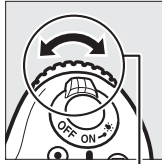

Molette de commande
secondaire

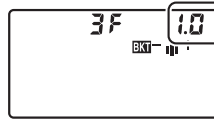

Écran de contrôle

Incrément du
bracketing

Les programmes de bracketing avec un incrément de $\frac{1}{3}$ IL sont répertoriés ci-dessous :

Affichage de l'écran de contrôle	Nb d'images	Sens du bracketing (IL)
+ 3F 0.3	3	0/+0,3/+0,7
-- 3F 0.3	3	0/-0,7/-0,3
+ 2F 0.3	2	0/+0,3
-- 2F 0.3	2	0/-0,3
3F 0.3	3	0/-0,3/+0,3
5F 0.3	5	0/-0,7/-0,3/+0,3/+0,7

Informations complémentaires

Pour en savoir plus sur la sélection de l'incrément, reportez-vous au réglage personnalisé b2 (**Incrément de l'exposition**, □ 234). Pour en savoir plus sur la sélection de l'ordre dans lequel s'effectue le bracketing, reportez-vous au réglage personnalisé e7 (**Sens du bracketing**, □ 251).



4 Cadrer, effectuer la mise au point et prendre la photo.

L'appareil photo modifie l'exposition et/ou l'intensité du flash à chaque vue en fonction du programme de bracketing sélectionné. Les modifications apportées à l'exposition s'ajoutent à celles effectuées avec la correction de l'exposition (☐ 86), permettant ainsi d'obtenir des valeurs de correction de l'exposition supérieures à 5 IL.



Lorsque le bracketing est activé, un indicateur d'avancement du bracketing s'affiche sur l'écran de contrôle. Un tiret disparaît de l'indicateur après chaque prise de vue.

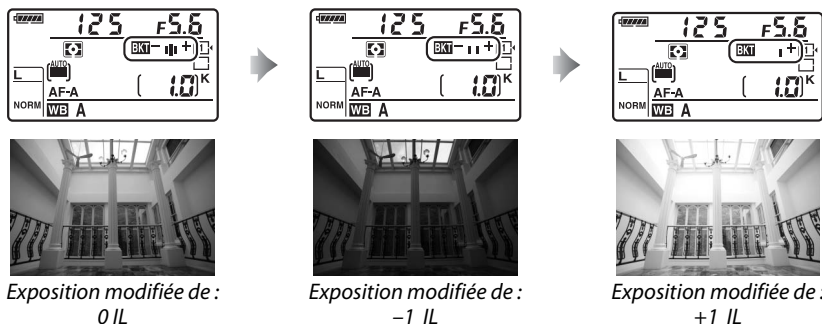

Pour annuler le bracketing, appuyez sur la commande BKT et tournez la molette de commande principale jusqu'à la disparition de l'indicateur d'avancement du bracketing et de l'icône **BKT**.



Bracketing de l'exposition et du flash

Avec les modes de déclenchement continu basse vitesse et continu haute vitesse, la prise de vue s'arrête une fois qu'ont été prises toutes les vues spécifiées dans le programme de bracketing. La prise de vue reprend dès que vous appuyez sur le déclencheur. En mode retardateur, l'appareil photo prend le nombre de vues sélectionné à l'étape 2 en page 133 chaque fois que vous appuyez sur le déclencheur, quelle que soit l'option sélectionnée pour le réglage personnalisé c3 (**Retardateur**) > **Nombre de prises de vues** (☐ 237) ; l'intervalle entre les vues est néanmoins contrôlé par le réglage personnalisé c3 (**Retardateur**) > **Intervalle entre les vues**. Avec les autres modes, une vue est prise chaque fois que vous appuyez sur le déclencheur.

Si la carte mémoire est pleine avant que toutes les photos de la séquence aient été prises, la prise de vue peut reprendre à partir de la dernière photo de la séquence dès que vous avez remplacé la carte mémoire ou effacé des photos pour faire de la place. Si vous éteignez l'appareil photo avant la fin de la séquence, le bracketing reprendra à partir de la photo suivante lorsque vous rallumerez l'appareil photo.

Bracketing de l'exposition

L'appareil photo modifie l'exposition en faisant varier la vitesse d'obturation et l'ouverture (mode **P**), l'ouverture (mode **S**), ou la vitesse d'obturation (modes **A** et **M**). Si **Activé** est sélectionné pour **Réglage de la sensibilité** > **Contrôle sensibilité auto.** (☐ 81) en modes **P**, **S** et **A**, l'appareil photo fait automatiquement varier la sensibilité afin d'obtenir une exposition optimale lorsque les limites du système d'exposition de l'appareil sont dépassées. En mode **M**, l'appareil photo règle automatiquement la sensibilité pour ramener l'exposition le plus près possible de l'optimale, puis effectue un bracketing de cette exposition en faisant varier la vitesse d'obturation.



■ Bracketing de la balance des blancs

L'appareil photo crée plusieurs copies de chaque photo, chacune avec une balance des blancs différente. Pour en savoir plus sur la balance des blancs, reportez-vous à la page 89.

1 Sélectionner le bracketing de la balance des blancs.

Choisissez **Bracketing balance blancs** pour le réglage personnalisé e6 **Réglage du bracketing auto.**

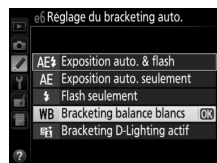

2 Choisir le nombre de prises de vues.

Tout en appuyant sur la commande **BKT**, tournez la molette de commande principale pour choisir le nombre de prises de vues dans la séquence de bracketing et l'ordre dans lequel elles seront réalisées.

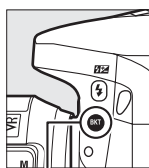

Commande
BKT

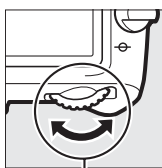

Molette de commande
principale

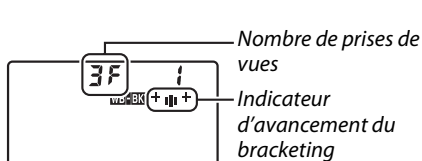

Écran de contrôle

BKT s'affiche dans le viseur (voir ci-contre) ; **WB-BKT** s'affiche sur l'écran de contrôle.



📝 Bracketing de la balance des blancs

Le bracketing de la balance des blancs n'est pas disponible avec la qualité d'image NEF (RAW). Si vous sélectionnez **NEF (RAW)**, **NEF (RAW) + JPEG fine**, **NEF (RAW) + JPEG normal** ou **NEF (RAW) + JPEG basic**, le bracketing de la balance des blancs s'annule.

Le bracketing de la balance des blancs ne touche qu'à la température de couleur (l'axe ambre-bleu dans l'affichage du réglage précis de la balance des blancs, □ 91). Aucune modification n'est apportée à l'axe vert-magenta.

En mode retardateur (□ 59), l'appareil photo crée le nombre de copies spécifié dans le programme de la balance des blancs à chaque fois que le déclenchement a lieu, quelle que soit l'option sélectionnée pour le réglage personnalisé c3 (**Retardateur**) > **Nombre de prises de vues** (□ 237).

Si vous mettez l'appareil photo hors tension alors que le voyant d'accès de la carte mémoire est allumé, l'appareil photo ne s'éteindra qu'une fois toutes les photos de la séquence enregistrées.

3 Sélectionner l'incrément de la balance des blancs.

Tout en appuyant sur la commande **BKT**, tournez la molette de commande secondaire pour choisir l'incrément entre 1 (5 mireds ; □ 93), 2 (10 mireds) ou 3 (15 mireds). La valeur **B** indique la quantité de bleu, la valeur **A** la quantité d'ambre (□ 91).

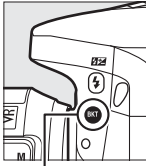

Commande
BKT

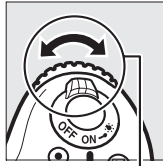

Molette de commande
secondaire

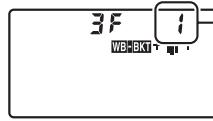

Incrément de la
balance des blancs

Les programmes de bracketing avec un incrément de 1 sont répertoriés ci-dessous.

Affichage de l'écran de contrôle	Nb d'images	Incrément de la balance des blancs	Sens du bracketing
b3F 1 +□□	3	1B	0 / 1 B / 2 B
A3F 1 □□+	3	1A	0 / 2 A / 1 A
b2F 1 +□	2	1B	0 / 1 B
A2F 1 □+	2	1A	0 / 1 A
3F 1 +□□+	3	1A, 1B	0 / 1 A / 1 B
5F 1 +□□□+	5	1A, 1B	0 / 2 A / 1 A / 1 B / 2 B

4 Cadrer, effectuer la mise au point et prendre la photo.

Chaque vue est traitée afin de créer le nombre de copies spécifié dans le programme de bracketing, avec pour chaque copie une balance des blancs différente. Les modifications apportées à la balance des blancs s'ajoutent au réglage de balance des blancs spécifié avec le réglage précis de la balance des blancs.

Si le nombre de prises de vues dans le programme de bracketing est supérieur au nombre de vues restantes, **FuLL** et l'icône de la carte concernée clignotent sur l'écran de contrôle, **FuL** clignote dans le viseur comme illustré à droite et le déclenchement s'avère impossible. La prise de vue peut commencer lorsqu'une autre carte mémoire a été insérée.

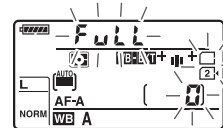

Pour annuler le bracketing, appuyez sur la commande **BKT** et tournez la molette de commande principale jusqu'à la disparition de l'indicateur d'avancement du bracketing et de l'icône **WB-BKT**.

■ Bracketing du D-Lighting actif

L'appareil photo fait varier le D-Lighting actif sur une série d'expositions. Pour en savoir plus sur le D-Lighting actif, reportez-vous à la page 113.

- 1 Sélectionner le bracketing du D-Lighting actif.**
Choisissez **Bracketing D-Lighting actif** pour le réglage personnalisé e6 **Réglage du bracketing auto.**

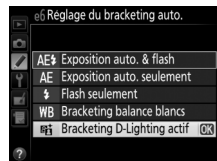

- 2 Choisir le nombre de prises de vues.**

Tout en appuyant sur la commande **BKT**, tournez la molette de commande principale pour choisir le nombre de prises de vues dans la séquence de bracketing. Choisissez deux prises de vues pour prendre une photo avec le D-Lighting actif désactivé et une autre avec la valeur actuellement sélectionnée pour le **D-Lighting actif** dans le menu Prise de vue (si le D-Lighting actif est désactivé, la seconde vue est prise avec le D-Lighting actif réglé sur **Automatique**). Choisissez trois prises de vues pour prendre une série de photos avec le D-Lighting actif réglé sur **Désactivé**, **Normal** et **Élevé**.

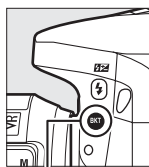

Commande
BKT



Molette de commande
principale

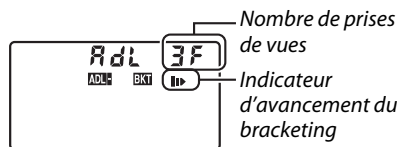





Écran de contrôle

BKT s'affiche dans le viseur (voir ci-contre) ; **AdL-BKT** s'affiche sur l'écran de contrôle.



3 Cadrer, effectuer la mise au point et prendre la photo.

L'appareil photo modifie le D-Lighting actif vue par vue en fonction du programme de bracketing sélectionné. Lorsque le bracketing est activé, un indicateur d'avancement du bracketing s'affiche sur l'écran de contrôle. Un segment disparaît de l'indicateur après chaque prise de vue : si le programme de bracketing comporte deux prises de vues, l'indicateur passe de  à , tandis que s'il en comporte trois, l'indicateur passe de  à  puis à .

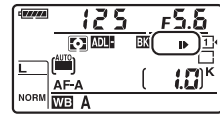
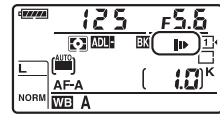

Pour annuler le bracketing, appuyez sur la commande **BKT** et tournez la molette de commande principale jusqu'à la disparition de l'indicateur d'avancement du bracketing et de l'icône **ADL-BKT**.



Bracketing du D-Lighting actif

Avec les modes de déclenchement continu basse vitesse et continu haute vitesse, la prise de vue s'arrête une fois qu'ont été prises toutes les vues spécifiées dans le programme de bracketing. La prise de vue reprend dès que vous appuyez sur le déclencheur. En mode retardateur, l'appareil photo prend le nombre de vues sélectionné à l'étape 2 en page 139 chaque fois que vous appuyez sur le déclencheur, quelle que soit l'option sélectionnée pour le réglage personnalisé c3 (**Retardateur**) > **Nombre de prises de vues** (☐ 237) ; l'intervalle entre les vues est néanmoins contrôlé par le réglage personnalisé c3 (**Retardateur**) > **Intervalle entre les vues**. Avec les autres modes, une vue est prise chaque fois que vous appuyez sur le déclencheur.

Si la carte mémoire est pleine avant que toutes les photos de la séquence aient été prises, la prise de vue peut reprendre à partir de la dernière photo de la séquence dès que vous avez remplacé la carte mémoire ou effacé des photos pour faire de la place. Si vous éteignez l'appareil photo avant la fin de la séquence, le bracketing reprendra à partir de la photo suivante lorsque vous rallumerez l'appareil photo.

Suivez les étapes ci-dessous pour enregistrer une série de deux ou trois vues dans une seule photo. Les surimpressions produisent des couleurs nettement supérieures à celles des superpositions photographiques générées par les logiciels et créées à partir d'images déjà enregistrées.

■ ■ Création d'une surimpression

Il est impossible d'enregistrer des surimpressions en mode de visée écran. Quittez la visée écran avant de poursuivre.

Temps d'enregistrement prolongés

Pour un intervalle entre les expositions de plus de 30 s, rallongez la temporisation prévue avant l'extinction du système de mesure à l'aide du réglage personnalisé c2 (**Temporisation mode veille**,  237). L'intervalle maximal entre les vues est 30 s plus long que celui de l'option sélectionnée pour le réglage personnalisé c2. La prise de vue s'arrête automatiquement si aucune opération n'est effectuée pendant une période donnée et une surimpression est créée à partir des vues enregistrées jusque-là.

1 Sélectionner Surimpression dans le menu Prise de vue.

Appuyez sur la commande MENU pour afficher les menus. Mettez en surbrillance

Surimpression dans le menu Prise de vue et appuyez sur .



Commande MENU



2 Sélectionner un mode.

Mettez en surbrillance **Mode de surimpression** et appuyez sur ►.

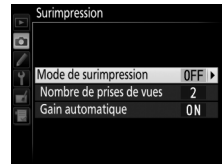

Mettez en surbrillance l'une des options suivantes et appuyez sur OK.

- **Pour prendre une série de surimpressions**, sélectionnez **ON Activé (série)**. La prise de vue en surimpression continue jusqu'à ce que vous sélectionniez **Désactivé** pour **Mode de surimpression**.
- **Pour prendre une seule surimpression**, sélectionnez **Activé (une seule photo)**. La prise de vue normale reprend automatiquement, une fois la surimpression créée.
- **Pour quitter sans créer d'autres surimpressions**, sélectionnez **Désactivé**.

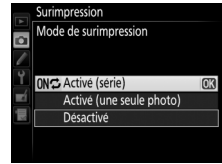

Si vous avez sélectionné **Activé (série)** ou **Activé (une seule photo)**, l'icône  apparaît sur l'écran de contrôle.

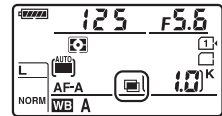

3 Choisir le nombre de prises de vues.

Mettez en surbrillance **Nombre de prises de vues** et appuyez sur ►.

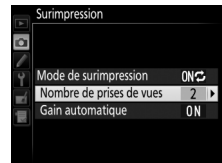

Appuyez sur ▲ ou ▼ pour choisir le nombre de vues qui seront combinées pour ne former qu'une seule photo et appuyez sur OK.



4 Choisir le niveau de gain.

Mettez en surbrillance **Gain automatique** et appuyez sur ►.

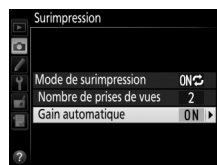

Les options suivantes apparaissent. Mettez une option en surbrillance et appuyez sur OK.

- **Activé** : le gain est réglé en fonction du nombre de vues réellement enregistrées (le gain pour chaque vue est réglé sur $\frac{1}{2}$ pour 2 vues, sur $\frac{1}{3}$ pour 3 vues, etc.).
- **Désactivé** : le gain n'est pas réglé lors de l'enregistrement de la surimpression. Recommandé si l'arrière-plan est sombre.

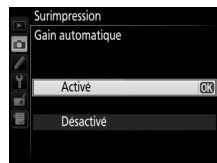

5 Cadrer, effectuer la mise au point et prendre la photo.

Avec les modes de déclenchement continu haute vitesse et continu basse vitesse (☐ 57), l'appareil photo enregistre toutes les vues en une seule rafale. Si **Activé (série)** est sélectionné, l'appareil photo continue d'enregistrer des surimpressions tant que vous appuyez sur le déclencheur ; si **Activé (une seule photo)** est sélectionné, le mode de surimpression s'annule une fois la première photo prise. En mode retardateur, l'appareil photo enregistre automatiquement le nombre de vues sélectionné à l'étape 3 à la page 142, quelle que soit l'option sélectionnée pour le réglage personnalisé c3 (**Retardateur**) > **Nombre de prises de vues** (☐ 237). L'intervalle entre les prises de vues est néanmoins contrôlé par le réglage personnalisé c3 (**Retardateur**) > **Intervalle entre les vues**. Avec les autres modes de déclenchement, une seule photo est prise à chaque pression du déclencheur. Continuez de photographier jusqu'à ce que toutes les vues aient été prises (pour en savoir plus sur l'interruption d'une surimpression avant que toutes les vues aient été enregistrées, reportez-vous à la page 144).



L'icône  clignote jusqu'à la fin de la prise de vue. Si vous avez sélectionné **Activé (série)**, la prise de vue en mode de surimpression ne cesse que lorsque vous sélectionnez **Désactivé** comme option de surimpression ; si vous avez sélectionné **Activé (une seule photo)**, le mode de surimpression cesse automatiquement dès que la surimpression est terminée.

L'icône  disparaît de l'affichage lorsque la prise de vue en mode surimpression est terminée.

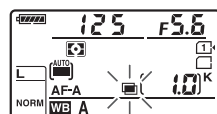

■ Interruption des surimpressions

Pour interrompre la surimpression avant d'avoir pris le nombre de vues spécifié, sélectionnez **Désactivé** comme option pour le mode de surimpression. Si la prise de vue s'arrête avant que le nombre de vues spécifié aient été prises, une surimpression est créée à partir des images enregistrées jusque-là. Si **Gain automatique** est activé, le gain est réglé pour correspondre au nombre de vues réellement enregistrées. Notez que la prise de vue s'arrête automatiquement si :

- Une réinitialisation par deux commandes est effectuée (☞ 131)
- L'appareil photo est mis hors tension
- L'accumulateur est déchargé
- Des photos sont effacées

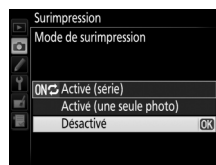

☑ Surimpressions

Ne retirez pas, ni ne remplacez la carte mémoire pendant l'enregistrement d'une surimpression.

Il est impossible d'enregistrer des surimpressions en mode de visée écran. En mode de visée écran, l'option **Mode de surimpression** est automatiquement réglée sur **Désactivé**.

Du bruit (pixels lumineux répartis de manière aléatoire, voile ou lignes) risque d'apparaître sur les photos prises lorsque **Désactivé** est sélectionné pour le gain automatique (☞ 143).

Les informations répertoriées dans les données de prise de vue de la surimpression (notamment la mesure, l'exposition, le mode de prise de vue, la focale, la date d'enregistrement et l'orientation de l'appareil photo) concernent la première vue de la surimpression.

📝 Photographie en mode intervalloètre

Si la photographie en mode intervalloètre est activée avant la première prise de vue, l'appareil photo enregistre les vues à l'intervalle sélectionné jusqu'à ce que le nombre de vues spécifié dans le menu surimpression soit atteint (le nombre de vues indiqué dans le menu intervalloètre est ignoré). Ces expositions seront ensuite enregistrées en tant que photo unique et la prise de vue en mode intervalloètre cessera (si **Activé (une seule photo)** est sélectionné pour le mode de surimpression, la prise de vue en mode surimpression cessera aussi automatiquement).

📝 Autres réglages

Pendant la réalisation de surimpressions, il est impossible de formater les cartes mémoire et certaines rubriques de menu sont grisées et ne peuvent pas être modifiées.

Photographie en mode intervalloètre

L'appareil photo permet de prendre automatiquement des photos à des intervalles prédéfinis.

☑ Avant la prise de vue

Ne sélectionnez pas le mode retardateur (⊙) ou **MUP** lorsque vous utilisez l'intervalloètre. Avant de commencer à photographier en mode intervalloètre, prenez une photo test avec les réglages actuels et visualisez le résultat sur le moniteur.

Avant de choisir une heure de démarrage, sélectionnez **Fuseau horaire et date** dans le menu Configuration et assurez-vous que la date et l'heure sont bien réglées (☐ 265).

L'utilisation d'un trépied est recommandée. Montez l'appareil photo sur un trépied avant de commencer la prise de vue. Pour ne pas risquer une interruption lors de la prise de vue, vérifiez que l'accumulateur EN-EL15 de l'appareil photo est entièrement chargé. En cas de doute, chargez l'accumulateur ou utilisez un adaptateur secteur EH-5b et un connecteur d'alimentation EP-5B (disponibles séparément).

1 Sélectionner Intervalloètre dans le menu Prise de vue.

Appuyez sur la commande **MENU** pour afficher les menus. Mettez en surbrillance **Intervalloètre** dans le menu Prise de vue et appuyez sur ►.

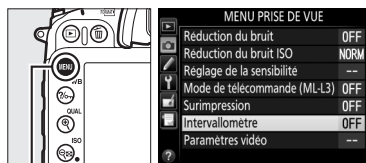

Commande MENU

2 Choisir une heure de démarrage.

Choisissez à quel moment l'intervalloètre démarre parmi les options suivantes.

- **Pour démarrer immédiatement la prise de vue**, mettez en surbrillance **Maintenant** et appuyez sur ►. La prise de vue commence 3 s environ après la fin des réglages ; passez à l'étape 3.

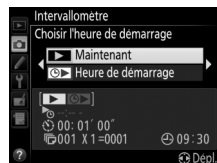

- **Pour choisir une heure de démarrage**, mettez en surbrillance **Heure de démarrage** et appuyez sur ► afin d'afficher les options d'heure de démarrage indiquées à droite. Appuyez sur ◀ ou ► pour mettre en surbrillance les heures ou les minutes, puis appuyez sur ▲ ou ▼ pour les modifier. Appuyez sur ► pour continuer.



3 Choisir l'intervalle.

Appuyez sur ◀ ou ► pour mettre en surbrillance les heures, les minutes ou les secondes ; appuyez sur ▲ ou ▼ pour les modifier. Choisissez un intervalle plus long que le temps nécessaire pour prendre le nombre de prises de vues sélectionné à l'étape 4. Si l'intervalle est trop court, le nombre de photos réellement prises peut être inférieur au nombre total indiqué à l'étape 4 (le nombre d'intervalles multiplié par le nombre de prises de vues par intervalle). Appuyez sur ► pour continuer.



4 Choisir le nombre d'intervalles et le nombre de prises de vues par intervalle.

Appuyez sur ◀ ou ▶ pour mettre en surbrillance le nombre d'intervalles ou le nombre de prises de vues ; appuyez sur ▲ ou ▼ pour les modifier. Appuyez sur ▶ pour continuer.



5 Commencer la prise de vue.

Mettez en surbrillance **Activé** et appuyez sur **OK** (pour revenir au menu Prise de vue sans démarrer l'intervallomètre, mettez en surbrillance **Désactivé** et appuyez sur **OK**). La première prise de vue aura lieu à l'heure de démarrage spécifiée, ou environ 3 s après si l'option **Maintenant** a été sélectionnée pour **Choisir l'heure de démarrage** à l'étape 2. La prise de vue se poursuit en respectant l'intervalle sélectionné jusqu'à ce que toutes les photos soient prises. Notez que la vitesse d'obturation, la cadence de prise de vue et le temps nécessaire pour enregistrer les images peuvent varier d'un intervalle à l'autre. Par conséquent, la durée entre la fin d'un intervalle et le commencement du suivant peut être variable. S'il est impossible de poursuivre la prise de vue avec les réglages actuels (par exemple, si la pose B (b u l b) ou la pose T (- -) est actuellement sélectionnée en mode de prise de vue M ou si l'heure de démarrage est dans moins d'une minute), un avertissement s'affiche sur le moniteur.

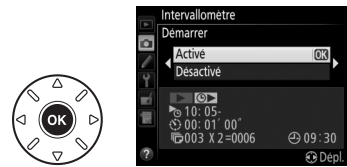

Manque de mémoire

Si la carte mémoire est pleine, l'intervallomètre reste activé mais aucune photo n'est prise. Reprenez la prise de vue (148) après avoir effacé quelques photos ou avoir éteint l'appareil photo et inséré une autre carte mémoire.

Couverture du viseur

Pour empêcher la lumière passant par le viseur d'interférer avec l'exposition, retirez l'ocillon en caoutchouc et couvrez le viseur avec le protecteur d'oculaire DK-5 fourni (60).

Photographie en mode intervalloètre

Le mode intervalloètre ne peut pas être associé au mode de télécommande avec la ML-L3 (en option) (☐ 127), à la visée écran photo (☐ 153) ou à la visée écran vidéo (☐ 161).

Mode de déclenchement

Quel que soit le mode de déclenchement sélectionné, l'appareil photo prend le nombre de vues spécifié à chaque intervalle. En mode continu, les photos sont prises à la cadence spécifiée en page 58. En mode **S** (vue par vue), les photos sont prises à la cadence sélectionnée pour le réglage personnalisé d5 (**Cadence prise de vue en CL**, ☐ 239) ; en mode **Q**, le bruit de l'appareil photo est atténué.

Bracketing

Modifiez les réglages du bracketing avant de démarrer la photographie en mode intervalloètre. Si le bracketing de l'exposition, du flash ou du D-Lighting actif est activé en même temps que le mode intervalloètre, l'appareil photo prendra le nombre de vues spécifié dans le programme de bracketing à chaque intervalle, quel que soit le nombre de vues spécifié dans le menu Intervalloètre. Si le bracketing de la balance des blancs est activé en même temps que le mode intervalloètre, l'appareil photo prend une vue à chaque intervalle et la traite de manière à créer le nombre de copies spécifié dans le programme de bracketing.

Pendant la prise de vue

Pendant la prise de vue en mode intervalloètre, l'icône **INTVL** clignote sur l'écran de contrôle. Juste avant que l'intervalle de prise de vue suivant commence, le nombre d'intervalles restants s'affiche à la place de la vitesse d'obturation, et le nombre de vues restant dans l'intervalle en cours à la place de l'ouverture. Sinon, vous pouvez voir le nombre d'intervalles restants et le nombre de vues par intervalle en appuyant à mi-course sur le déclencheur (une fois le déclencheur relâché, la vitesse d'obturation et l'ouverture restent affichées tant que l'appareil photo n'est pas en mode veille).

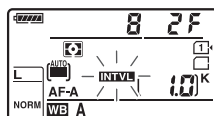

Pour voir les réglages actuels de l'intervalloètre, sélectionnez **Intervalloètre** entre les prises de vues. Pendant que vous photographiez en mode intervalloètre, le menu Intervalloètre indique l'heure de démarrage, l'intervalle de prise de vue et le nombre d'intervalles et de vues restants. Aucun de ces éléments ne peut être modifié lorsque la prise de vue est en cours.



Vous pouvez visualiser les photos et ajuster librement les réglages de prise de vue et de menu lorsque la prise de vue en mode intervalloètre est en cours. Le moniteur s'éteint automatiquement environ quatre secondes avant chaque intervalle.



■ Interruption temporaire de la prise de vue en mode intervallo-mètre

La prise de vue en mode intervallo-mètre peut être temporairement interrompue en :

- appuyant sur la commande **OK** entre les intervalles
- mettant en surbrillance **Démarrer** > **Pause** dans le menu Intervallo-mètre et en appuyant sur **OK**
- mettant l'appareil photo hors tension et à nouveau sous tension (si vous le souhaitez, vous pouvez remplacer la carte mémoire pendant que l'appareil photo est éteint)
- en sélectionnant comme mode de déclenchement le retardateur (⌚) ou la levée du miroir **MUP**

Pour reprendre la prise de vue :

1 Choisir une nouvelle heure de démarrage.

Choisissez une nouvelle heure de démarrage comme décrit à la page 145.

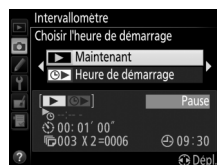

2 Reprendre la prise de vue.

Mettez en surbrillance **Redémarrer** et appuyez sur **OK**. Notez que si la photographie en mode intervallo-mètre est suspendue temporairement au moment de la prise de vue, toutes les vues restant dans l'intervalle en cours sont annulées.



■ Arrêt de la prise de vue en mode intervallo-mètre

L'intervallo-mètre s'arrête automatiquement si l'accumulateur est déchargé. La photographie en mode intervallo-mètre peut aussi être interrompue en :

- sélectionnant **Démarrer** > **Désactivé** dans le menu Intervallo-mètre
- effectuant une réinitialisation par deux commandes (☰ 131)
- sélectionnant **Réinitialiser menu Prise de vue** dans le menu Prise de vue (☰ 224)
- modifiant les paramètres de bracketing (☰ 133)
- mettant fin à la prise de vue en mode HDR (☰ 115) ou en surimpression (☰ 144)

La prise de vue normale reprend lorsque la photographie en mode intervallo-mètre cesse.

■ Pas de photo

L'appareil photo saute l'intervalle en cours si l'une des situations suivantes se prolonge pendant huit secondes ou plus après le démarrage prévu de l'intervalle : la photo ou les photos de l'intervalle précédent ne sont toujours pas prises, la mémoire tampon est pleine, ou l'appareil photo ne peut pas faire la mise au point en mode **AF-S** ou lorsque le mode AF ponctuel est sélectionné en mode **AF-A** (notez que l'appareil photo effectue la mise au point avant chaque vue). La prise de vue reprend avec l'intervalle suivant.

Objectifs sans microprocesseur

En spécifiant les données de l'objectif (focale et ouverture maximale), vous pouvez avoir, avec des objectifs sans microprocesseur, accès à certaines fonctions d'objectif à microprocesseur.

Si la focale de l'objectif est connue :

- Le zoom motorisé peut être utilisé avec les flashes optionnels SB-910, SB-900, SB-800, SB-700 et SB-600.
- La focale de l'objectif apparaît (avec un astérisque) dans les données de prise de vue des photos

Si l'ouverture maximale de l'objectif est connue :

- La valeur d'ouverture s'affiche sur l'écran de contrôle et dans le viseur
- L'intensité du flash est modifiée en fonction de l'ouverture si le flash permet le mode AA (ouverture auto)
- L'ouverture apparaît (avec un astérisque) dans les données de prise de vue des photos

En spécifiant à la fois la focale et l'ouverture maximale de l'objectif :

- Possibilité de mesure matricielle couleur (notez qu'il peut être nécessaire d'utiliser la mesure pondérée centrale ou la mesure spot pour obtenir des résultats précis avec certains objectifs, dont les objectifs Reflex-NIKKOR)
- Amélioration de la précision de la mesure pondérée centrale et de la mesure spot, et dosage flash/ambiance i-TTL pour reflex numérique



L'appareil photo peut enregistrer les données de neuf objectifs sans microprocesseur. Pour saisir ou modifier les données d'un objectif sans microprocesseur :

1 Sélectionner Objectif sans microprocesseur.

Appuyez sur la commande MENU pour afficher les menus. Mettez en surbrillance **Objectif sans microprocesseur** dans le menu Configuration et appuyez sur ►.



Commande MENU

2 Choisir un numéro d'objectif.

Mettez en surbrillance **Numéro d'objectif** et appuyez sur ◀ ou ▶ pour choisir un numéro d'objectif entre 1 et 9.



3 Saisir la focale et l'ouverture.

Mettez en surbrillance **Focale (mm)** ou **Ouverture maximale** et appuyez sur ◀ ou ▶ pour modifier l'élément en surbrillance. Vous pouvez sélectionner une focale comprise entre 6 et 4000 mm et une ouverture maximale comprise entre f/1.2 et f/22.



Focale non répertoriée

Si la focale exacte n'est pas répertoriée, choisissez la valeur supérieure la plus proche de la focale réelle de l'objectif.

Téléconvertisseurs et zooms

L'ouverture maximale pour les téléconvertisseurs est l'ouverture maximale combinée du téléconvertisseur et de l'objectif. Notez que les données de l'objectif ne sont pas modifiées lorsque vous zoomez avec des objectifs sans microprocesseur. Les données pour les différentes focales peuvent être saisies comme des numéros d'objectif différents, ou les données de l'objectif peuvent être modifiées pour refléter les nouvelles valeurs de focale et d'ouverture maximale de l'objectif à chaque réglage du zoom.

4 Enregistrer les réglages et quitter.

Appuyez sur OK. La focale et l'ouverture spécifiées sont enregistrées sous le numéro d'objectif choisi.



Pour réutiliser les données d'objectif lors de l'utilisation d'un objectif sans microprocesseur :

1 Attribuer la sélection du numéro de l'objectif sans microprocesseur à une commande de l'appareil photo.

Sélectionnez **Choisir num. objectif sans CPU** comme option « Sollicitation + molettes cde » pour une commande de l'appareil photo dans le menu Réglages perso. La sélection du numéro d'objectif peut être attribuée à la commande **Fn** (réglage personnalisé f2, **Régler la commande Fn**, ☐ 253), à la commande aperçu de la profondeur de champ (réglage personnalisé f3, **Régler commande d'aperçu**, ☐ 255) ou à la commande **AE-L/AF-L** (réglage personnalisé f4, **Régler commande AE-L/AF-L**, ☐ 256).

2 Utiliser la commande sélectionnée pour choisir le numéro d'objectif.

Appuyez sur la commande sélectionnée et tournez la molette de commande principale jusqu'à l'apparition du numéro d'objectif souhaité sur l'écran de contrôle.

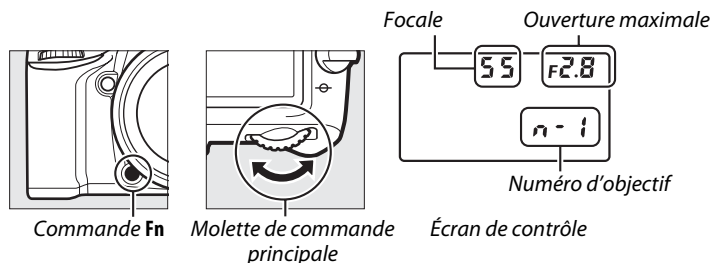

Utilisation d'un module GPS

Un module GPS GP-1 (en option) peut être connecté à la prise pour accessoires de l'appareil (□ 310) à l'aide du câble fourni avec le module GPS, ce qui permet d'enregistrer les données de position lors de la prise de vue. Mettez l'appareil photo hors tension avant de connecter le module GPS ; pour en savoir plus, consultez le manuel fourni avec le module GPS.

Options du menu Configuration

La rubrique **GPS** du menu Configuration contient les options décrites ci-après.

- **Temporisation mode veille** : cette option permet d'activer ou de désactiver le système de mesure automatiquement lorsqu'un module GPS est connecté.

Option	Description
Activer	Le système de mesure de l'exposition est automatiquement désactivé si aucune opération n'est effectuée pendant la durée spécifiée pour le réglage personnalisé c2 (Temporisation mode veille , □ 237. Pour laisser à l'appareil photo le temps d'acquérir les données GPS, le délai est prolongé d'une minute maximum après l'activation du système de mesure de l'exposition ou la mise sous tension de l'appareil photo). Cela permet d'économiser la charge de l'accumulateur.
Désactiver	Le système de mesure de l'exposition ne se désactive pas lorsqu'un module GPS est connecté.

- **Position** : cette option n'est disponible que si un module GPS est raccordé ; elle affiche alors les valeurs actuelles de latitude, longitude, altitude et temps universel coordonné (UTC), telles que communiquées par le GPS.
- **Utiliser GPS pr régler horloge** : sélectionnez **Oui** pour synchroniser l'horloge de l'appareil photo avec l'heure communiquée par le module GPS.



Temps universel coordonné (UTC)

Les données de temps universel coordonné sont fournies par le GPS et sont indépendantes de l'horloge de l'appareil photo.

L'icône GPS

L'état de la connexion est indiqué par l'icône GPS :

- **GPS (fixe)** : l'appareil photo a établi la communication avec le module GPS. Les informations des photos prises alors que cette icône est affichée comportent une page supplémentaire de données GPS (□ 191).
- **GPS (clignotant)** : le GPS recherche un signal. Les données GPS ne sont pas incluses avec les photos si cette icône clignote.
- **Aucune icône** : le module GPS n'a reçu aucune autre donnée GPS pendant au moins deux secondes. Les données GPS ne sont pas incluses avec les photos si l'icône GPS n'est pas affichée.

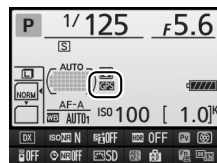

Visée écran photo

Pour prendre des photos en mode de visée écran (Live view), suivez la procédure ci-après.

1 Positionner le sélecteur de visée écran sur (visée écran photo).

Couverture du viseur

Pour éviter que la lumière qui s'infiltré par le viseur n'interfère avec l'exposition, retirez l'ocillon en caoutchouc et couvrez le viseur avec le protecteur d'oculaire DK-5 fourni avant la prise de vue ( 60).

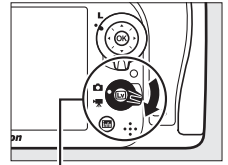

Sélecteur de visée écran

2 Appuyer sur la commande .

Le miroir se lève et la vue passant par l'objectif s'affiche sur le moniteur de l'appareil photo. Le sujet n'est plus visible dans le viseur.

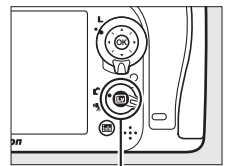



Commande 

3 Positionner le point AF.

Positionnez le point AF sur votre sujet tel que décrit à la page 155.

4 Effectuer la mise au point.

Appuyez sur le déclencheur à mi-course pour effectuer la mise au point.

Le point AF clignote en vert le temps que l'appareil photo effectue la mise au point. Si l'appareil photo parvient à effectuer la mise au point, le point AF s'affiche en vert ; sinon, il clignote en rouge (notez que vous pouvez prendre des photos même si le point AF clignote en rouge ; vérifiez la mise au point sur le moniteur avant de prendre la photo). Il est possible de mémoriser l'exposition en appuyant sur la commande  **AE-L/AF-L** ( 84) ; la mise au point reste mémorisée tant que vous appuyez sur le déclencheur à mi-course. En mode **M**, il est possible d'ajuster l'exposition à l'aide de l'indicateur d'exposition ( 51).



Commande  **AE-L/AF-L**

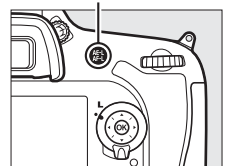

5 Prendre la photo.

Appuyez sur le déclencheur jusqu'en fin de course pour prendre la photo. Le moniteur s'éteint.



6 Quitter le mode de visée écran.

Appuyez sur la commande  pour quitter le mode de visée écran.

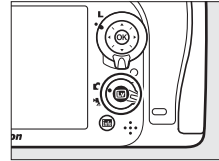

Fin de la visée écran

La visée écran s'arrête automatiquement si vous retirez l'objectif. Il est possible que le mode de visée écran se désactive automatiquement afin d'éviter d'endommager les circuits internes de l'appareil photo ; quittez le mode de visée écran lorsque vous n'utilisez pas l'appareil photo. Notez que la température des circuits internes de l'appareil photo peut augmenter et qu'un effet de « bruit » (points lumineux, pixels lumineux répartis de manière aléatoire ou voile) peut apparaître dans les situations suivantes (l'appareil photo peut également paraître chaud, mais cela n'est pas le signe d'un dysfonctionnement) :

- Température ambiante élevée
- Utilisation prolongée de l'appareil photo en mode de visée écran ou d'enregistrement vidéo
- Utilisation prolongée de l'appareil photo en mode de déclenchement continu

Si le mode de visée écran ne démarre pas lorsque vous l'activez, attendez que les circuits internes refroidissent puis réessayez.

Vidéos

L'enregistrement vidéo n'est pas disponible en mode de visée écran photo et la commande d'enregistrement vidéo est désactivée. Sélectionnez le mode de visée écran vidéo ( 161) pour réaliser des vidéos.



Mise au point en mode de visée écran

Pour mettre au point avec l'autofocus, positionnez le sélecteur du mode de mise au point sur **AF** et suivez les étapes décrites ci-dessous pour choisir le mode autofocus et le mode de zone AF. Pour en savoir plus sur la mise au point manuelle, reportez-vous à la page 159.

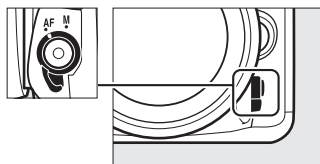
Sélecteur du mode de mise au point



■ Choix d'un mode de mise au point

Les modes de mise au point suivants sont disponibles en visée écran (notez que le mode AF permanent n'est pas disponible en modes  et ):

Mode	Description
AF-S	AF ponctuel : pour les sujets immobiles. Appuyez sur le déclencheur à mi-course pour mémoriser la mise au point.
AF-F	AF permanent : pour les sujets mobiles. L'appareil photo effectue la mise au point en continu jusqu'à ce que vous appuyiez sur le déclencheur. Appuyez sur le déclencheur à mi-course pour mémoriser la mise au point.

Pour choisir un mode autofocus, appuyez sur la commande de mode AF et tournez la molette de commande principale jusqu'à ce que le mode souhaité apparaisse sur le moniteur.

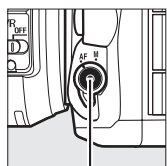

Commande de mode AF



Molette de commande principale

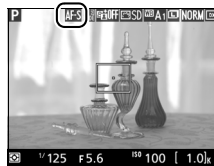





Moniteur









✓ Utilisation de l'autofocus en mode de visée écran

Utilisez un objectif AF-S. Il n'est pas forcément possible d'obtenir les résultats souhaités avec d'autres objectifs ou téléconvertisseurs. Notez qu'en mode de visée écran, l'autofocus est plus lent et le moniteur peut s'éclaircir ou s'assombrir lorsque l'appareil photo effectue la mise au point. Le point AF peut parfois s'afficher en vert même si l'appareil photo ne parvient pas à effectuer la mise au point. Dans les situations suivantes, il se peut que l'appareil photo ne parvienne pas à effectuer la mise au point :

- Le sujet contient des lignes parallèles au bord horizontal du cadre
- Le sujet manque de contraste
- Le sujet cadré dans le point AF comporte des zones de luminosité très contrastée, ou comprend une lumière ponctuelle, une enseigne lumineuse ou toute autre source à luminosité variable
- Un phénomène de scintillement ou un effet de bande apparaît sous les lampes fluorescentes, à vapeur de mercure ou de sodium ou tout autre éclairage similaire
- Un filtre en croix (étoile) ou tout autre filtre spécial est utilisé
- Le sujet est plus petit que le point AF
- Le sujet est principalement composé de formes géométriques régulières (des volets ou une rangée de fenêtres sur un gratte-ciel, par exemple)
- Le sujet se déplace

■ Choix d'un mode de zone AF

Dans tous les modes à l'exception de , il est possible de sélectionner les modes de zone AF suivants en visée écran (notez que le mode AF suivi du sujet n'est pas disponible en modes ,  et ):

Mode	Description
	AF priorité visage : utilisez ce mode pour réaliser des portraits. L'appareil photo détecte les sujets de portrait et effectue automatiquement la mise au point sur ceux-ci ; le sujet sélectionné est indiqué par un double cadre jaune (si plusieurs visages sont détectés, jusqu'à 35 au maximum, l'appareil photo fait la mise au point sur le sujet le plus proche ; pour choisir un autre sujet, utilisez le sélecteur multidirectionnel). Si l'appareil photo n'arrive plus à détecter le sujet (par exemple, si le sujet a détourné son regard), le cadre disparaît.
	AF zone large : ce mode permet d'effectuer des prises de vues à main levée de paysages et de sujets autres que des portraits. Utilisez le sélecteur multidirectionnel pour déplacer le point AF à n'importe quel emplacement de la vue ou appuyez sur  pour positionner le point AF au centre de la vue.
	AF zone normale : ce mode permet de mettre au point un emplacement particulier de la vue. Utilisez le sélecteur multidirectionnel pour déplacer le point AF à n'importe quel emplacement de la vue ou appuyez sur  pour positionner le point AF au centre de la vue. L'utilisation d'un trépied est recommandée.
	AF suivi du sujet : positionnez le point AF sur votre sujet et appuyez sur  . Le point AF suit le sujet sélectionné au fur et à mesure de ses déplacements dans la vue. Pour arrêter le suivi, appuyez de nouveau sur  . Il est possible que l'appareil photo ne puisse pas faire le suivi dans les situations suivantes : si le sujet se déplace rapidement, sort de la vue ou est obscurci par d'autres objets, si sa taille, sa couleur ou sa luminosité changent manifestement, s'il est trop petit, trop grand, trop lumineux, trop sombre ou de couleur ou de luminosité similaires à celles de l'arrière-plan.

Pour choisir un mode de zone AF, appuyez sur la commande de mode AF et tournez la molette de commande secondaire jusqu'à ce que le mode souhaité s'affiche sur le moniteur.

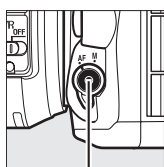

Commande de mode AF

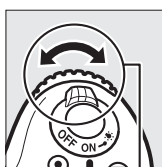

Molette de commande secondaire



Moniteur



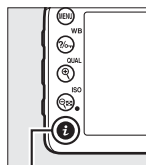

Utilisation de la commande **i**

Vous pouvez accéder aux options indiquées ci-dessous en appuyant sur la commande **i** en mode de visée écran photo. Mettez les rubriques en surbrillance à l'aide du sélecteur multidirectionnel et appuyez sur **▶** pour afficher les options de la rubrique en surbrillance. Après avoir effectué les réglages, appuyez sur **OK** pour quitter.

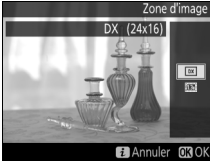

Commande **i**



Option	Description
Zone d'image	Vous avez le choix entre les zones d'image DX (24×16) et 1,3× (18×12) (☐ 63). 
Qualité d'image	Choisissez la qualité d'image (☐ 66).
Taille d'image	Choisissez la taille d'image (☐ 68).
Régler le Picture Control	Choisissez un Picture Control (☐ 105). 
D-Lighting actif	Réglez le D-Lighting actif pour conserver les détails dans les hautes lumières et les ombres (☐ 113).
Mode de télécommande (ML-L3)	Vous avez le choix entre Télécommande temporisée , Télécommande instantanée et Levée du miroir pour le mode de télécommande avec la ML-L3 (en option) (☐ 127). 
Luminosité du moniteur	Appuyez sur ▲ ou ▼ pour régler la luminosité du moniteur en mode de visée écran. Les modifications apportées à la luminosité du moniteur n'ont pas de répercussion sur les photos enregistrées avec l'appareil photo. 

Affichage en mode de visée écran : Visée écran photo

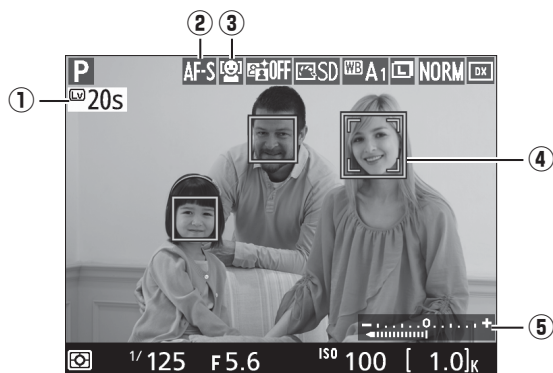

Élément	Description	
① Durée restante	C'est le temps qu'il reste avant que la visée écran ne s'arrête automatiquement. S'affiche lorsque la prise de vue va se terminer dans moins de 30 s.	160
② Mode autofocus	Le mode autofocus actuellement sélectionné.	155
③ Mode de zone AF	Le mode de zone AF actuellement sélectionné.	156
④ Point AF	Le point AF actuellement sélectionné. L'affichage varie selon l'option sélectionnée pour le mode de zone AF.	153
⑤ Indicateur d'exposition	Indique si la photo sera sous-exposée ou surexposée avec les réglages actuellement sélectionnés (mode M uniquement).	51

Remarque : tous les indicateurs sont représentés à titre illustratif.

Exposition

En fonction de la scène, l'exposition peut différer de celle obtenue lorsque le mode de visée écran n'est pas utilisé. La mesure en mode de visée écran s'adapte à l'affichage de la visée écran ; ainsi, l'exposition des photos obtenues est proche du rendu sur le moniteur. En modes **P**, **S**, **A**, **M** et **□**, vous pouvez modifier l'exposition de ± 5 IL (□ 86). Notez que les effets des valeurs supérieures à +3 IL ou inférieures à -3 IL ne peuvent pas être prévisualisés sur le moniteur.

Informations complémentaires

Reportez-vous à la page 98 pour en savoir plus sur la mesure de la balance des blancs en mode de visée écran.

Affichage des informations : Visée écran photo

Pour masquer ou afficher les indicateurs sur le moniteur en mode de visée écran, appuyez sur la commande **Info**.

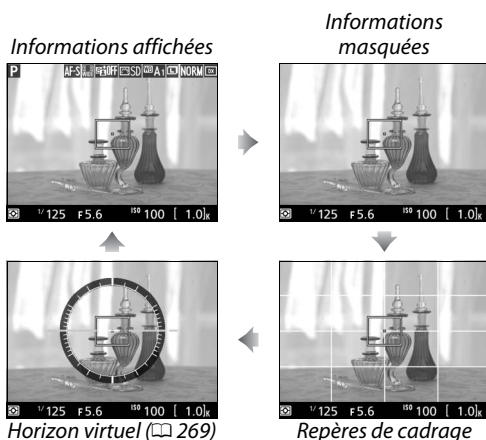

Mise au point manuelle

Pour effectuer la mise au point manuellement (Info 78), tournez la bague de mise au point de l'objectif jusqu'à ce que le sujet soit net.

Pour agrandir la vue sur le moniteur jusqu'à environ 19x et permettre une mise au point précise, appuyez sur la commande **Q (QUAL)**. Lorsque vous effectuez un zoom avant sur la vue passant par l'objectif, une fenêtre de navigation s'affiche dans un cadre gris en bas à droite de l'affichage. Servez-vous du sélecteur multidirectionnel pour faire défiler les zones de la vue qui n'apparaissent pas sur le moniteur (disponible uniquement si AF zone large ou AF zone normale est sélectionné comme mode de zone AF), ou appuyez sur **ISO** pour effectuer un zoom arrière.

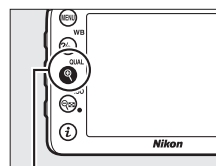
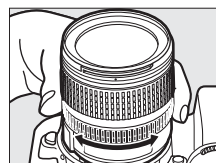

Commande **Q (QUAL)**



Fenêtre de navigation

Objectifs sans microprocesseur

Lorsque vous utilisez un objectif sans microprocesseur, n'oubliez pas d'indiquer la focale et l'ouverture maximale à l'aide de l'option **Objectif sans microprocesseur** du menu Configuration (☐ 149). Les objectifs sans microprocesseur ne peuvent être utilisés qu'en modes **A** et **M** (☐ 47). Sélectionnez l'ouverture à l'aide de la bague des ouvertures de l'objectif.

Affichage en mode de visée écran

Bien qu'ils ne soient pas visibles sur la photo finale, des brèches, des franges de couleur, des effets de moiré et des points lumineux peuvent apparaître sur le moniteur, ainsi que des bandes lumineuses dans certaines zones, en présence d'enseignes clignotantes et autres éclairages intermittents ou si le sujet est brièvement éclairé par un flash ou une autre source lumineuse puissante et temporaire. En outre, on peut constater un phénomène de distorsion si on effectue un filé panoramique à l'horizontale ou si un objet traverse le cadre très rapidement. Il est possible d'atténuer le scintillement et les effets de bande qui apparaissent sur le moniteur sous un éclairage fluorescent, à vapeur de mercure ou au sodium, à l'aide de l'option **Réduction du scintillement** (☐ 264). Ces effets peuvent néanmoins être toujours perceptibles sur la photo finale, avec certaines vitesses d'obturation. Lors de prises de vues en mode de visée écran, évitez de diriger l'appareil photo vers le soleil ou toute autre source de lumière puissante. Le non-respect de cette mise en garde risque d'endommager les circuits internes de l'appareil photo.

Compte à rebours

Un compte à rebours s'affiche 30 s avant l'extinction automatique de la visée écran (☐ 158 ; le délai d'extinction s'affiche en rouge lorsque la visée écran est sur le point de s'arrêter pour protéger les circuits internes ou, si une option autre que **Pas de limite** est sélectionnée pour le réglage personnalisé c4 — **Extinction du moniteur > Visée écran** ; ☐ 238—5 s avant l'extinction automatique prévue du moniteur). Selon les conditions de prise de vue, le compteur peut apparaître immédiatement lorsque la visée écran est sélectionnée. Bien que le compteur n'apparaisse pas pendant la visualisation, la visée écran cesse automatiquement à l'expiration du délai.

HDMI

Si l'appareil photo est relié à un périphérique vidéo HDMI en mode de visée écran photo, le moniteur de l'appareil photo reste allumé et le périphérique vidéo affiche la vue passant par l'objectif. Si le périphérique prend en charge la norme HDMI-CEC, sélectionnez **Désactivé** pour l'option **HDMI > Contrôle du périphérique** du menu Configuration (☐ 216) avant de photographier en mode de visée écran.



Visée écran vidéo

Il est possible d'enregistrer des vidéos en mode de visée écran.

- 1 Positionner le sélecteur de visée écran sur  (visée écran vidéo).**

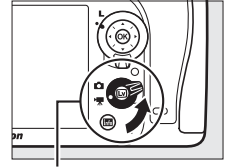

Sélecteur de visée écran

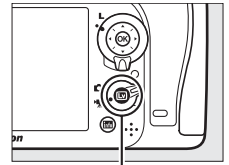

- 2 Appuyer sur la commande .**

Le miroir se lève et la vue passant par l'objectif s'affiche sur le moniteur de l'appareil photo telle qu'elle apparaîtra dans la vidéo, en montrant les effets de l'exposition. Le sujet n'est plus visible dans le viseur.





Commande 

L'icône

L'icône  ( 165) indique qu'il est impossible d'enregistrer des vidéos.

Avant l'enregistrement

Avant l'enregistrement, choisissez une ouverture (modes **A** et **M** uniquement,  50, 51) et, si vous le souhaitez, un espace colorimétrique ( 227).

- 3 Choisir un mode de mise au point ( 155).**



- 4 Choisir un mode de zone AF ( 156).**



5 Effectuer la mise au point.

Cadrez la première vue et effectuez la mise au point comme décrit aux étapes 3 et 4 des pages 153 (pour en savoir plus sur la mise au point de vidéos en visée écran, reportez-vous à la page 155). Notez que l'appareil photo peut détecter moins de sujets en mode AF priorité visage lors de l'utilisation de la visée écran vidéo.



Exposition

Il est possible de modifier les paramètres suivants lors de l'enregistrement de vidéos :

	Ouverture	Vitesse d'obturation	Sensibilité (ISO)	Correction d'exposition
P, S, A,	—	—	—	✓
M	—	✓	✓	—
Autres modes de prise de vue	—	—	—	—

En mode **M**, vous pouvez définir la sensibilité sur une valeur comprise entre 100 ISO et Hi 2 et la vitesse d'obturation sur une valeur comprise entre $1/25$ s et $1/8000$ s (la vitesse d'obturation la plus lente possible dépend de la cadence de prise de vue ; 169). Avec les autres modes, la vitesse d'obturation et la sensibilité sont réglées automatiquement. Si l'image est surexposée ou sous-exposée, quittez le mode de visée écran vidéo, puis sélectionnez-le à nouveau.

6 Lancer l'enregistrement.

Appuyez sur la commande d'enregistrement vidéo pour lancer l'enregistrement. Un indicateur d'enregistrement et la durée disponible s'affichent sur le moniteur. L'exposition est déterminée à l'aide de la mesure matricielle et peut être mémorisée à l'aide de la commande **AE-L/AF-L** (84) ou (en modes **P, S, A** et) modifiée de ± 3 IL par incréments de $1/3$ IL en appuyant sur la commande et en tournant la molette de commande principale (86). En mode autofocus, vous pouvez mémoriser la mise au point en appuyant à mi-course sur le déclencheur.

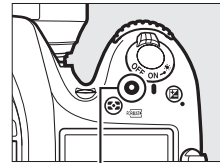

Commande d'enregistrement vidéo
Indicateur d'enregistrement



Durée restante

7 Arrêter l'enregistrement.

Appuyez de nouveau sur la commande d'enregistrement vidéo pour arrêter l'enregistrement. L'enregistrement s'arrête automatiquement une fois la durée maximale atteinte ou la carte mémoire pleine.

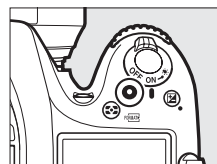

Durée maximale

La taille maximale d'un fichier vidéo est de 4 Go (pour connaître les durées d'enregistrement maximales, reportez-vous à la page 169) ; notez que selon la vitesse d'écriture de la carte mémoire, l'enregistrement peut s'arrêter avant que cette taille ne soit atteinte (☐ 347).

Prise de vue

Pour prendre une photo pendant l'enregistrement vidéo, appuyez sur le déclencheur jusqu'en fin de course (si vous le souhaitez, l'affichage des informations de prise de vue peut être attribué à la commande **Fn**, aperçu de la profondeur de champ ou **AE-L/AF-L** ; la commande sélectionnée permet alors d'afficher les réglages photo avant la prise de vue ; ☐ 259, 260). L'enregistrement vidéo s'arrête (la séquence enregistrée jusque-là est sauvegardée) et l'appareil photo revient en visée écran. La photo est enregistrée avec la zone d'image actuellement sélectionnée mais recadrée au format 16 : 9. Les photos sont prises sans le flash. Notez que l'exposition des photos ne peut pas être prévisualisée en mode de visée écran vidéo ; il est recommandé d'utiliser le mode **P**, **S** ou **A**, bien qu'il soit possible d'obtenir des résultats précis en mode **M** en faisant appel à la commande **Fn**, aperçu de la profondeur de champ ou **AE-L/AF-L** (☐ 259, 260) pour afficher les informations de prise de vue et en vérifiant l'indicateur d'exposition. Vous pouvez corriger l'exposition de -5 à +5 IL, mais seul l'effet des valeurs comprises entre -3 et +3 est visible sur le moniteur (modes **P**, **S**, **A** et  ; ☐ 86).

Compte à rebours

Un compte à rebours s'affiche automatiquement 30 s avant la désactivation automatique de la visée écran (☐ 158). Selon les conditions de prise de vue, il peut apparaître immédiatement après le début de l'enregistrement vidéo. À noter qu'indépendamment du temps d'enregistrement disponible, la visée écran cesse automatiquement à la fin du compte à rebours. Attendez que les circuits internes refroidissent avant de reprendre l'enregistrement de la vidéo.

8 Quitter le mode de visée écran.

Appuyez sur la commande  pour quitter le mode de visée écran.

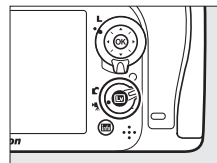

Utilisation de la commande **i**

Vous pouvez accéder aux options indiquées ci-dessous en appuyant sur la commande **i** avant le début de l'enregistrement vidéo (rien ne se passe si vous appuyez sur la commande **i** pendant l'enregistrement vidéo). Mettez les rubriques en surbrillance à l'aide du sélecteur multidirectionnel et appuyez sur ► pour afficher les options de la rubrique en surbrillance. Après avoir effectué les réglages, appuyez sur OK pour quitter.

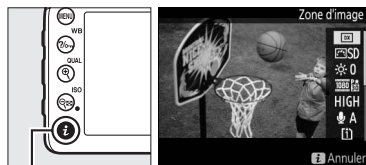

Commande **i**

Option	Description
Zone d'image	Vous avez le choix entre les zones d'image DX (24x16) et 1,3x (18x12) (☞ 63).
Régler le Picture Control	Choisissez un Picture Control (☞ 105).
Luminosité du moniteur	Appuyez sur ▲ ou ▼ pour régler la luminosité du moniteur en mode de visée écran vidéo. Les modifications apportées à la luminosité du moniteur n'ont pas de répercussion sur les vidéos enregistrées avec l'appareil photo.
Taille d'image/cadence	Sélectionnez une taille d'image et une cadence (☞ 169).
Qualité des vidéos	Choisissez la qualité de la vidéo (☞ 169).
Microphone	Appuyez sur ▲ ou ▼ pour régler la sensibilité du microphone (☞ 169). Ce réglage affecte à la fois le microphone intégré et le microphone stéréo ME-1 (disponible en option).
Destination	Si deux cartes mémoire sont insérées, vous pouvez choisir celle sur laquelle les vidéos seront enregistrées (☞ 169).
Volume du casque	S'affiche uniquement lorsqu'un casque disponible auprès d'autres fabricants est branché dans la prise casque. Appuyez sur ▲ ou ▼ pour régler le volume du casque (☞ 165).



Affichage en mode de visée écran : Visée écran vidéo

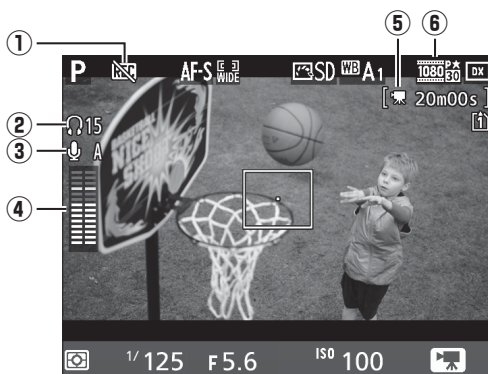

Élément	Description	
① Icône « Pas de vidéo »	Indique qu'il est impossible d'enregistrer des vidéos.	—
② Volume du casque	Volume de la sortie audio pour le casque.	164
③ Sensibilité du microphone	Sensibilité du microphone pour l'enregistrement vidéo.	164
④ Niveau sonore	Niveau sonore pour l'enregistrement audio. S'affiche en rouge si le niveau est trop élevé ; réglez la sensibilité du microphone en fonction.	164, 169
⑤ Durée restante (en visée écran vidéo)	Temps d'enregistrement disponible pour les vidéos.	162
⑥ Taille des vidéos	Taille d'image pour l'enregistrement vidéo.	169

✎ Utilisation d'un microphone externe

Le microphone stéréo ME-1 (en option) permet d'atténuer le bruit provoqué par les vibrations de l'objectif pendant l'opération d'autofocus.

✎ Casque

Vous pouvez utiliser des casques ou des écouteurs vendus par d'autres fabricants. Notez que les niveaux sonores élevés peuvent générer un volume élevé ; faites particulièrement attention lorsque vous utilisez un casque ou des écouteurs.



Affichage des informations : Visée écran vidéo

Pour masquer ou afficher les indicateurs sur le moniteur en mode de visée écran vidéo, appuyez sur la commande **Info**.

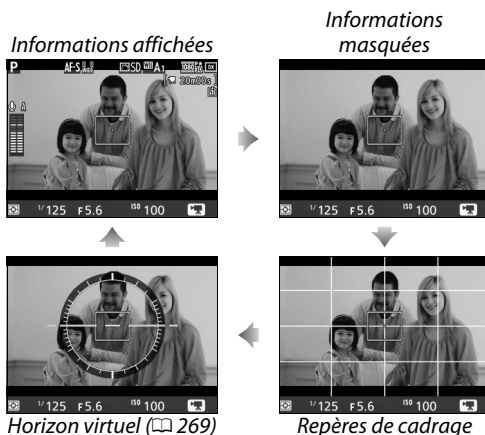

Informations complémentaires

Les options de taille d'image, de sensibilité du microphone et de logement pour carte sont également disponibles dans le menu **Paramètres vidéo** (269). Il est possible de régler la mise au point manuellement comme décrit à la page 159. Les rôles joués par les commandes **Fn**, aperçu de la profondeur de champ et **AE-L/AF-L** peuvent être définis à l'aide des réglages personnalisés f1 (**Bouton OK** ; 252), g1 (**Régler la commande Fn** ; 259), g2 (**Régler commande d'aperçu** ; 260) et g3 (**Régler commande AE-L/AF-L**, 260), respectivement (les trois dernières options vous permettent également de mémoriser l'exposition sans devoir maintenir une commande enfoncée). Le réglage personnalisé g4 (**Régler le déclencheur** ; 260) permet de définir si le déclencheur est utilisé pour démarrer la visée écran vidéo ou pour lancer et arrêter l'enregistrement vidéo.

Zone d'image

Quelle que soit l'option sélectionnée pour **Zone d'image** dans le menu Prise de vue (☐ 63), toutes les vidéos et les photos enregistrées en mode de visée écran vidéo (☐ 161) sont au format 16 : 9. Si vous sélectionnez **1,3x (18x12)**, cependant, vous réduisez l'angle de champ et augmentez la focale apparente de l'objectif. L'icône  s'affiche lorsque **1,3x (18x12)** est sélectionné.

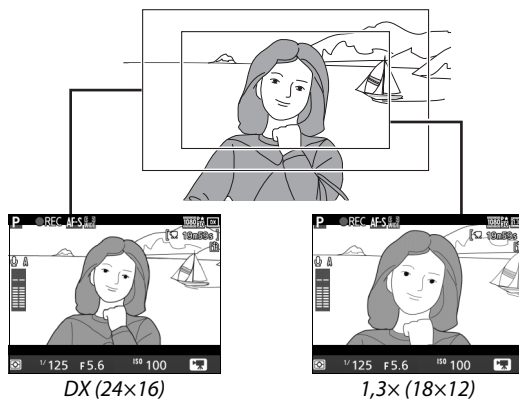

Photos prises en mode de visée écran vidéo

Le tableau suivant donne les dimensions des photos prises en visée écran vidéo :

Zone d'image	Option de taille/qualité d'image	Taille (pixels)	Taille d'impression (cm)*
DX (24x16)	Large	6000 × 3368	50,8 × 28,5
	Moyenne	4496 × 2528	38,1 × 21,4
	Petite	2992 × 1680	25,3 × 14,2
1,3x (18x12)	Large	4800 × 2696	40,6 × 22,8
	Moyenne	3600 × 2024	30,5 × 17,1
	Petite	2400 × 1344	20,3 × 11,4

* Taille approximative pour une impression à 300 ppp. La taille d'impression en pouces est égale à la taille d'image en pixels divisée par la résolution d'imprimante en **points par pouce (ppp)** ; 1 pouce = environ 2,54 cm).

La qualité d'image dépend de l'option sélectionnée pour **Qualité d'image** dans le menu Prise de vue (☐ 66).

HDMI

Si l'appareil photo est raccordé à un périphérique HDMI (☐ 215), la vue passant par l'objectif s'affiche à la fois sur le moniteur de l'appareil photo et sur le périphérique HDMI. Il est possible de masquer ou d'afficher les indicateurs du moniteur et du périphérique HDMI à l'aide de la commande . Pour utiliser la visée écran lorsque l'appareil photo est raccordé à un périphérique HDMI-CEC, sélectionnez **Désactivé** pour l'option **HDMI > Contrôle du périphérique** du menu Configuration (☐ 216). Si vous avez sélectionné **1920x1080 ; 60i**, **1920x1080 ; 50i**, **1280x720 ; 60p** ou **1280x720 ; 50p** comme **Taille d'image/cadence**, le moniteur s'éteint lorsque l'appareil photo est raccordé à un périphérique vidéo HDMI.

Enregistrement vidéo à distance

Si vous avez sélectionné **Enregistrement de vidéos** pour le réglage personnalisé g4 (**Régler le déclencheur**, ☐ 260), vous pouvez utiliser les déclencheurs des télécommandes filaires ou des télécommandes radio sans fil (disponibles en option) (☐ 309, 310) pour démarrer la visée écran vidéo et pour lancer et arrêter l'enregistrement.

Enregistrement de vidéos

Un phénomène de scintillement, un effet de bande ou des signes de distorsion peuvent apparaître sur le moniteur et dans la vidéo finale lorsqu'un éclairage fluorescent, à vapeur de mercure ou de sodium est utilisé, lorsque vous effectuez un filé panoramique ou qu'un objet passe à grande vitesse dans le cadre (pour en savoir plus sur l'atténuation du scintillement et de l'effet de bande, reportez-vous à l'option **Réduction du scintillement**, ☐ 264). Des brèches, des franges de couleur, des effets de moiré et des points lumineux peuvent également être visibles. Des bandes lumineuses peuvent apparaître dans certaines zones du cadre, en présence d'enseignes clignotantes et autres éclairages intermittents, ou si le sujet est brièvement éclairé par un flash ou une autre source lumineuse puissante et temporaire. Lors de l'enregistrement de vidéos, évitez de diriger l'appareil photo vers le soleil ou d'autres sources lumineuses puissantes. Le non-respect de cette mise en garde risque d'endommager les circuits internes de l'appareil photo. Notez que du bruit (pixels lumineux répartis de manière aléatoire, voile ou lignes) et des couleurs inattendues risquent d'apparaître lorsque vous zoomez sur la vue passant par l'objectif (☐ 159) en mode de visée écran vidéo.

L'appareil photo enregistre à la fois l'image vidéo et le son. Ne couvrez pas le microphone pendant l'enregistrement. Notez que le microphone intégré peut enregistrer le bruit de l'objectif pendant les opérations d'autofocus et de réduction de vibration.

Il est impossible d'éclairer au flash en mode de visée écran vidéo.

L'enregistrement s'arrête automatiquement si vous retirez l'objectif ou faites pivoter le sélecteur de mode.

Il est possible que le mode de visée écran se désactive automatiquement afin d'éviter d'endommager les circuits internes de l'appareil photo ; quittez le mode de visée écran lorsque vous n'utilisez pas l'appareil photo. Notez que la température des circuits internes de l'appareil photo peut augmenter et qu'un effet de « bruit » (points lumineux, pixels lumineux répartis de manière aléatoire ou voile) peut apparaître dans les situations suivantes (l'appareil photo peut également paraître chaud, mais cela n'est pas le signe d'un dysfonctionnement) :

- Température ambiante élevée
- Utilisation prolongée de l'appareil photo en mode de visée écran ou d'enregistrement vidéo
- Utilisation prolongée de l'appareil photo en mode de déclenchement continu

Si le mode de visée écran ne démarre pas lorsque vous l'activez ou que vous essayez de lancer l'enregistrement vidéo, attendez que les circuits internes refroidissent puis réessayez.

Paramètres vidéo

Utilisez l'option **Paramètres vidéo** du menu Prise de vue pour modifier les paramètres suivants.

- **Taille d'image/cadence, Qualité des vidéos** : vous avez le choix entre les options suivantes :

	Taille d'image/cadence		Qualité des vidéos	Durée maximale (★ qualité élevée/ normale)
	Taille du cadre (pixels)	Cadence de prise de vue *	Débit binaire maximal (Mbit/s) (★ qualité élevée/normale)	
	1920 × 1080	60i	24/12	20 min./ 29 min. 59 s
	1920 × 1080	50i		
	1920 × 1080	30p		
	1920 × 1080	25p		
	1920 × 1080	24p		
	1280 × 720	60p		
	1280 × 720	50p		

* Valeur listée. Les cadences de prise de vue réelles pour 60p, 50p, 30p, 25p et 24p sont respectivement de 59,94, 50, 29,97, 25 et 23,976 vps.

- **Microphone** : permet d'activer ou de désactiver le microphone intégré ou un microphone stéréo ME-1 (en option), ou de modifier la sensibilité du microphone. Choisissez **Sensibilité automatique** pour que la sensibilité s'ajuste automatiquement, **Microphone désactivé** pour couper l'enregistrement du son. Pour sélectionner manuellement la sensibilité du microphone, sélectionnez **Sensibilité manuelle** et choisissez une sensibilité.
- **Destination** : choisissez la carte sur laquelle les vidéos seront enregistrées. Le menu indique la durée disponible pour chaque carte. L'enregistrement s'arrête automatiquement lorsque la durée disponible s'est écoulée.

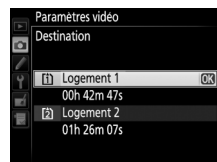

Taille d'image/cadence

Les réglages **1920×1080 ; 60i** et **1920×1080 ; 50i** ne sont pas disponibles dans **Paramètres vidéo > Taille d'image/cadence** si **DX (24×16)** est sélectionné comme **Zone d'image** dans le menu Prise de vue (☐ 63). Pour accéder à ces réglages, définissez la **Zone d'image** sur **1,3× (18×12)**. Si vous choisissez **DX (24×16)** comme **Zone d'image** alors que l'une de ces options est activée, vous réinitialisez **Taille d'image/cadence** sur **1920×1080 ; 30p** (si **1920×1080 ; 60i** est sélectionné) ou sur **1920×1080 ; 25p** (si **1920×1080 ; 50i** est sélectionné).



1 Sélectionner Paramètres vidéo.

Appuyez sur la commande **MENU** pour afficher les menus. Mettez en surbrillance **Paramètres vidéo** dans le menu Prise de vue et appuyez sur ►.



Commande MENU

2 Choisir les options pour la vidéo.



Mettez en surbrillance la rubrique souhaitée et appuyez sur ►, puis mettez en surbrillance une option et appuyez sur OK.



☑ Taille d'image et cadence







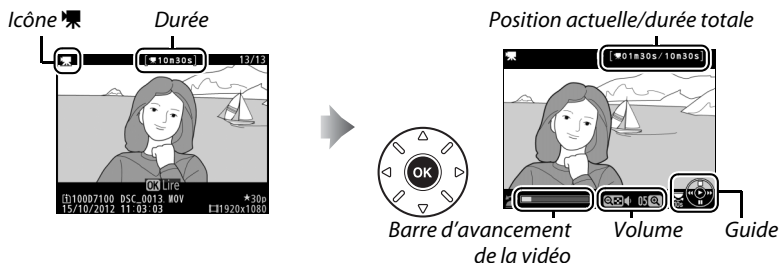





La taille d'image et la cadence ont des répercussions sur la répartition et la quantité de bruit (pixels lumineux répartis de manière aléatoire, voile ou points lumineux).

Lecture des vidéos

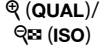

Les vidéos sont signalées par l'icône  en visualisation plein écran ( 185). Appuyez sur  pour démarrer la lecture.



Vous pouvez effectuer les opérations suivantes :

Pour	Utiliser	Description
Faire une pause		Permet d'interrompre momentanément la lecture.
Lire		Permet de reprendre la lecture lorsque celle-ci est sur pause ou lorsque vous reculez/avancez dans la vidéo.
Revenir en arrière/avancer rapidement		La vitesse augmente à chaque pression, passant de 2x à 4x à 8x et enfin à 16x ; maintenez la touche enfoncée pour passer directement au début ou à la fin de la vidéo (la première vue est signalée par  en haut à droite du moniteur, la dernière par ). Si la lecture est sur pause, la vidéo revient en arrière ou avance d'une image à la fois ; maintenez la touche enfoncée pour revenir en arrière ou avancer en continu.
Avancer ou reculer de 10 s		Tournez la molette de commande principale pour avancer ou reculer de 10 s dans la vidéo.
Passer au suivant/revenir au précédent		Tournez la molette de commande secondaire pour passer directement à la première ou à la dernière vue.
Régler le volume		Appuyez sur  (QUAL) pour augmenter le volume, sur  (ISO) pour le baisser.
Rogner des vidéos		Pour en savoir plus, reportez-vous à la page 173.
Quitter		Pour quitter et revenir en visualisation plein écran.
Revenir en mode de prise de vue		Appuyez à mi-course sur le déclencheur pour quitter et passer en mode de prise de vue.





 **L'icône** 

 s'affiche en visualisation plein écran et en lecture vidéo si la vidéo a été enregistrée sans le son.



Édition des vidéos



Raccourcissez les séquences pour créer des copies éditées des vidéos ou enregistrez les vues de votre choix en tant que photos JPEG.

Option	Description
 Choisir le début/la fin	Pour créer une copie dans laquelle le début ou la fin de la séquence est supprimé.
 Enregistrer la vue	Pour enregistrer une vue sélectionnée en tant que photo JPEG.

Rognage des vidéos

Pour créer des copies rognées des vidéos :





1 Afficher une vidéo en plein écran.

Appuyez sur la commande  pour afficher les photos en plein écran sur le moniteur, puis appuyez sur  et  pour faire défiler les images jusqu'à l'apparition de la vidéo que vous souhaitez modifier.



Commande 

2 Choisir le point de départ ou la fin.

Visionnez la vidéo comme décrit à la page 171, en appuyant sur  pour démarrer et reprendre la lecture, sur  pour l'interrompre, en appuyant sur  ou  ou en tournant la molette de commande principale ou secondaire pour trouver la vue souhaitée ( 171). Vous pouvez vérifier votre position approximative dans la vidéo à l'aide de la barre d'avancement.



Barre d'avancement de la vidéo

3 Afficher les options d'édition vidéo.

Appuyez sur la commande  pour afficher les options d'édition vidéo.



Commande 

4 Sélectionner Choisir le début/la fin.

Mettez en surbrillance **Choisir le début/la fin** et appuyez sur **OK**.



La boîte de dialogue ci-contre apparaît ; choisissez si la vue actuellement sélectionnée sera la première ou la dernière vue de la copie, puis appuyez sur **OK**.

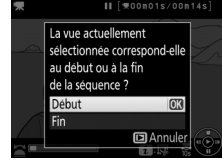

5 Supprimer des vues.

Si la vue souhaitée n'est pas actuellement affichée, appuyez sur **◀** ou **▶** pour avancer ou revenir en arrière (pour avancer ou reculer de 10 s, tournez la molette de commande principale ; pour passer directement à la première ou à la dernière vue, tournez la molette de commande secondaire). Pour changer la sélection actuelle et passer du début (**↶**) à la fin (**↷**) ou vice versa, appuyez sur **↶↷** (**WB**).

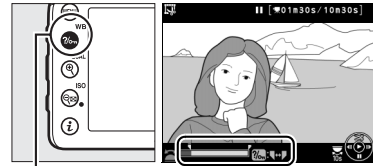

Commande **↶↷** (**WB**)

Une fois que vous avez sélectionné le début et/ou la fin, appuyez sur **▲**. Toutes les vues avant le début et après la fin seront supprimées de la copie.



6 Enregistrer la copie.

Mettez en surbrillance l'une des options suivantes et appuyez sur **OK** :

- **Enreg. comme nouveau fichier** : pour enregistrer la copie sous forme de nouveau fichier.
- **Écraser le fichier existant** : pour remplacer le fichier vidéo d'origine par la copie éditée.
- **Annuler** : pour revenir à l'étape 5.
- **Aperçu** : pour prévisualiser la copie.

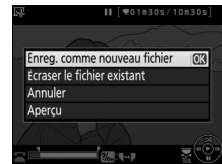

Les copies éditées sont indiquées par l'icône  en mode de visualisation plein écran.

Rognage des vidéos

La durée des vidéos doit être d'au moins deux secondes. Si l'appareil photo ne parvient pas à créer de copie à la position actuelle de lecture, cette dernière s'affiche en rouge à l'étape 5 et aucune copie n'est générée. La copie ne sera pas enregistrée s'il n'y a pas suffisamment d'espace disponible sur la carte mémoire.

Les copies ont la même heure et date de création que l'original.

Menu Retouche

Vous pouvez également éditer les vidéos à l'aide de l'option **Éditer la vidéo** du menu Retouche (📖 273).



Enregistrement des vues sélectionnées

Pour enregistrer une vue sélectionnée sous forme de photo au format JPEG :

1 Afficher la vidéo et choisir une vue.

Visionnez la vidéo comme décrit à la page 171 ; vous pouvez vérifier votre position approximative dans la vidéo à l'aide de la barre d'avancement. Appuyez sur ◀ ou ▶ pour reculer ou avancer et appuyez sur ▼ pour arrêter la vidéo sur la vue que vous souhaitez copier.



2 Afficher les options d'édition vidéo.

Appuyez sur la commande **i** pour afficher les options d'édition vidéo.

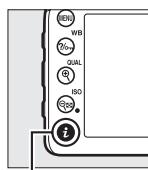

Commande **i**

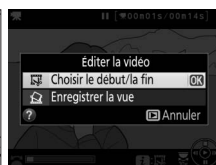

3 Choisir Enregistrer la vue.

Mettez en surbrillance **Enregistrer la vue** et appuyez sur OK.



4 Créer une photo.

Appuyez sur ▲ pour copier la vue sélectionnée en tant que photo.



5 Enregistrer la copie.

Mettez **Oui** en surbrillance et appuyez sur OK pour créer une copie JPEG de qualité « Fine » (☞ 66) de la vue sélectionnée. Les photos issues de vidéos sont indiquées par l'icône 📷 en mode de visualisation plein écran.



Enregistrer la vue

Les photos JPEG issues de vidéos et créées avec l'option **Enregistrer la vue** ne peuvent pas être retouchées. Par ailleurs, toutes les catégories d'informations de prise de vue ne sont pas disponibles pour ces photos (☞ 187).

Effets spéciaux

Vous pouvez utiliser des effets spéciaux lors de l'enregistrement des images.





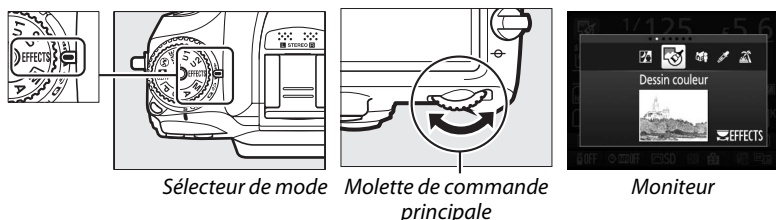

Prise de vue avec effets spéciaux



Pour afficher l'effet actuellement sélectionné, positionnez le sélecteur de mode sur **EFFECTS** et appuyez sur la commande **Info**. Pour choisir un autre effet, tournez la molette de commande principale.



NEF (RAW)

Si vous avez sélectionné NEF (RAW)+JPEG comme qualité d'image en mode , ,  ou , seules les images JPEG sont enregistrées (□ 66). Si vous avez sélectionné NEF (RAW), des images JPEG de qualité « Fine » sont enregistrées à la place des images NEF (RAW).

Modes de déclenchement continu

Lorsque  ou  est sélectionné, la cadence de prise de vue ralentit en modes de déclenchement continu. Si la mémoire tampon est pleine, l'appareil photo affiche un message indiquant que l'enregistrement est en cours et que la prise de vue est interrompue jusqu'à ce que ce message disparaisse.

Menu Retouche

Les options **Dessin couleur** (□ 286), **Effet miniature** (□ 287) et **Couleur sélective** (□ 288) du menu Retouche permettent d'appliquer ces effets à des photos existantes.

Vision nocturne

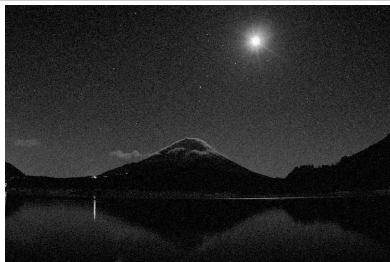

Utilisez cette option dans l'obscurité afin d'enregistrer des images monochromes avec des sensibilités élevées (présence de « bruit » sous la forme de pixels lumineux répartis de manière aléatoire, d'un voile ou de lignes). Vous pouvez faire la mise au point manuellement si l'appareil photo ne parvient pas à l'effectuer à l'aide de l'autofocus. Le flash intégré est désactivé ; l'utilisation d'un trépied est recommandée pour réduire les phénomènes de flou. Si vous utilisez le viseur, l'illuminateur d'assistance AF intégré s'allume pour vous aider à effectuer la mise au point ; pour le désactiver, sélectionnez **Désactivé** pour le réglage personnalisé a7 (**illuminateur d'assistance AF**,  233).

Dessin couleur



L'appareil photo détecte les contours des objets et colorie l'intérieur afin d'obtenir un effet d'esquisse en couleur. Les vidéos créées avec ce mode se lisent comme un diaporama composé d'une série d'images fixes. Cet effet peut être sélectionné pendant la visée écran ( 180) ; notez que la vitesse de rafraîchissement de l'affichage est plus lente lorsque la visée écran est activée et que la cadence de prise de vue ralentit en modes de déclenchement continu. L'autofocus n'est pas disponible pendant l'enregistrement vidéo.

Effet miniature



Les sujets éloignés ressemblent à des maquettes. Les vidéos avec effet miniature sont lues à grande vitesse : 30 à 45 minutes de séquences enregistrées à 1920 x 1080/30p sont compressées en une vidéo dont la lecture dure 3 minutes environ. Cet effet peut être sélectionné pendant la visée écran ( 181) ; notez que la vitesse de rafraîchissement de l'affichage est plus lente lorsque la visée écran est activée et que la cadence de prise de vue ralentit en modes de déclenchement continu. Aucun son n'est enregistré avec les vidéos ; l'autofocus n'est pas disponible pendant l'enregistrement vidéo. Le flash intégré et l'illuminateur d'assistance AF s'éteignent ; l'utilisation d'un trépied est recommandée en cas de faible éclairage.

Couleur sélective



Toutes les couleurs, à l'exception de celles sélectionnées, sont enregistrées en noir et blanc. Cet effet peut être sélectionné pendant la visée écran (☐ 182). Le flash intégré s'éteint ; l'utilisation d'un trépied est recommandée en cas de faible éclairage.

Silhouette



Silhouette détachée sur fond lumineux. Le flash intégré s'éteint ; l'utilisation d'un trépied est recommandée en cas de faible éclairage.

High-key



Utilisez ce mode avec des scènes lumineuses afin de créer des images dont la luminosité est accentuée. Le flash intégré s'éteint.

Low-key



Utilisez ce mode avec des scènes sombres afin de créer des images globalement sombres, mais dans lesquelles les hautes lumières ressortent. Le flash intégré s'éteint ; l'utilisation d'un trépied est recommandée en cas de faible éclairage.

Options disponibles en mode de visée écran

■ ■ ■ Dessin couleur

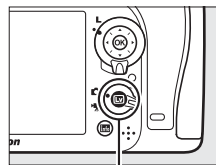

1 Appuyer sur la commande .

Le miroir se lève et la vue passant par l'objectif s'affiche sur le moniteur de l'appareil photo.







Commande 

2 Régler les options.

Appuyez sur  pour afficher les options représentées à droite (notez que les options ne sont temporairement plus affichées pendant l'activation de l'autofocus). Appuyez sur  ou  pour mettre en surbrillance **Saturation** ou



Contours, puis sur  ou  pour effectuer des modifications. Il est possible d'accroître l'éclat des couleurs afin d'en augmenter la saturation, ou de le réduire afin de donner un aspect délavé, monochromatique, ainsi que d'augmenter ou de réduire l'épaisseur des contours. Si vous augmentez l'épaisseur des contours, vous obtiendrez également des couleurs plus saturées. Appuyez sur  pour quitter lorsque vous avez effectué les réglages. Pour quitter la visée écran, appuyez de nouveau sur la commande . Les réglages sélectionnés restent activés et sont appliqués aux photos prises à l'aide du viseur.

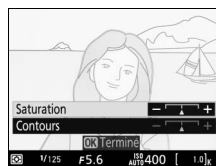

1 Appuyer sur la commande **Lv.**

Le miroir se lève et la vue passant par l'objectif s'affiche sur le moniteur de l'appareil photo.

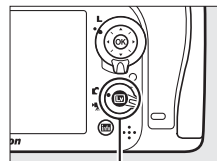

Commande **Lv**

2 Positionner le point AF.

Utilisez le sélecteur multidirectionnel pour positionner le point AF dans la zone que vous souhaitez nette, puis appuyez sur le déclencheur à mi-course pour effectuer la mise au point (notez que les options ne sont temporairement plus affichées pendant l'activation de l'autofocus). Pour que les options d'effet miniature ne soient temporairement plus affichées et pour agrandir l'image du moniteur afin de permettre une mise au point précise, appuyez sur **QUAL**. Appuyez sur **ISO** pour revenir à l'affichage de l'effet miniature.

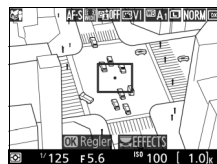

3 Afficher les options.

Appuyez sur **OK** pour afficher les options d'effet miniature.

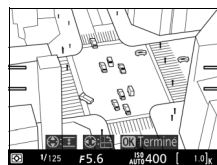

4 Régler les options.

Appuyez sur **◀** ou **▶** pour choisir l'orientation de la zone qui sera nette et appuyez sur **▲** ou **▼** pour définir sa largeur.



5 Revenir à la visée écran.

Appuyez sur **OK** pour revenir à la visée écran. Pour quitter la visée écran, appuyez de nouveau sur la commande **Lv**. Les réglages sélectionnés restent activés et sont appliqués aux photos prises à l'aide du viseur.

1 Appuyer sur la commande **Lv**.

Le miroir se lève et la vue passant par l'objectif s'affiche sur le moniteur de l'appareil photo.

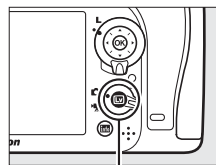

Commande **Lv**

2 Afficher les options.

Appuyez sur **OK** pour afficher les options de couleur sélective.



3 Sélectionner une couleur.

Cadrez un objet dans le carré blanc situé au centre de l'affichage et appuyez sur **▲** pour choisir la couleur de l'objet qui sera conservée dans l'image finale (l'appareil photo risque d'avoir des difficultés à détecter des couleurs désaturées : choisissez une couleur saturée). Pour effectuer un zoom avant sur le centre de l'affichage afin de sélectionner plus précisément la couleur, appuyez sur **QUAL**. Appuyez sur la commande **ISO** pour effectuer un zoom arrière.



Couleur sélectionnée

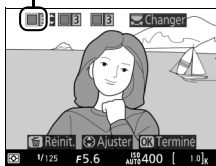

4 Choisir la gamme de couleurs.

Appuyez sur **▲** ou **▼** pour augmenter ou réduire la gamme de teintes semblables qui seront incluses dans l'image finale. Choisissez une valeur comprise entre 1 et 7 ; notez que des teintes issues d'autres couleurs risquent d'être incluses si vous choisissez une valeur élevée.



Gamme de couleurs





5 Sélectionner d'autres couleurs.

Pour sélectionner d'autres couleurs, tournez la molette de commande pour mettre en surbrillance l'une des trois autres cases de couleur situées en haut de l'affichage et répétez les étapes 3 et 4 pour sélectionner une autre couleur.



Répétez l'opération pour une troisième couleur si vous le souhaitez. Pour désélectionner la couleur mise en surbrillance, appuyez sur **FORMAT** (pour désélectionner toutes les couleurs, maintenez la commande **FORMAT** enfoncée. Une boîte de dialogue de confirmation apparaît : sélectionnez **Oui**).

6 Revenir à la visée écran.

Appuyez sur  pour revenir à la visée écran. Pendant la prise de vue, seuls les objets ayant les teintes sélectionnées sont enregistrés en couleur ; tous les autres sont enregistrés en noir et blanc. Pour quitter la visée écran, appuyez de nouveau sur la commande . Les réglages sélectionnés restent activés et sont appliqués aux photos prises à l'aide du viseur.



Visualisation avancée

Visualisation plein écran

Pour visualiser vos photos, appuyez sur la commande . La photo la plus récente s'affiche sur le moniteur.



Commande 

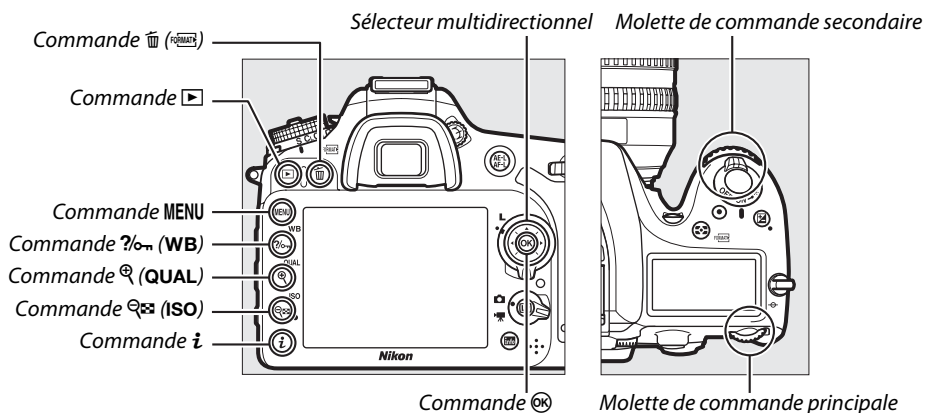















Rotation des images

Pour afficher verticalement des photos prises à la verticale, sélectionnez **Activée** pour l'option **Rotation des images** du menu Visualisation (☑ 222).



Affichage des images

Lorsque **Activé** est sélectionné pour l'option **Affichage des images** du menu Visualisation (☑ 222), les photos s'affichent automatiquement sur le moniteur pendant environ 4 s après la prise de vue (étant donné que l'appareil photo est déjà correctement orienté, les images ne seront pas automatiquement pivotées à ce moment). En mode de déclenchement continu, les photos s'affichent à la fin de la prise de vue, en commençant par la première photo de la série.

Pour	Utiliser	Description
Visualiser d'autres photos		Appuyez sur ► pour visualiser les photos dans leur ordre d'enregistrement, sur ◀ pour les visualiser dans l'ordre inverse.
Afficher les informations sur les photos		Appuyez sur ▲ ou ▼ pour afficher les informations de la photo actuellement affichée (☞ 187).
Afficher les imagettes		Pour en savoir plus, reportez-vous à la page 193.
Agrandir la photo		Pour en savoir plus, reportez-vous à la page 195.
Effacer des photos		Une boîte de dialogue de confirmation apparaît. Appuyez de nouveau sur  pour effacer la photo.
Modifier l'état de la protection		Pour protéger la photo ou pour supprimer sa protection, appuyez sur la commande  (☞ 196).
Revenir en mode de prise de vue	 / 	Le moniteur s'éteint. Vous pouvez prendre des photos immédiatement.
Retoucher une photo ou raccourcir une vidéo		Créez une copie retouchée de la photo sélectionnée ou une copie raccourcie de la vidéo sélectionnée (☞ 173, 273).
Lire une vidéo		Si l'icône  apparaît sur la photo affichée, indiquant qu'il s'agit d'une vidéo, vous pouvez lancer la lecture en appuyant sur  (☞ 171).

Sélection d'un logement pour carte mémoire

Si deux cartes mémoire sont insérées, vous pouvez sélectionner la carte mémoire à visualiser en maintenant enfoncée la commande **BKT** et en appuyant sur ▲ pendant la visualisation en plein écran ou par imagettes. La boîte de dialogue représentée à droite s'affiche. Mettez en surbrillance le logement souhaité et appuyez sur ► pour voir la liste des dossiers présents sur cette carte, puis mettez en surbrillance un dossier et appuyez sur  pour voir les images de ce dossier. Vous pouvez suivre la même procédure pour sélectionner des images pour d'autres opérations dans les menus Visualisation (☞ 217) et Retouche (☞ 273) ou pour copier la balance des blancs d'une photo existante (☞ 101).

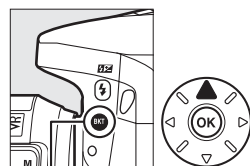

Commande **BKT**



Informations complémentaires

Pour en savoir plus sur le choix de la durée pendant laquelle le moniteur reste allumé en cas d'inactivité prolongée, reportez-vous au réglage personnalisé c4 (**Extinction du moniteur**, ☞ 238). Pour en savoir plus sur l'utilisation des molettes de commande pour visualiser d'autres photos ou afficher les informations des photos, reportez-vous au réglage personnalisé f5 (**Perso. molettes commande**) > **Menus et visualisation** (☞ 257).

Informations sur les photos

Les informations sur les photos se superposent aux images affichées en plein écran. Appuyez sur ▲ ou ▼ pour faire défiler ces informations, comme indiqué ci-dessous. Notez cependant que l'« image seule », les données de prise de vue, les histogrammes RVB, les hautes lumières et la vue d'ensemble des données ne s'affichent que si l'option correspondante a été sélectionnée dans **Options de visualisation** (☐ 219). Les données GPS s'affichent uniquement si un module GPS a été utilisé lors de la prise de vue.

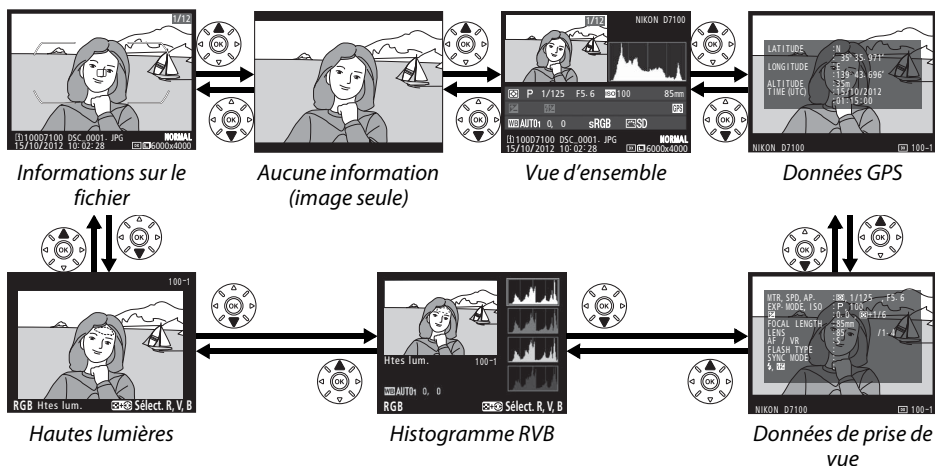

Informations sur le fichier

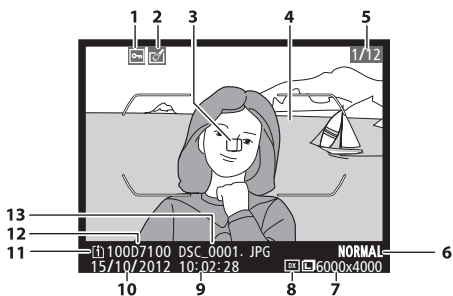

1	État de la protection.....	196
2	Indicateur de retouche.....	273
3	Point AF ^{1,2}	75
4	Délimiteurs de zone AF ¹	33
5	Numéro de vue/nombre total de vues	
6	Qualité d'image.....	66
7	Taille d'image.....	68
8	Zone d'image.....	63
9	Heure d'enregistrement.....	28, 265
10	Date d'enregistrement.....	28, 265
11	Logement de la carte actuelle.....	69, 186
12	Nom du dossier.....	225
13	Nom de fichier.....	226

- 1 S'affiche uniquement si vous avez sélectionné **Point AF** pour **Options de visualisation** (☐ 219).
- 2 Si la photo a été prise avec le mode **AF-S** ou avec le mode autofocus ponctuel sélectionné en mode **AF-A**, le point AF indiqué est celui où la mise au point a été mémorisée en premier. Si la photo a été prise avec le mode **AF-C** ou avec le mode autofocus continu sélectionné en mode **AF-A**, le point AF ne sera affiché que si vous avez sélectionné une option différente de AF zone automatique comme mode de zone AF, et que si l'appareil était capable à cet instant d'effectuer la mise au point.

■ Hautes lumières

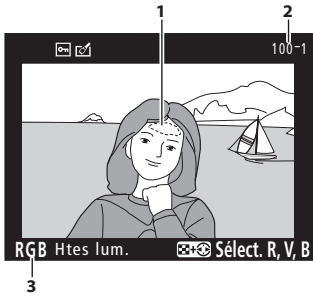

- 1 Hautes lumières de l'image*
- 2 Numéro de dossier—numéro de vue.....225
- 3 Canal actuel*

* Les zones clignotantes indiquent les hautes lumières (zones qui risquent d'être surexposées) pour le canal actuel. Tout en maintenant la commande **ISO** enfoncée, appuyez sur ◀ ou ▶ pour faire défiler les canaux de la manière suivante :

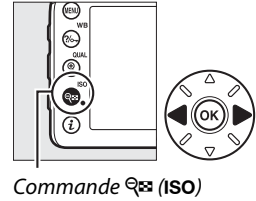

■ Histogramme RVB

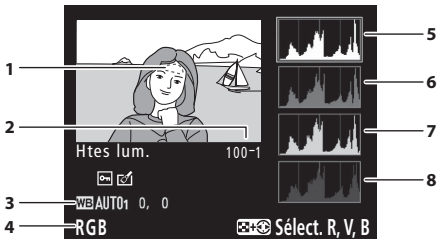

- 3 Balance des blancs 89
- Température de couleur..... 94
- Réglage précis de la balance des blancs.... 91
- Pré-réglage manuel 95

- 4 Canal actuel*
- 5 Histogramme (canal RVB). Dans tous les histogrammes, l'axe horizontal indique la luminosité des pixels et l'axe vertical le nombre de pixels.
- 6 Histogramme (canal rouge)
- 7 Histogramme (canal vert)
- 8 Histogramme (canal bleu)

- 1 Hautes lumières de l'image*
- 2 Numéro de dossier—numéro de vue 225

* Les zones clignotantes indiquent les hautes lumières (zones qui risquent d'être surexposées) pour le canal actuel. Tout en maintenant la commande **ISO** enfoncée, appuyez sur ◀ ou ▶ pour faire défiler les canaux de la manière suivante :

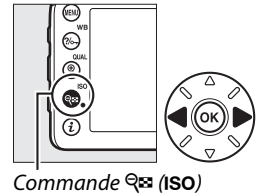
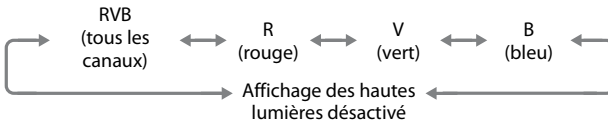

Fonction Loupe

Pour agrandir la photo lorsque l'histogramme est affiché, appuyez sur **Q** (**QUAL**). Utilisez les commandes **Q** (**QUAL**) et **Q** (**ISO**) pour agrandir et réduire l'image, et le sélecteur multidirectionnel pour la faire défiler. L'histogramme est mis à jour afin de ne représenter que les données correspondant à la portion de l'image affichée sur le moniteur.



Histogrammes

Les histogrammes de l'appareil photo ne doivent servir que de référence. Ils peuvent varier par rapport à ceux des applications de retouche d'images. Des exemples d'histogrammes sont présentés ci-dessous :

Si la plage de luminosité de l'image est étendue, la répartition des tons est relativement régulière.



Si l'image est sombre, la répartition des tons est décalée vers la gauche.

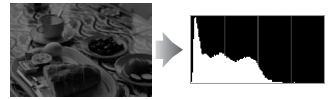

Si l'image est claire, la répartition des tons est décalée vers la droite.



Si vous augmentez la correction d'exposition, la répartition des tons est décalée vers la droite, alors que si vous la diminuez, la répartition des tons est décalée vers la gauche. Les histogrammes donnent une idée de l'exposition générale lorsqu'une forte luminosité ambiante empêche de bien voir les photos sur le moniteur.



■ Données de prise de vue

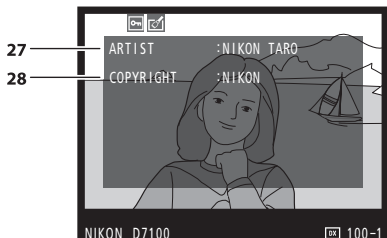
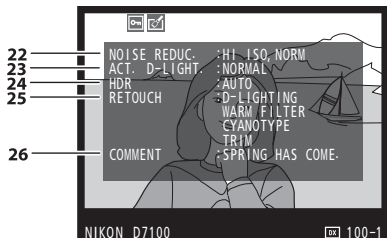
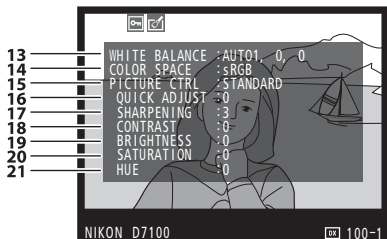
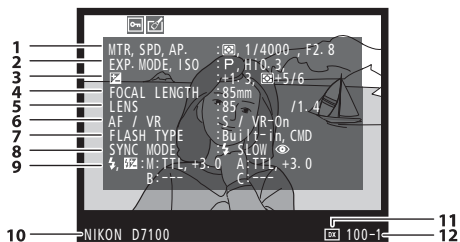

1	Mesure	83
	Vitesse d'obturation	49, 51
	Ouverture	50, 51
2	Mode de prise de vue	36, 41, 47, 177
	Sensibilité	79

3	Correction d'exposition	86
	Réglage de l'exposition optimale	236
4	Focale	149, 302
5	Données relatives à l'objectif	149
6	Mode de mise au point	71, 78
	Objectif VR (système de réduction de vibration)	3
7	Type de flash	119, 303
	Mode contrôleur	247
8	Mode de flash	120
9	Contrôle du flash	246, 305, 306
	Correction du flash	124
10	Nom de l'appareil photo	
11	Zone d'image	63
12	Numéro de dossier—numéro de vue	225
13	Balance des blancs	89
	Température de couleur	94
	Réglage précis de la balance des blancs	91
	Pré-réglage manuel	95
14	Espace colorimétrique	227
15	Picture Control	105
16	Réglage rapide	108
	Picture Control d'origine	111
17	Accentuation	108
18	Contraste	108
19	Luminosité	108
20	Saturation	108
	Effets de filtres	108, 109
21	Teinte	108
	Virage	108, 109
22	Réduction du bruit ISO	228
	Réduction du bruit en cas d'exposition prolongée	228
23	D-Lighting actif	113
24	Intensité de l'effet HDR	115
25	Historique des retouches	273
26	Légende des images	266
27	Nom du photographe	267
28	Détenteur du copyright	267

- 1 S'affiche en rouge si la photo a été prise alors que le réglage automatique de la sensibilité était activé.
- 2 S'affiche si le réglage personnalisé b5 (**Réglage précis expo. opti.**, □ 236) est réglé sur une valeur autre que zéro pour toute méthode de mesure.
- 3 S'affiche seulement si un objectif VR est fixé sur l'appareil.
- 4 **Standard, Saturé, Portrait et Paysage** uniquement.
- 5 **Neutre, Monochrome** et Picture control personnalisés.
- 6 Ne s'affiche pas avec les Picture Control monochromes.
- 7 Picture Control monochromes uniquement.
- 8 La quatrième page des données de prise de vue ne s'affiche que si les informations de copyright ont été enregistrées avec la photo comme décrit à la page 267.

■ ■ Données GPS*

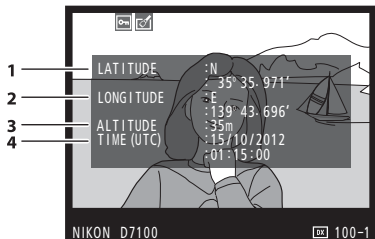

- | | |
|---|---------------------------------|
| 1 | Latitude |
| 2 | Longitude |
| 3 | Altitude |
| 4 | Temps universel coordonné (UTC) |

* Les données des vidéos sont celles du début de l'enregistrement.



■ Aperçu des données

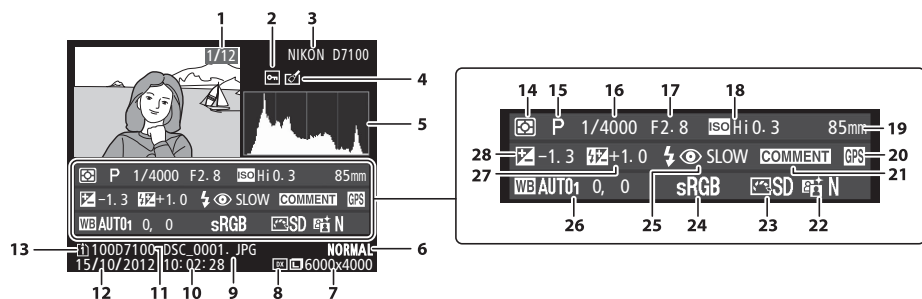

1	Numéro de vue/nombre total d'images	
2	État de la protection	196
3	Nom de l'appareil photo	
4	Indicateur de retouche	273
5	Histogramme indiquant la répartition des tons dans l'image (189).	
6	Qualité d'image	66
7	Taille d'image	68
8	Zone d'image	63
9	Nom de fichier	226
10	Heure d'enregistrement	28, 265
11	Nom du dossier	225
12	Date d'enregistrement	28, 265
13	Logement de la carte actuelle	69, 186
14	Mesure	83
15	Mode de prise de vue	36, 41, 47, 177
16	Vitesse d'obturation	49, 51









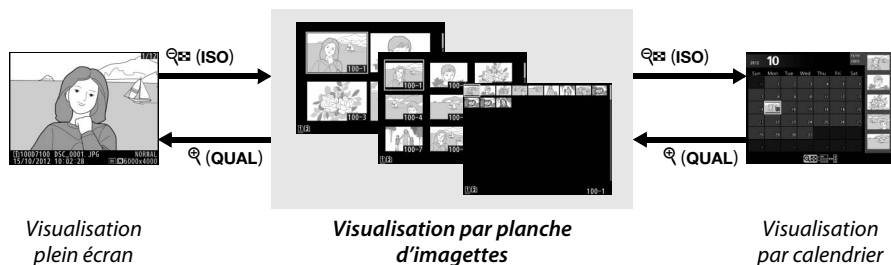







17	Ouverture	50, 51
18	Sensibilité *	79
19	Focale	149, 302
20	Indicateur de données GPS	152
21	Indicateur de légende des images	266
22	D-Lighting actif	113
23	Picture Control	105
24	Espace colorimétrique	227
25	Mode de flash	120
26	Balance des blancs	89
	Température de couleur	94
	Réglage précis de la balance des blancs	91
	Pré-réglage manuel	95
27	Correction du flash	124
	Mode contrôleur	247
28	Correction d'exposition	86

* S'affiche en rouge si la photo a été prise alors que le réglage automatique de la sensibilité était activé.

Visualisation par planche d'images

Pour afficher vos images par « planches-contacts » de quatre, neuf ou 72 vues, appuyez sur la commande  (ISO).



Pour	Utiliser	Description
Afficher plus d'images	 (ISO)	Appuyez sur la commande  (ISO) pour augmenter le nombre d'images affichées.
Afficher moins d'images	 (QUAL)	Appuyez sur  (QUAL) pour réduire le nombre d'images affichées. Lorsque quatre images sont affichées, appuyez pour afficher l'image mise en surbrillance en plein écran.
Mettre en surbrillance des images		Utilisez le sélecteur multidirectionnel pour mettre en surbrillance les images à afficher en plein écran ou à agrandir avec la fonction Loupe ( 195), à effacer ( 197) ou à protéger ( 196).
Afficher une image en surbrillance		Appuyez sur  pour afficher l'image en surbrillance en plein écran.
Supprimer l'image en surbrillance	 (197)	Pour en savoir plus, reportez-vous à la page 197.
Modifier l'état de protection de l'image mise en surbrillance	 (WB)	Pour en savoir plus, reportez-vous à la page 196.
Revenir en mode de prise de vue	 / 	Le moniteur s'éteint. Vous pouvez prendre des photos immédiatement.
Retoucher une photo ou raccourcir une vidéo		Créez une copie retouchée de la photo sélectionnée ou une copie raccourcie de la vidéo sélectionnée ( 173, 273).

Visualisation par calendrier

Pour voir les photos prises à une date précise, appuyez sur la commande **☞ (ISO)** lorsque les photos sont affichées par planche de 72.

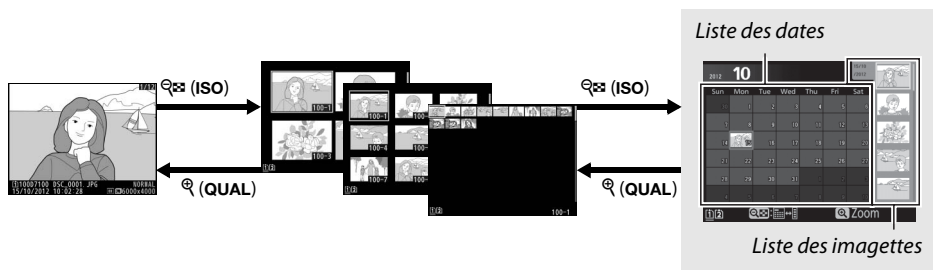

Visualisation
plein écran

Visualisation par planche
d'imagettes













Visualisation par
calendrier

Les différentes opérations qui peuvent être exécutées dépendent de l'emplacement du curseur dans la liste des dates ou des imagettes :

Pour	Utiliser	Description
Basculer entre la liste des dates et des imagettes	☞ (ISO) / Ⓞ	Appuyez sur la commande ☞ (ISO) ou Ⓞ lorsque vous êtes dans la liste des dates pour placer le curseur dans la liste des imagettes. Appuyez à nouveau sur ☞ (ISO) pour revenir à la liste des dates.
Passer à la visualisation des imagettes / agrandir une photo en surbrillance	Ⓞ (QUAL)	<ul style="list-style-type: none"> Liste des dates : permet de passer à la visualisation 72 vues. Liste des imagettes : maintenez la commande Ⓞ (QUAL) enfoncée pour effectuer un zoom avant sur la photo en surbrillance.
Mettre en surbrillance des dates/des photos		<ul style="list-style-type: none"> Liste des dates : permet de mettre en surbrillance une date. Liste des imagettes : permet de mettre en surbrillance une photo.
Passer à la visualisation plein écran	Ⓞ	<ul style="list-style-type: none"> Liste des imagettes : permet de voir la photo en surbrillance.
Effacer la(es) photo(s) mise(s) en surbrillance		<ul style="list-style-type: none"> Liste des dates : permet d'effacer toutes les photos prises à la date sélectionnée. Liste des imagettes : permet d'effacer la photo en surbrillance (☐ 197).
Modifier l'état de protection de la photo en surbrillance	Ⓞ (WB)	Pour en savoir plus, reportez-vous à la page 196.
Revenir en mode de prise de vue		Le moniteur s'éteint. Vous pouvez prendre des photos immédiatement.
Retoucher une photo ou raccourcir une vidéo	i	Créez une copie retouchée de la photo ou une copie raccourcie de la vidéo en surbrillance dans la liste des imagettes (☐ 173, 273).

Regarder de plus près : fonction Loupe

Appuyez sur la commande  (**QUAL**) pour agrandir l'image affichée en plein écran ou l'image mise en surbrillance sur la planche d'imagerie. Vous pouvez effectuer les opérations suivantes lorsque le zoom est appliqué :

Pour	Utiliser	Description	
Effectuer un zoom avant ou arrière	 (QUAL) /  (ISO)	Appuyez sur la commande  (QUAL) pour un grossissement maximal d'environ 38× (grandes images en format 24 × 16/ format DX), 28× (images moyennes) ou 19× (petites images). Appuyez sur la commande  (ISO) pour effectuer un zoom arrière. Lorsque vous réalisez un zoom avant, utilisez le sélecteur multidirectionnel pour visualiser les zones de l'image non visibles sur le moniteur. Maintenez le sélecteur multidirectionnel enfoncé pour accéder rapidement à d'autres zones de l'image. La fenêtre de navigation apparaît lorsque le facteur de zoom a été modifié ; la zone actuellement visible sur le moniteur est indiquée par un cadre jaune.	
Visualiser d'autres zones de l'image		Tous les visages (jusqu'à 35) détectés pendant le zoom avant sont indiqués par des cadres blancs dans la fenêtre de navigation. Tournez la molette de commande secondaire pour voir les autres visages.	
Choisir des visages		Tournez la molette de commande principale pour visualiser la même zone sur d'autres photos, en conservant le même rapport d'agrandissement. La fonction Loupe est désactivée lorsqu'une vidéo est affichée.	
Visualiser d'autres images		Pour en savoir plus, reportez-vous à la page 196.	
Modifier l'état de la protection	 (WB)	Le moniteur s'éteint. Vous pouvez prendre des photos immédiatement.	
Revenir en mode de prise de vue	 / 	Créez une copie retouchée de la photo actuelle (📄 273).	
Retoucher une photo			



Protection des photos contre l'effacement

En mode de visualisation plein écran, loupe et imquettes, la commande **WB** permet de protéger les photos contre toute suppression accidentelle. Il est impossible d'effacer les fichiers protégés à l'aide de la commande **FORMAT** ou de l'option **Effacer** du menu Visualisation. Notez cependant que les images protégées *seront* effacées en cas de formatage de la carte mémoire (32, 262).

Pour protéger une image :

1 Sélectionner une image.

Affichez l'image en mode de visualisation plein écran ou loupe, ou mettez-la en surbrillance dans la liste des imquettes en mode de visualisation par calendrier ou planche d'imquettes.



Visualisation plein écran



Visualisation par planche d'imquettes



Visualisation par calendrier

2 Appuyer sur la commande **WB**.

L'icône **WB** apparaît sur l'image. Pour supprimer la protection d'une photo afin de pouvoir l'effacer, affichez la photo ou mettez-la en surbrillance dans la liste des imquettes, puis appuyez sur la commande **WB**.

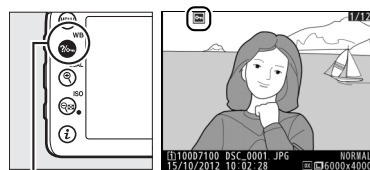

Commande **WB**

Suppression de la protection de toutes les images

Pour supprimer la protection de toutes les images contenues dans le ou les dossiers actuellement sélectionnés dans le menu **Dossier de visualisation**, appuyez simultanément sur les commandes **WB** et **FORMAT** pendant environ deux secondes lors de la visualisation.

Suppression de photos

Pour effacer la photo affichée en mode de visualisation plein écran ou mise en surbrillance dans la liste des imajettes, appuyez sur la commande (E). Pour effacer plusieurs photos sélectionnées, toutes les photos prises à une certaine date ou toutes les photos contenues dans le dossier de visualisation sélectionné, utilisez la fonction **Effacer** du menu Visualisation. Une fois effacées, les photos ne peuvent pas être récupérées. Notez que les photos qui sont protégées ou masquées ne peuvent pas être effacées.

Visualisation plein écran, par planche d'images et par calendrier

Appuyez sur la commande (E) pour effacer l'image actuellement sélectionnée.

1 Sélectionner une image.

Affichez l'image ou mettez-la en surbrillance dans la liste des imajettes en mode de visualisation par planche d'images ou calendrier.

2 Appuyez sur la commande (E).

Une boîte de dialogue de confirmation s'affiche.

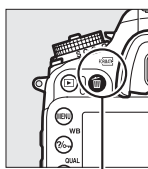

Commande
 (E)

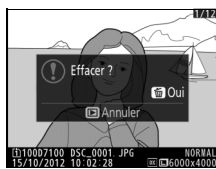

Visualisation plein
écran

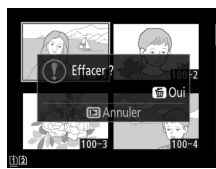

Visualisation par
planche d'images



Visualisation par
calendrier (liste des
images)

3 Appuyer de nouveau sur la commande (E).

Pour effacer l'image, appuyez de nouveau sur la commande (E).
Pour quitter sans effacer l'image, appuyez sur la commande (R).

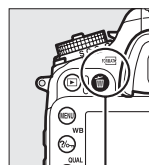

Commande
 (E)

Visualisation par calendrier



En mode de visualisation par calendrier, vous pouvez effacer toutes les photos prises à une certaine date en mettant en surbrillance la date dans la liste et en appuyant sur la commande (E) (□ 194).

Informations complémentaires

L'option **Après effacement** du menu Visualisation permet de déterminer quelle image, précédente ou suivante, sera affichée après la suppression de l'image actuelle (□ 222).

Menu Visualisation

L'option **Effacer** du menu Visualisation contient les options suivantes. Notez que le temps nécessaire à la suppression des images dépend du nombre d'images à effacer.

Option	Description
 Sélection	Permet d'effacer les photos sélectionnées.
 Sélectionner la date	Permet d'effacer toutes les photos prises à une date sélectionnée (📅 217).
ALL Tout	Permet d'effacer toutes les photos du dossier actuellement sélectionné en mode de visualisation (📁 217). Si deux cartes sont présentes, vous pouvez également sélectionner la carte à partir de laquelle les photos seront supprimées.

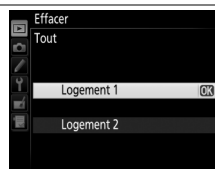

■ Sélection : suppression des photos sélectionnées

1 Choisir Sélection pour l'option Effacer du menu Visualisation.

Appuyez sur la commande MENU et sélectionnez **Effacer** dans le menu Visualisation. Mettez en surbrillance l'option **Sélection** et appuyez sur ►.

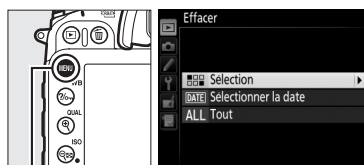



Commande MENU

2 Mettre une photo en surbrillance.

Utilisez le sélecteur multidirectionnel pour mettre en surbrillance une photo (pour voir la photo mise en surbrillance en plein écran, maintenez la commande  (QUAL) enfoncée ; pour visualiser des photos se trouvant ailleurs, maintenez la commande BKT enfoncée, appuyez sur ▲ et sélectionnez la carte et le dossier souhaités comme décrit à la page 186).



3 Sélectionner la photo en surbrillance.

Appuyez sur la commande  (ISO) pour sélectionner la photo mise en surbrillance. L'icône  apparaît sur les photos sélectionnées. Répétez les étapes 2 et 3 pour sélectionner d'autres photos. Pour désélectionner une photo, mettez-la en surbrillance et appuyez sur  (ISO).

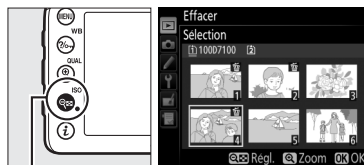

Commande  (ISO)

4 Appuyer sur **OK** pour terminer l'opération.

Une boîte de dialogue de confirmation s'affiche ; mettez **Oui** en surbrillance et appuyez sur **OK**.



■ Sélectionner la date : suppression de photos prises à une date sélectionnée

1 Choisir l'option **Sélectionner la date**.

Dans le menu Effacer, mettez en surbrillance l'option **Sélectionner la date** et appuyez sur **▶**.



2 Mettre une date en surbrillance.

Appuyez sur **▲** ou sur **▼** pour mettre une date en surbrillance.

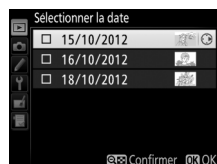

Pour visualiser les photos prises à la date mise en surbrillance, appuyez sur la commande **ISO**. Utilisez le sélecteur multidirectionnel pour parcourir les photos ou maintenez **QUAL** enfoncé pour afficher la photo sélectionnée en plein écran. Appuyez sur **ISO** pour revenir à la liste des dates.

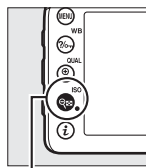

Commande **ISO**



3 Sélectionner la date en surbrillance.

Appuyez sur **▶** pour sélectionner toutes les photos prises à la date mise en surbrillance. Une coche apparaît à côté des dates sélectionnées. Répétez les étapes 2 et 3 pour sélectionner d'autres dates. Pour désélectionner une date, mettez-la en surbrillance et appuyez sur **▶**.

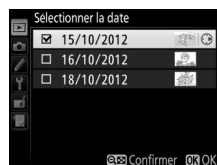

4 Appuyer sur **OK** pour terminer l'opération.

Une boîte de dialogue de confirmation s'affiche ; mettez **Oui** en surbrillance et appuyez sur **OK**.





Connexions

Installation de ViewNX 2

Installez le logiciel fourni pour afficher et éditer les photos et les vidéos que vous avez copiées sur votre ordinateur. Avant d'installer ViewNX 2, vérifiez que votre ordinateur répond à la configuration système indiquée à la page 202. Notez que si vous utilisez des anciennes versions du logiciel ne prenant pas en charge le D7100, le transfert des images

RAW sur l'ordinateur risque de ne pas s'effectuer correctement. Utilisez la dernière version de ViewNX 2 téléchargeable depuis les sites Web répertoriés à la page xxvi.



1 Lancer le programme d'installation.

Démarrez l'ordinateur, insérez le CD d'installation de ViewNX 2, puis lancez le programme d'installation.

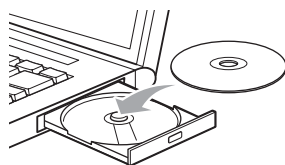

2 Sélectionner une langue.

Si la langue souhaitée n'est pas disponible, cliquez sur **Sélection de votre région** pour choisir une autre région, puis sélectionnez la langue souhaitée (la sélection de la région n'est pas disponible dans la version européenne).

① Sélectionnez la région (si nécessaire)



② Sélectionnez une langue
③ Cliquez sur **Suivant**

3 Démarrer l'installation.

Cliquez sur **Installer** et suivez les instructions affichées à l'écran.

Guide d'installation

Pour obtenir de l'aide sur l'installation de ViewNX 2, cliquez sur **Guide d'installation** à l'étape 3.



Cliquez sur **Installer**

4 Quitter le programme d'installation.

Windows



Cliquez sur **Oui**

Mac OS

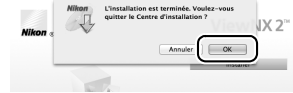

Cliquez sur **OK**

Les logiciels suivants sont installés :

- ViewNX 2
- Apple QuickTime (Windows uniquement)

5 Retirer le CD d'installation du lecteur de CD-ROM.

Configuration système requise

	Windows	Mac OS
Microprocesseur	<ul style="list-style-type: none"> • Photos/vidéos JPEG : séries Intel Celeron, Pentium 4 ou Core, 1,6 GHz ou supérieur • Vidéos H.264 (lecture) : Pentium D 3,0 GHz ou supérieur ; Intel Core i5 ou supérieur recommandé pour lire des vidéos ayant une taille d'image égale ou supérieure à 1280 × 720 à une cadence de prise de vue de 30 vps ou supérieure, ou des vidéos ayant une taille d'image égale ou supérieure à 1920 × 1080 • Vidéos H.264 (édition) : Core 2 Duo 2,6 GHz ou supérieur 	<ul style="list-style-type: none"> • Photos/vidéos JPEG : série Xeon ou Intel Core • Vidéos H.264 (lecture) : Core Duo, 2 GHz ou supérieur ; Intel Core i5 ou supérieur recommandé pour lire des vidéos ayant une taille d'image égale ou supérieure à 1280 × 720 à une cadence de prise de vue de 30 vps ou plus, ou des vidéos ayant une taille d'image égale ou supérieure à 1920 × 1080 • Vidéos H.264 (édition) : Core 2 Duo 2,6 GHz ou supérieur
Système d'exploitation	Versions préinstallées de Windows XP, Windows Vista, Windows 7 et Windows 8 ; seules les versions 32 bits de Windows XP sont prises en charge	Mac OS X version 10.6, 10.7 ou 10.8
RAM	<ul style="list-style-type: none"> • Windows 8/Windows 7/Windows Vista : 1 Go ou plus (2 Go ou plus recommandés) • Windows XP : 512 Mo ou plus (2 Go ou plus recommandés) 	512 Mo ou plus (2 Go ou plus recommandés)
Espace disque	500 Mo au moins disponibles sur le disque de démarrage (1 Go ou plus recommandé)	
Moniteur	Définition vidéo : 1024 × 768 pixels (XGA) ou plus (1280 × 1024 pixels (SXGA) ou plus recommandés) Couleur : couleur 24 bits (True Color) ou plus	Définition vidéo : 1024 × 768 pixels (XGA) ou plus (1280 × 1024 pixels (SXGA) ou plus recommandés) Couleur : couleur 24 bits (millions of colors) ou plus

Consultez les sites Web indiqués à la page xxvi pour connaître les dernières informations sur les systèmes d'exploitation compatibles.

Utilisation de ViewNX 2

Copier les photos sur l'ordinateur

Avant d'aller plus loin, vérifiez que vous avez installé le logiciel disponible sur le CD de ViewNX 2 (fourni) (☑ 201).

1 Choisir la méthode de copie des photos sur l'ordinateur.

Vous avez le choix entre les méthodes suivantes :

- **Connexion USB directe** : mettez l'appareil photo hors tension et vérifiez que la carte mémoire est insérée dans l'appareil photo. Raccordez l'appareil photo à l'ordinateur à l'aide du câble USB fourni UC-E6, puis mettez l'appareil photo sous tension.

☑ **Fiabilité de la source d'alimentation**

Afin de ne pas risquer une interruption du transfert des données, assurez-vous que l'accumulateur EN-EL15 de l'appareil photo est entièrement chargé. En cas de doute, chargez-le avant de commencer ou servez-vous d'un adaptateur secteur EH-5b et d'un connecteur d'alimentation EP-5B (disponibles séparément).

☑ **Hubs USB**

Connectez l'appareil photo directement à l'ordinateur ; ne branchez pas le câble via un hub USB ou le port USB du clavier.

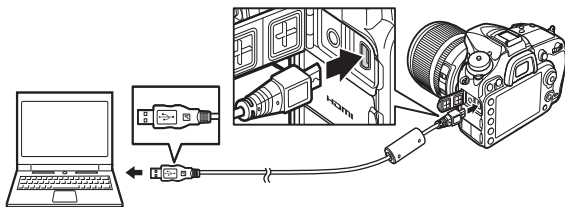

- **Logement pour carte SD** : si votre ordinateur est équipé d'un logement pour carte SD, vous pouvez insérer la carte directement dans le logement.
- **Lecteur de carte SD** : connectez un lecteur de carte (disponible séparément auprès d'autres fabricants) à l'ordinateur et insérez la carte mémoire.

2 Démarrer le composant Nikon Transfer 2 de ViewNX 2.

Si un message vous invite à choisir un programme, sélectionnez Nikon Transfer 2.

☑ **Windows 7**

Si la boîte de dialogue suivante s'affiche, sélectionnez Nikon Transfer 2 comme décrit ci-dessous.

- 1 Sous **Importer vos images et vos vidéos**, cliquez sur **Modifier le programme**. Une boîte de dialogue de sélection de programmes s'affiche ; sélectionnez **Importer le fichier avec Nikon Transfer 2** et cliquez sur **OK**.
- 2 Double-cliquez sur **Importer le fichier**.

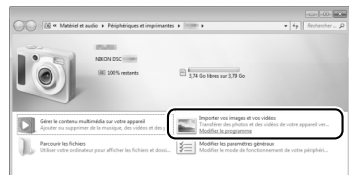

3 Cliquer sur **Démarrer le transfert.**

Avec les réglages par défaut, toutes les photos enregistrées sur la carte mémoire sont copiées sur l'ordinateur.



Démarrer le transfert

4 Mettre fin à la connexion.

Si l'appareil photo est raccordé à l'ordinateur, mettez l'appareil photo hors tension et débranchez le câble USB. Si vous utilisez un lecteur de carte ou un logement pour carte, sélectionnez l'option appropriée du système d'exploitation de l'ordinateur pour éjecter le disque amovible correspondant à la carte mémoire, puis retirez la carte du lecteur de carte ou du logement pour carte.

Visualiser les photos

Les photos s'affichent dans ViewNX 2 une fois le transfert terminé.

Démarrer ViewNX 2 manuellement

- Windows : double-cliquez sur le raccourci ViewNX 2 du bureau.
- Mac OS : cliquez sur l'icône ViewNX 2 du Dock.



■ ■ Retouche des photos

Pour recadrer les photos et régler entre autres l'accentuation et les densités, cliquez sur le bouton **Édition** dans la barre des tâches de ViewNX 2.



■ ■ Édition des vidéos

Pour raccourcir les vidéos réalisées avec cet appareil photo, par exemple, cliquez sur le bouton **Movie Editor** dans la barre des tâches de ViewNX 2.



■ ■ Impression des photos

Cliquez sur le bouton **Imprimer** dans la barre des tâches de ViewNX 2. Une boîte de dialogue vous permet d'imprimer les photos avec une imprimante raccordée à l'ordinateur.



Pour en savoir plus

Consultez l'aide en ligne pour en savoir plus sur l'utilisation de ViewNX 2.

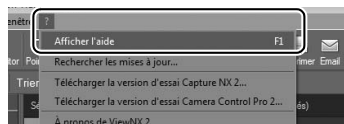

Connexion des câbles

Vérifiez que l'appareil photo est éteint avant de brancher ou de débrancher les câbles d'interface. Ne forcez pas et n'essayez pas d'insérer les connecteurs de travers. Fermez le cache des connecteurs si vous ne les utilisez pas.

Pendant le transfert

N'éteignez pas l'appareil photo, ni ne débranchez le câble USB pendant le transfert.

Windows

Pour se rendre sur le site Web Nikon après avoir installé View NX 2, sélectionnez **Tous les programmes** > **Link to Nikon** à partir du menu Démarrer de Windows (une connexion à Internet est nécessaire).



Réseaux sans fil et Ethernet

Le module de communication UT-1 (en option) (☐ 310) nécessite Wireless Transmitter Utility version 1.4.0 ou ultérieure (l'application Wireless Transmitter Utility est fournie avec l'UT-1 ; les dernières versions du firmware de l'UT-1 et de Wireless Transmitter Utility sont téléchargeables depuis les sites Web répertoriés à la page xxvi). Lorsqu'il est utilisé avec le D7100, l'UT-1 nécessite la version de firmware 1.1 ou ultérieure (pour afficher la version de firmware, connectez l'UT-1 et sélectionnez **Réseau > Options > Version du firmware** dans le menu Configuration ; ☐ 261). Lorsqu'il est raccordé à l'appareil photo à l'aide du câble USB fourni avec l'appareil photo, l'UT-1 permet de transférer les photos sur un ordinateur ou un serveur ftp par le biais de réseaux Ethernet ou, si un système de communication sans fil WT-5 (en option) (☐ 310) est connecté à l'UT-1, par le biais de réseaux sans fil.

■ Modes disponibles

Les modes suivants sont disponibles lorsque l'appareil photo est connecté à un réseau à l'aide de l'UT-1 ou de l'UT-1 et d'un système de communication sans fil WT-5 :

Mode	Fonction
Transfert vers FTP	Permet de transférer les photos et les vidéos existantes vers un ordinateur ou un serveur ftp ou de transférer de nouvelles photos au fur et à mesure qu'elles sont prises.
Transfert des images	
Contrôle de l'appareil photo	Permet de commander l'appareil photo depuis l'ordinateur à l'aide de Camera Control Pro 2 (disponible séparément).

Pour en savoir plus, reportez-vous à la documentation fournie avec l'UT-1 et/ou le WT-5.

✔ **Transfert des images**

Lorsque l'UT-1 est connecté, la commande **i** permet pendant la visualisation de sélectionner les photos à transférer en modes de transfert des images et ftp. La commande **i** ne permet pas d'effectuer les opérations habituelles en mode de visualisation, comme la **Comparaison côte à côte** (☐ 290), même si l'appareil photo n'est pas connecté à un réseau. Vous pourrez néanmoins effectuer de nouveau ces opérations en sélectionnant une option autre que **Transfert vers FTP** ou **Transfert des images** pour **Type de connexion**.

✍ **Pendant le transfert**

Il n'est pas possible d'enregistrer ou de lire des vidéos lorsque l'UT-1 est connecté et lorsqu'il reste des images à envoyer ou que des images sont en cours de transfert via un réseau sans fil ou Ethernet.

✍ **Vidéos**

Vous pouvez transférer les vidéos en mode de transfert si l'appareil photo est connecté à un réseau Ethernet ou sans fil et si **Envoi automatique** ou **Envoi du dossier** n'est pas sélectionné pour **Options**.

✍ **Systèmes de communication sans fil WT-5**

La principale différence entre le WT-5 et le WT-5A/B/C/D/E est le nombre de canaux pris en charge ; sauf indication contraire, toutes les références au WT-5 s'appliquent également au WT-5A/B/C/D/E.

✍ **Camera Control Pro 2**

Le logiciel Camera Control Pro 2 (disponible séparément ; ☐ 309) permet de commander l'appareil photo depuis un ordinateur. Lorsque vous utilisez Camera Control Pro 2 pour capturer les photos et les vidéos directement sur l'ordinateur, le témoin de connexion au PC (P) apparaît sur l'écran de contrôle.



Impression de photos

Vous pouvez imprimer les images JPEG sélectionnées avec une imprimante PictBridge (☐ 346) raccordée directement à l'appareil photo.

Connexion de l'imprimante

Raccordez l'appareil photo à l'aide du câble USB UC-E6 fourni.

1 Mettre l'appareil photo hors tension.

2 Brancher le câble USB.

Mettez l'imprimante sous tension et branchez le câble USB comme illustré. Ne forcez pas et n'essayez pas d'insérer les connecteurs de travers.

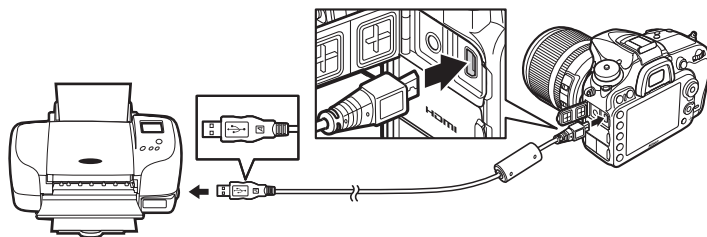

Hubs USB

Raccordez l'appareil photo directement à l'imprimante ; ne branchez pas le câble via un hub USB.

3 Mettre l'appareil photo sous tension.

Un écran de bienvenue apparaît sur le moniteur, suivi de l'écran de visualisation PictBridge.



Impression via une connexion USB directe

Veillez à ce que l'accumulateur EN-EL15 soit entièrement chargé ou utilisez un adaptateur secteur EH-5b et un connecteur d'alimentation EP-5B (disponibles en option). Lorsque vous prenez des photos à imprimer par connexion USB directe, réglez **Espace colorimétrique** sur l'option **sRVB** (☐ 227).

Sélection des photos à imprimer

Il est impossible de sélectionner les photos NEF (RAW) (☐ 66) pour les imprimer. Mais, vous pouvez créer des copies JPEG à partir d'images NEF (RAW) à l'aide de l'option **Traitement NEF (RAW)** du menu Retouche (☐ 282).

Informations complémentaires

Reportez-vous à la page 335 pour en savoir plus sur la procédure à suivre en cas d'erreur lors de l'impression.

Impression vue par vue

1 Sélectionner une photo.

Appuyez sur ◀ ou ▶ pour afficher d'autres photos. Appuyez sur la commande **QUAL** pour faire un zoom avant sur la vue actuelle (□ 195 ; appuyez sur ▢ pour quitter la fonction Loupe). Pour voir six vues en même temps, appuyez sur la commande **ISO**. Servez-vous du sélecteur multidirectionnel pour mettre les photos en surbrillance, ou appuyez sur **QUAL** pour afficher en plein écran la photo mise en surbrillance. Lorsque les imagerie sont affichées, pour voir des photos se trouvant ailleurs, maintenez enfoncée la commande **BKT**, appuyez sur ▲ et sélectionnez la carte et le dossier comme décrit à la page 186.



2 Afficher les options d'impression.

Appuyez sur **OK** pour afficher les options d'impression PictBridge.



3 Régler les options d'impression.

Appuyez sur ▲ ou sur ▼ pour mettre en surbrillance une option et appuyez sur ▶ pour la sélectionner.

Option	Description
Format du papier	Mettez en surbrillance un format de papier (seuls les formats autorisés par l'imprimante connectée apparaissent), puis appuyez sur OK pour le sélectionner et revenir au menu précédent (pour imprimer en utilisant le format par défaut de l'imprimante connectée, sélectionnez Réglage de l'imprimante).
Nombre de copies	Appuyez sur ▲ ou ▼ pour choisir le nombre de copies (maximum 99), puis appuyez sur OK pour valider votre sélection et revenir au menu précédent.
Marge	Cette option n'est disponible que si elle est autorisée par l'imprimante sélectionnée. Mettez en surbrillance Réglage de l'imprimante (utiliser les réglages de l'imprimante connectée), Imprimer avec marge (imprimer avec une marge blanche) ou Sans marge et appuyez sur OK pour valider votre sélection et revenir au menu précédent.
Date/heure	Mettez en surbrillance Réglage de l'imprimante (utiliser les réglages de l'imprimante connectée), Imprimer la date/l'heure (imprimer l'heure et la date d'enregistrement sur les photos) ou Sans date/heure , puis appuyez sur OK pour valider votre sélection et revenir au menu précédent.
Recadrage	Cette option n'est disponible que si elle est autorisée par l'imprimante sélectionnée. Pour quitter sans recadrer, mettez en surbrillance Aucun recadrage et appuyez sur OK . Pour recadrer la photo actuellement sélectionnée, mettez en surbrillance Recadrer et appuyez sur ▶. Une boîte de dialogue permettant de sélectionner le recadrage s'affiche. Appuyez sur QUAL pour augmenter la taille du recadrage, sur ISO pour la réduire. Positionnez le recadrage à l'aide du sélecteur multidirectionnel et appuyez sur OK . Notez que la qualité d'impression risque de baisser si vous imprimez de petits recadrages en grand.

4 Lancer l'impression.

Sélectionnez **Lancer l'impression** et appuyez sur **OK** pour commencer l'impression. Pour annuler avant la fin de l'impression, appuyez sur **OK**.



Impression de plusieurs photos

1 Afficher le menu PictBridge.

Appuyez sur la commande **MENU** lorsque l'écran PictBridge apparaît (reportez-vous à l'étape 3, page 208).

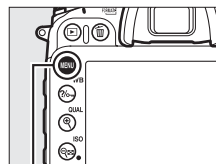

Commande **MENU**

2 Choisir une option.

Mettez en surbrillance l'une des options suivantes et appuyez sur ►.



- **Imprimer la sélection** : sélectionnez les photos à imprimer.
- **Sélectionner la date** : imprimez une copie de toutes les photos prises à une date sélectionnée.
- **Impression (DPOF)** : imprimez une commande d'impression existante créée avec l'option **Commande d'impression DPOF** du menu Visualisation (☞ 213). La commande d'impression en cours s'affiche à l'étape 3.
- **Impression de l'index** : pour imprimer l'index de toutes les photos JPEG (☞ 66) de la carte mémoire, passez à l'étape 4. Notez que si la carte mémoire contient plus de 256 photos, seules les 256 premières seront imprimées.

3 Sélectionner les photos ou choisir une date.

Si vous choisissez **Imprimer la sélection ou Impression (DPOF)** à l'étape 2, appuyez sur ◀ ou ▶ pour parcourir les

photos de la carte mémoire ; pour voir des photos se trouvant ailleurs, maintenez enfoncée la commande **BKT**, appuyez sur ▲ et sélectionnez la carte et le dossier souhaités comme décrit à la page 186. Pour afficher la photo actuelle en plein écran, maintenez la commande **QUAL** enfoncée. Si vous souhaitez imprimer la photo sélectionnée, appuyez sur ▲. La photo sera marquée de l'icône  et le nombre de copies sera réglé sur 1. Appuyez sur ▲ ou ▼ pour spécifier le nombre de copies (jusqu'à 99 ; pour désélectionner une photo, appuyez sur ▼ lorsque le nombre de copies est réglé sur 1). Continuez jusqu'à ce que toutes les photos souhaitées soient sélectionnées.

Si vous choisissez **Sélectionner la date à l'étape 2**, appuyez sur ▲ ou ▼ pour mettre une date en surbrillance, puis appuyez sur ▶ pour sélectionner ou désélectionner la date en surbrillance. Pour voir les photos prises à la date sélectionnée, appuyez sur **ISO**. Utilisez le sélecteur multidirectionnel pour parcourir les photos ou maintenez **QUAL** enfoncé pour afficher la photo sélectionnée en plein écran. Appuyez à nouveau sur **ISO** pour revenir à la boîte de dialogue de sélection des dates.

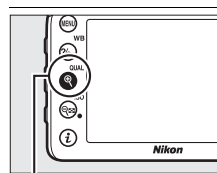

Commande **QUAL** : voir la photo en mode plein écran



Commande **QUAL** : voir la photo en surbrillance en mode plein écran

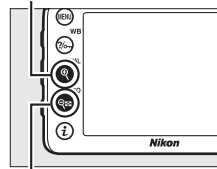

Commande **ISO** : voir les photos de la date sélectionnée



4 Afficher les options d'impression.



Appuyez sur  pour afficher les options d'impression PictBridge.



5 Régler les options d'impression.

Choisissez les options de format du papier, de marge et de date/heure, comme décrit à la page 209 (un avertissement apparaît si le format de papier sélectionné est trop petit pour un index photo).

6 Lancer l'impression.

Sélectionnez **Lancer l'impression** et appuyez sur  pour commencer l'impression. Pour annuler avant la fin de l'impression, appuyez sur .



Création d'une commande d'impression DPOF : réglage d'impression

L'option **Commande d'impression DPOF** du menu Visualisation permet de créer des « commandes d'impression » numériques pour les imprimantes et les périphériques compatibles avec PictBridge et autorisant le format DPOF.

1 Choisir Sélectionner/régler pour la rubrique **Commande d'impression DPOF** du menu Visualisation.

Appuyez sur la commande **MENU** et sélectionnez **Commande d'impression DPOF** dans le menu Visualisation. Mettez en surbrillance **Sélectionner/régler** et appuyez sur ► (pour supprimer toutes les photos de la commande d'impression, sélectionnez **Désélectionner tout ?**).



Commande **MENU**

2 Sélectionner les photos.

Appuyez sur ◀ ou ▶ pour parcourir les photos de la carte mémoire (pour voir des photos se trouvant ailleurs, maintenez enfoncée la commande **BKT** et appuyez sur ▲). Pour afficher la photo actuelle en plein écran, maintenez la commande **QUAL** enfoncée. Si vous souhaitez imprimer la photo sélectionnée, appuyez sur ▲. La photo sera marquée de l'icône  et le nombre d'impressions sera réglé sur 1. Appuyez sur ▲ ou ▼ pour spécifier le nombre de copies (jusqu'à 99 ; pour désélectionner une photo, appuyez sur ▼ lorsque le nombre de copies est réglé sur 1). Continuez jusqu'à ce que toutes les photos que vous souhaitez imprimer soient sélectionnées.

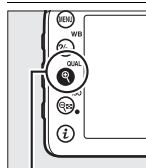

Commande **QUAL** : voir la photo en mode plein écran

3 Afficher les options d'impression.

Appuyez sur **OK** pour afficher les options d'impression des données.

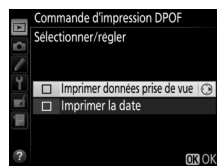

4 Sélectionner les options d'impression.

Mettez en surbrillance les options suivantes et appuyez sur ► pour cocher ou décocher l'option en surbrillance (pour valider la commande d'impression sans inclure ces informations, passez à l'étape 5).

- **Imprimer données prise de vue** : permet d'imprimer la vitesse d'obturation et l'ouverture sur toutes les photos de la commande d'impression.
- **Imprimer la date** : permet d'imprimer la date d'enregistrement sur toutes les photos de la commande d'impression.



5 Valider la commande d'impression.

Appuyez sur  pour valider la commande d'impression.



Commande d'impression DPOF

Pour imprimer la commande d'impression en cours lorsque l'appareil photo est connecté à une imprimante PictBridge, sélectionnez **Impression (DPOF)** dans le menu PictBridge et suivez les étapes « Impressions de plusieurs images » pour modifier et imprimer la commande en cours (☐ 210). Les options d'impression de la date DPOF et des données de prise de vue ne sont pas disponibles avec l'impression par connexion USB directe ; pour imprimer la date d'enregistrement sur les photos de la commande d'impression en cours, utilisez l'option PictBridge **Date/heure**.

Vous ne pouvez pas utiliser l'option **Commande d'impression DPOF** si la carte mémoire n'a pas assez d'espace libre pour enregistrer la commande d'impression.

Il est impossible de sélectionner les photos NEF (RAW) (☐ 66) avec cette option. Mais, vous pouvez créer des copies JPEG à partir d'images NEF (RAW) à l'aide de l'option **Traitement NEF (RAW)** du menu Retouche (☐ 282).

Les commandes d'impression risquent de ne pas s'imprimer correctement, si, après leur création, des images sont supprimées à l'aide d'un ordinateur ou d'un autre périphérique.

Visionnage des photos sur un téléviseur

L'appareil photo peut être raccordé à un périphérique vidéo haute définition à l'aide d'un câble HDMI (High-Definition Multimedia Interface) (disponible séparément auprès d'autres fabricants). Le câble doit disposer d'un connecteur HDMI Mini (type C) pour pouvoir être inséré dans l'appareil photo.

1 Mettre l'appareil photo hors tension.

Éteignez toujours l'appareil photo avant de brancher ou de débrancher le câble HDMI.

2 Brancher le câble HDMI comme illustré.

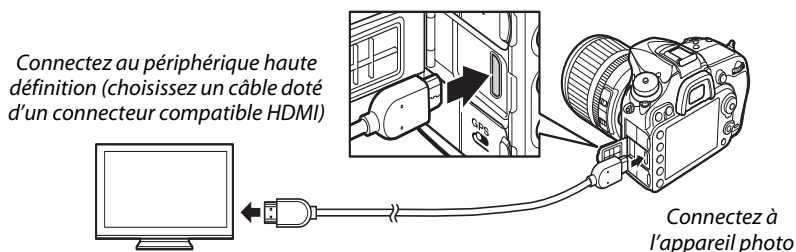

3 Régler le périphérique sur le canal HDMI.

4 Mettre l'appareil photo sous tension et appuyer sur la commande .

Pendant la visualisation, les images sont affichées sur le téléviseur.

Fermer le cache des connecteurs

Fermez le cache des connecteurs de l'appareil photo si vous ne les utilisez pas. Des corps étrangers risquent de gêner le transfert des données.

Visualisation sur le téléviseur

Il est recommandé d'utiliser un adaptateur secteur EH-5b et un connecteur d'alimentation EP-5B (vendus séparément) en cas de visualisation prolongée. Le téléviseur affiche les images en plein écran si les informations des photos sont masquées lors de la visualisation plein écran (187). Notez que les bords des photos peuvent être coupés en cas de visionnage sur l'écran d'un téléviseur.

Audio

Le son n'est pas diffusé par le casque branché à l'appareil photo. Vous pouvez régler le volume sonore à l'aide des commandes du téléviseur ; vous ne pouvez cependant pas utiliser celles de l'appareil photo.



■ Options HDMI

L'option **HDMI** du menu Configuration (☐ 261) permet de choisir la résolution de sortie et d'activer la commande à distance de l'appareil photo à partir de périphériques compatibles avec HDMI-CEC (**H**igh-**D**efinition **M**ultimedia **I**nterface-**C**onsumer **E**lectronics **C**ontrol, une norme permettant aux périphériques HDMI de commander les appareils auxquels ils sont connectés).

Résolution de sortie

Choisissez le format de sortie des images sur le périphérique HDMI. Si **Automatique** est sélectionné, l'appareil photo sélectionne automatiquement le format approprié.



Contrôle du périphérique

Si **Activé** est sélectionné pour **HDMI > Contrôle du périphérique** dans le menu Configuration lorsque l'appareil photo est raccordé à un téléviseur compatible HDMI-CEC et que l'appareil photo et le téléviseur sont sous tension, l'écran illustré ci-contre apparaît sur le téléviseur. Il est alors possible d'utiliser la télécommande du téléviseur à la place du sélecteur multidirectionnel de l'appareil photo et de la commande **OK** au cours de la visualisation plein écran et de l'exécution de diaporamas. Si **Désactivé** est sélectionné, la télécommande du téléviseur ne permet pas de commander l'appareil photo.

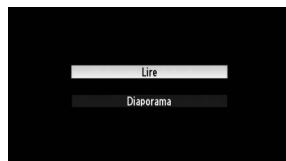

🔪 HDMI et visée écran

Les écrans HDMI raccordés par un câble HDMI peuvent restituer la visée écran photo et la visée écran vidéo (☐ 160, 168). En mode de visée écran vidéo et pendant l'enregistrement vidéo, l'image s'affiche sur le périphérique HDMI à la résolution définie pour l'option **HDMI > Résolution de sortie** du menu Configuration. Si vous avez sélectionné **Automatique**, la sortie HDMI est modifiée selon l'option sélectionnée pour **Paramètres vidéo > Taille d'image/cadence** dans le menu Prise de vue (☐ 169). Si le périphérique HDMI ne prend pas en charge le réglage sélectionné automatiquement avec la taille d'image et la cadence actuelles, choisissez une option différente d'**Automatique** pour la **Résolution de sortie**. Les vidéos peuvent avoir une taille d'image inférieure à celle sélectionnée pour **Taille d'image/cadence** (☐ 169).

🔪 Périphériques HDMI-CEC

Lorsque l'appareil photo est raccordé à un périphérique HDMI-CEC, **ℓ ℓ ℓ** s'affiche dans le viseur à la place du nombre de vues restantes.

🔪 Contrôle du périphérique

Consultez le manuel du téléviseur pour obtenir plus de détails.

Guide des menus



▶ Menu Visualisation : *gestion des images*

Pour afficher le menu Visualisation, appuyez sur MENU et sélectionnez l'onglet  (menu Visualisation).



Commande MENU

Le menu Visualisation contient les options suivantes :

Option		Option	
Effacer	198	Affichage des images	222
Dossier de visualisation	217	Après effacement	222
Cacher les images	218	Rotation des images	222
Options de visualisation	219	Diaporama	223
Copier des image(s)	219	Commande d'impression DPOF	213

Informations complémentaires

Les réglages par défaut des menus sont répertoriés à la page 324.

Dossier de visualisation

Commande MENU →  menu Visualisation

Choisissez un dossier pour la visualisation ( 185) :

Option	Description
D7100	Les photos se trouvant dans tous les dossiers créés avec le D7100 sont visibles pendant la visualisation.
Tout	Les photos se trouvant dans tous les dossiers sont visibles pendant la visualisation.
Actuel	Seules les photos figurant dans le dossier en cours sont visibles pendant la visualisation.

Cacher les images

Commande MENU → ► menu Visualisation

Masquez ou affichez des photos. Les photos masquées ne sont visibles que dans le menu **Cacher les images** et ne peuvent être effacées que par le formatage de la carte mémoire.

Option	Description
Sélectionner/régler	Masquez ou affichez les photos sélectionnées.
Sélectionner la date	La sélection de cette option fait apparaître la liste des dates. Pour masquer toutes les photos prises à une certaine date, mettez en surbrillance la date et appuyez sur ►. Les dates sélectionnées sont indiquées par une coche ✓ ; pour afficher toutes les photos prises à une certaine date, mettez celle-ci en surbrillance et appuyez sur ►. Appuyez sur OK pour terminer l'opération.
Désélectionner tout ?	Affichez toutes les images.

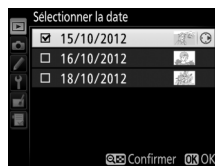

Images protégées et masquées

Révèler une image protégée a pour effet de supprimer sa protection.

Suivez les étapes ci-dessous pour masquer ou afficher les photos sélectionnées.

1 Choisir Sélectionner/régler.

Mettez **Sélectionner/régler** en surbrillance et appuyez sur ►.



2 Sélectionner les photos.

Utilisez le sélecteur multidirectionnel pour faire défiler les photos de la carte mémoire (pour afficher en plein écran la photo mise en surbrillance, maintenez la commande **Q** (QUAL) enfoncée ; pour voir des photos se trouvant ailleurs, comme décrit à la page 186, maintenez enfoncé **BKT** et appuyez sur ▲), puis appuyez sur **ISO** pour sélectionner la photo actuelle. Les images sélectionnées sont signalées par l'icône  ; pour désélectionner une image, mettez-la en surbrillance et appuyez de nouveau sur **ISO**. Continuez jusqu'à ce que vous ayez sélectionné toutes les photos souhaitées.

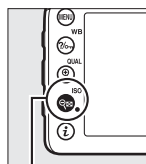

Commande **ISO**



3 Appuyer sur OK.

Appuyez sur **OK** pour terminer l'opération.

Options de visualisation

Commande MENU →  menu Visualisation

Choisissez les informations à afficher en mode de visualisation (187). Appuyez sur ▲ ou ▼ pour mettre en surbrillance une option, puis appuyez sur ► pour sélectionner l'option à afficher. Une coche ✓ apparaît à côté des éléments sélectionnés ; pour désélectionner l'option, mettez-la en surbrillance et appuyez sur ►. Pour revenir au menu Visualisation, appuyez sur OK.



Copier des image(s)

Commande MENU →  menu Visualisation

Cette option permet de copier des photos d'une carte mémoire à l'autre. Cette option n'est accessible que lorsque deux cartes mémoire sont insérées dans l'appareil photo.

Option	Description
Sélectionner la source	Permet de sélectionner la carte à partir de laquelle les photos doivent être copiées.
Sélectionner les image(s)	Permet de sélectionner les photos à copier.
Sélectionner la destination	Permet de sélectionner le dossier de destination sur l'autre carte.
Copier les image(s) ?	Permet de copier les photos sélectionnées vers la destination spécifiée.

1 Choisir Sélectionner la source.

Mettez en surbrillance **Sélectionner la source** et appuyez sur ►.



2 Sélectionner la carte source.

Mettez en surbrillance le logement de la carte où se trouvent les images à copier, puis appuyez sur OK.

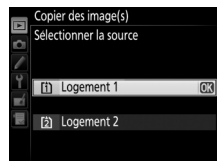

3 Choisir Sélectionner les image(s).

Mettez en surbrillance **Sélectionner les image(s)** et appuyez sur ►.



4 Sélectionner le dossier source.

Mettez en surbrillance le dossier contenant les images à copier, puis appuyez sur ►.



5 Effectuer la sélection initiale.

Avant de continuer à sélectionner ou désélectionner les images une par une, vous pouvez marquer toutes les images ou toutes les images protégées du dossier afin de les copier en choisissant **Sélectionner toutes les images** ou **Sélectionner images protégées**. Pour ne marquer que les images sélectionnées une par une, choisissez **Désélectionner tout** avant de continuer.



6 Sélectionner d'autres images.

Mettez les images en surbrillance, puis appuyez sur **ISO** pour les sélectionner ou les désélectionner (pour afficher l'image mise en surbrillance en plein écran, maintenez la commande **QUAL** enfoncée). Les images sélectionnées sont marquées d'une coche ✓. Appuyez sur **OK** pour passer à l'étape 7, une fois votre sélection terminée.

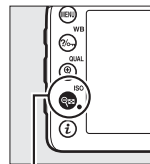

Commande **ISO**



7 Choisir Sélectionner la destination.

Mettez en surbrillance **Sélectionner la destination** et appuyez sur ►.

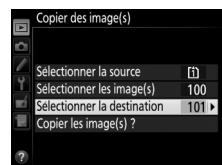

8 Sélectionner un dossier de destination.

Pour saisir un numéro de dossier, choisissez **Sélectionner par numéro**, entrez le numéro (□ 225) et appuyez sur **OK**. Si le numéro ne correspond à aucun dossier existant, un nouveau dossier est créé.

Pour choisir à partir d'une liste de dossiers existants, choisissez **Sélectionner dans une liste**, mettez un dossier en surbrillance et appuyez sur **OK**.



9 Copier les images.

Mettez en surbrillance **Copier les image(s) ?** et appuyez sur **OK**.

Une boîte de dialogue de confirmation apparaît ; mettez en surbrillance **Oui** et appuyez sur **OK**. Appuyez de nouveau sur **OK** pour quitter, une fois la copie effectuée.

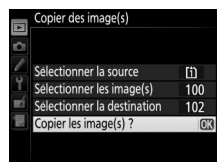

☑ Copie des images

Les images ne seront pas copiées s'il n'y a pas suffisamment d'espace disponible sur la carte de destination. Vérifiez que l'accumulateur est entièrement chargé avant de copier des vidéos.

Si le dossier de destination contient une image ayant le même nom qu'une des images qui doit être copiée, une boîte de dialogue de confirmation s'affiche. Sélectionnez **Remplacer l'image existante** pour remplacer l'image par celle qui doit être copiée, ou sélectionnez **Tout remplacer** pour remplacer toutes les images existantes ayant le même nom sans plus aucune demande de confirmation. Pour continuer sans remplacer l'image, sélectionnez **Passer**, ou sélectionnez **Annuler** pour quitter sans copier d'autres images.

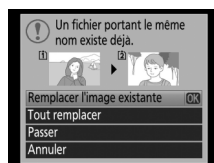

L'état de la protection est copié avec les images, mais pas le marquage pour impression (□ 213). Il est impossible de copier des images masquées.

Affichage des images

Commande MENU →  menu Visualisation



Indiquez si les images doivent automatiquement être affichées sur le moniteur immédiatement après la prise de vue. Si vous sélectionnez **Désactivé**, les images ne peuvent être vues qu'en appuyant sur la commande .



Après effacement

Commande MENU →  menu Visualisation

Choisissez l'image affichée après la suppression d'une image.

Option	Description
 Afficher l'image suivante	Affiche l'image suivante. Si l'image effacée était la dernière, l'image précédente est affichée.
 Afficher l'image précédente	Affiche l'image précédente. Si l'image effacée était la première, l'image suivante est affichée.
 Ne pas modifier	Si vous faites défiler les images dans leur ordre d'enregistrement, l'image suivante sera affichée comme décrit pour l'option Afficher l'image suivante . Si vous faites défiler les images dans l'ordre inverse, l'image précédente sera affichée comme décrit pour l'option Afficher l'image précédente .

Rotation des images

Commande MENU →  menu Visualisation

Spécifiez si les photos verticales doivent pivoter pendant la visualisation. Notez que l'appareil photo étant déjà dans l'orientation adéquate pendant la prise de vue, les photos ne pivotent pas automatiquement au moment de leur affichage après la prise de vue.

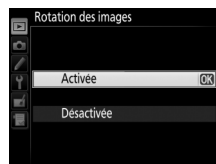

Option	Description
Activée	Les photos cadrées à la verticale sont automatiquement pivotées au moment de leur affichage sur le moniteur de l'appareil photo. Les photos prises alors que Désactivée est sélectionné pour Rotation auto. des images ( 265) seront affichées à l'horizontale.
Désactivée	Les photos cadrées à la verticale s'affichent à l'horizontale.

Vous pouvez créer un diaporama à partir des images se trouvant dans le dossier de visualisation en cours (217). Les images masquées (218) ne s'affichent pas.

Option	Description
Démarrer	Permet de lancer le diaporama.
Type d'image	Vous avez le choix pour le type d'image entre Images fixes et vidéos , Images fixes uniquement et Vidéos uniquement .
Intervalle	Permet de déterminer la durée d'affichage de chaque image.

Pour lancer le diaporama, mettez en surbrillance **Démarrer** et appuyez sur . Vous pouvez effectuer les opérations suivantes pendant le diaporama :



Pour	Appuyer sur	Description
Revenir à l'image précédente/passé à l'image suivante		Appuyez sur pour revenir à l'image précédente, et sur pour passer à la suivante.
Afficher d'autres informations sur les photos		Changez ou masquez les infos photo affichées (images fixes uniquement ; 187).
Suspendre la lecture/reprendre		Mettez en pause ou reprenez le diaporama.
Augmenter/baisser le volume	(QUAL)/ (ISO)	Pendant la lecture des vidéos, appuyez sur (QUAL) pour augmenter le volume, sur (ISO) pour le baisser.
Quitter et revenir au menu Visualisation	MENU	Arrêtez le diaporama et revenez au menu Visualisation.
Quitter et revenir en mode de visualisation		Arrêtez le diaporama et revenez en mode de visualisation.
Quitter et revenir en mode de prise de vue		Appuyez à mi-course sur le déclencheur pour revenir en mode de prise de vue.

Une boîte de dialogue s'affiche sur la droite à la fin du diaporama. Sélectionnez **Redémarrer** pour redémarrer ou **Quitter** pour revenir au menu Visualisation.



Menu Prise de vue : options de prise de vue

Pour afficher le menu Prise de vue, appuyez sur **MENU** et sélectionnez l'onglet  (menu Prise de vue).

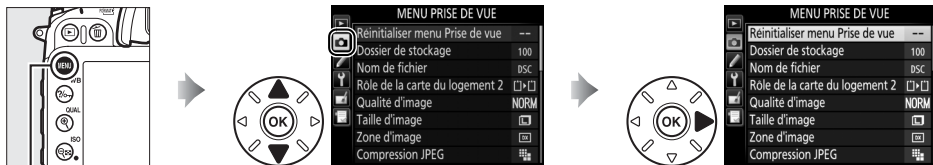

Commande MENU

Le menu Prise de vue contient les options suivantes :

Option		Option	
Réinitialiser menu Prise de vue	224	Espace colorimétrique	227
Dossier de stockage	225	D-Lighting actif	113
Nom de fichier	226	HDR (grande plage dynamique)	115
Rôle de la carte du logement 2	69	Contrôle auto. de la distorsion	227
Qualité d'image	66	Réduction du bruit	228
Taille d'image	68	Réduction du bruit ISO	228
Zone d'image	63	Réglage de la sensibilité	79
Compression JPEG	67	Mode de télécommande (ML-L3)	127
Enregistrement NEF (RAW)	67	Surimpression	141
Balance des blancs	89	Intervallomètre	145
Régler le Picture Control	105	Paramètres vidéo	169
Gérer le Picture Control	110		

Remarque : il est possible que certains éléments soient grisés ou non disponibles, en fonction des paramètres de l'appareil photo. Pour en savoir plus sur les options disponibles avec chaque mode de prise de vue, reportez-vous à la page 321.

Réinitialiser menu Prise de vue

Commande MENU →  menu Prise de vue

Sélectionnez **Oui** pour redonner aux options du menu Prise de vue leur valeur par défaut (📖 324)

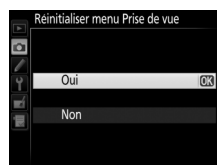

Choisissez le dossier dans lequel vous souhaitez enregistrer les images à venir.

■ Sélection des dossiers par leur numéro

1 Choisir Sélectionner par numéro.

Mettez en surbrillance **Sélectionner par numéro** et appuyez sur ►. La boîte de dialogue ci-contre apparaît.



2 Choisir un numéro de dossier.

Appuyez sur ◀ ou ▶ pour mettre en surbrillance un chiffre, sur ▲ ou ▼ pour le modifier. Si un dossier portant ce numéro existe déjà, l'icône □, ▢ ou ▣ s'affiche à gauche du numéro du dossier :

- □ : le dossier est vide.
- ▢ : le dossier n'est pas complètement plein.
- ▣ : le dossier contient 999 photos ou une photo portant le numéro 9999. Aucune autre image ne peut être stockée dans ce dossier.

La carte sur laquelle se trouve le dossier est indiquée par l'icône de logement de carte en haut à droite de la boîte de dialogue Sélectionner par numéro. La carte utilisée pour les nouveaux dossiers dépend de l'option actuellement sélectionnée pour **Rôle de la carte du logement 2** (□ 69).

3 Enregistrer les modifications et quitter.

Appuyez sur ⊗ pour terminer l'opération et revenir au menu Prise de vue (pour quitter sans choisir le dossier de stockage, appuyez sur la commande MENU). Si ce numéro ne correspond à aucun dossier existant, un nouveau dossier est créé. Les photos suivantes seront enregistrées dans le dossier sélectionné, à condition qu'il ne soit pas déjà plein.

Numéros de dossier et de fichier

Si le dossier en cours est numéroté 999 et contient 999 photos ou une photo portant le numéro 9999, le déclenchement est désactivé et aucune autre photo ne peut être prise. Pour pouvoir prendre d'autres photos, créez un dossier et attribuez-lui un numéro inférieur à 999 ou sélectionnez un dossier existant dont le numéro est inférieur à 999 et qui contient moins de 999 images.

Temps de démarrage

L'appareil photo peut prendre plus de temps à démarrer si la carte mémoire contient un très grand nombre de fichiers ou de dossiers.

■ Sélection de dossiers à partir d'une liste

1 Choisir Sélectionner dans une liste.

Mettez en surbrillance **Sélectionner dans une liste** et appuyez sur ►.



2 Mettre un dossier en surbrillance.

Appuyez sur ▲ ou ▼ pour mettre un dossier en surbrillance.

3 Sélectionner le dossier en surbrillance.

Appuyez sur ⊗ pour sélectionner le dossier mis en surbrillance et revenir au menu Prise de vue. Les photos à venir seront enregistrées dans le dossier sélectionné.

Nom de fichier

Commande MENU → 📷 menu Prise de vue

Les photos sont enregistrées sous des noms de fichier se composant de « DSC_ » ou, dans le cas d'images utilisant l'espace colorimétrique Adobe RVB, de « _DSC » suivi d'un nombre à quatre chiffres et d'une extension à trois lettres (par exemple, « DSC_0001.JPG »). L'option **Nom de fichier** permet de sélectionner trois lettres pour remplacer la partie « DSC » du nom de fichier. Pour en savoir plus sur la modification des noms de fichier, reportez-vous à la page 111.

🔪 Extensions

Les extensions utilisées sont les suivantes : « .NEF » pour les images NEF (RAW), « JPG » pour les images JPEG, « .MOV » pour les vidéos et « .NDF » pour les données de correction poussière. Dans chaque paire de photos enregistrées avec le réglage de qualité d'image NEF (RAW)+JPEG, les images NEF et JPEG possèdent le même nom de fichier mais ont une extension différente.

L'espace colorimétrique détermine la gamme de couleurs disponible pour la reproduction des couleurs. Choisissez **sRGB** pour les photos qui seront imprimées ou utilisées « en l'état », sans modification supplémentaire. **Adobe RGB** possède une gamme de couleurs plus étendue et est recommandé pour les images qui seront fortement retouchées et traitées une fois transférées sur l'ordinateur.

Espace colorimétrique

Les espaces colorimétriques définissent la correspondance entre les couleurs et les valeurs numériques qui les représentent dans un fichier numérique. L'espace colorimétrique sRGB est largement utilisé, tandis que l'espace colorimétrique Adobe RGB est le plus répandu dans le cadre des impressions commerciales et éditoriales. L'option sRGB est recommandée pour les photos destinées à être imprimées sans modification ou visualisées dans des applications qui ne prennent pas en charge la gestion des couleurs, pour les photos qui seront imprimées avec ExifPrint, avec l'option d'impression directe disponible sur certaines imprimantes familiales, ou avec les bornes d'impression ou tout autre service d'impression commercial. Les photos au format Adobe RGB peuvent également être imprimées à l'aide de ces options, mais les couleurs ne seront pas aussi vives.

Les photos au format JPEG prises dans l'espace colorimétrique Adobe RGB sont conformes au standard DCF ; les applications et imprimantes qui prennent en charge le DCF sélectionnent automatiquement l'espace colorimétrique correct. Si l'application ou le périphérique ne prend pas en charge le DCF, sélectionnez manuellement l'espace colorimétrique approprié. Pour en savoir plus, reportez-vous à la documentation fournie avec l'application ou le périphérique.

Logiciels Nikon

ViewNX 2 (fourni) et Capture NX 2 (disponible séparément) sélectionnent automatiquement le bon espace colorimétrique lors de l'ouverture des photos créées avec cet appareil photo.

Contrôle auto. de la distorsion

Sélectionnez **Activé** pour réduire la distorsion en barillet en cas de prise de vue avec un objectif grand-angle et pour réduire la distorsion en coussinet en cas de prise de vue au téléobjectif (notez que les bords de la zone visible dans le viseur risquent d'être coupés dans la photo finale et que le temps nécessaire au traitement des photos avant leur enregistrement peut augmenter).

Cette option ne s'applique pas aux vidéos et n'est disponible qu'avec les objectifs de type G et D (sauf PC, fisheye et certains autres objectifs) ; les résultats ne sont pas garantis avec d'autres objectifs.



Retouche : contrôle de la distorsion

Pour en savoir plus sur la création de copies de photos existantes incluant une réduction de la distorsion en barillet et en coussinet, reportez-vous à la page 285.

Réduction du bruit

(réduction du bruit en cas d'exposition prolongée)

Commande MENU →  menu Prise de vue

Si **Activée** est sélectionné, les photos prises à des vitesses d'obturation plus lentes que 1 s sont traitées de manière à réduire le bruit (points lumineux, pixels lumineux répartis de manière aléatoire ou voile). La durée requise pour le traitement est à peu près doublée ; pendant le traitement, « **uob nr** » clignote aux emplacements de la vitesse d'obturation/ouverture et il est impossible de prendre une photo (si l'appareil photo est mis hors tension avant que le traitement ne soit terminé, la

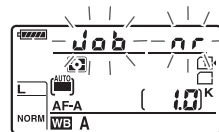

photo est enregistrée, mais la réduction du bruit n'est pas effectuée). En mode de déclenchement continu, la cadence de prise de vue ralentit et, pendant le traitement des photos, la capacité de la mémoire tampon diminue. Cette option n'est pas disponible pendant l'enregistrement vidéo.

Réduction du bruit ISO

Commande MENU →  menu Prise de vue

Les photos prises à des sensibilités élevées peuvent être traitées de manière à réduire le « bruit ».

Option	Description
Élevée	Permet de réduire le bruit (pixels lumineux répartis de manière aléatoire, lignes ou voile) visible notamment sur les photos prises à des sensibilités élevées. Choisissez le niveau de la réduction du bruit entre Élevée , Normale et Faible .
Normale	
Faible	
Désactivée	La réduction du bruit n'est effectuée qu'à des sensibilités de 1250 ISO et plus. La réduction du bruit appliquée est inférieure à celle réalisée lorsque Faible est sélectionné pour Réduction du bruit ISO .

✎ Réglages personnalisés : réglage précis des paramètres de l'appareil photo

Pour afficher le menu Réglages personnalisés, appuyez sur **MENU** et sélectionnez l'onglet  (menu Réglages personnalisés).

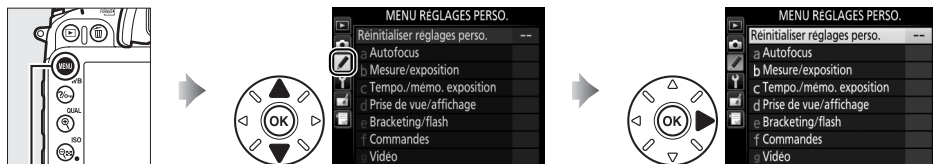

Commande MENU



Les réglages personnalisés permettent d'adapter les réglages de l'appareil photo en fonction des préférences de chacun.

Groupes de réglages personnalisés

Menu principal



Les réglages personnalisés suivants sont disponibles :

Réglage personnalisé			Réglage personnalisé		
Réinitialiser réglages perso.		231	d Prise de vue/affichage		
a Autofocus			d9	Éclairage écran de contrôle	241
a1	Priorité en mode AF-C	231	d10	Temporisation miroir levé	241
a2	Priorité en mode AF-S	231	d11	Avertissement du flash	241
a3	Suivi MAP avec Lock-On	232	d12	Type d'accu./pile MB-D15	242
a4	Éclairage du point AF	232	d13	Ordre d'alimentation	243
a5	Rotation du point AF	232	e Bracketing/flash		
a6	Nombre de points AF	233	e1	Vitesse de synchro. flash	244
a7	Illuminateur d'assistance AF	233	e2	Vitesse d'obturation flash	245
b Mesure/exposition			e3	Contrôle du flash intégré	246
b1	Incrément de la sensibilité	234	e4	Correction expo. pour flash	250
b2	Incrément de l'exposition	234	e5	Mode lampe pilote	251
b3	Correction d'exposition	235	e6	Réglage du bracketing auto.	251
b4	Zone pondérée centrale	236	e7	Sens du bracketing	251
b5	Réglage précis expo. opti.	236	f Commandes		
c Tempo./mémo. exposition			f1	Bouton OK	252
c1	Mémo expo par déclencheur	236	f2	Régler la commande Fn	253
c2	Temporisation mode veille	237	f3	Régler commande d'aperçu	255
c3	Retardateur	237	f4	Régler commande AE-L/AF-L	256
c4	Extinction du moniteur	238	f5	Perso. molettes commande	257
c5	Durée télécommande (ML-L3)	238	f6	Commande lâchée + molette	258
d Prise de vue/affichage			f7	Photo si carte absente ?	258
d1	Signal sonore	238	f8	Inverser les indicateurs	258
d2	Quadrillage dans le viseur	239	f9	Régler  pour la MB-D15	259
d3	Affichage et réglage ISO	239	g Vidéo		
d4	Aide	239	g1	Régler la commande Fn	259
d5	Cadence prise de vue en CL	239	g2	Régler commande d'aperçu	260
d6	Nombre de vues maximal	240	g3	Régler commande AE-L/AF-L	260
d7	Séquence numérique images	240	g4	Régler le déclencheur	260
d8	Affichage des informations	241			

Remarque : selon les réglages de l'appareil photo, il est possible que certains éléments soient grisés ou non disponibles. Pour en savoir plus sur les options disponibles avec chaque mode de prise de vue, reportez-vous à la page 321. Si les réglages du jeu actuel ont été modifiés par rapport aux valeurs par défaut ( 325), un astérisque apparaît à côté des réglages modifiés au second niveau du menu Réglages personnalisés.

Réinitialiser réglages perso. Commande MENU → menu Réglages personnalisés

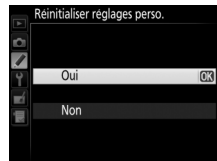

Choisissez **Oui** pour redonner aux réglages personnalisés leur valeur par défaut (☐ 325).



a : Autofocus

a1 : Priorité en mode AF-C Commande MENU → menu Réglages personnalisés



Lorsque **AF-C** est sélectionné et que le viseur est utilisé (☐ 71), cette option permet de définir si une photo est prise à chaque sollicitation du déclencheur (*priorité au déclenchement*) ou seulement lorsque la mise au point a été effectuée (*priorité à la mise au point*).

Option	Description
 Déclenchement	Vous pouvez prendre des photos à chaque sollicitation du déclencheur.
 Mise au point	Vous ne pouvez prendre des photos que lorsque l'indicateur de mise au point (●) est affiché.

Quelle que soit l'option sélectionnée, la mise au point n'est pas mémorisée lorsque **AF-C** est sélectionné comme mode autofocus. L'appareil photo continue à effectuer la mise au point jusqu'à ce que la photo soit prise.

a2 : Priorité en mode AF-S Commande MENU → menu Réglages personnalisés

Lorsque **AF-S** est sélectionné et que le viseur est utilisé pour la prise de vue (☐ 71), cette option permet de définir si une photo est prise seulement lorsque la mise au point a été effectuée (*priorité à la mise au point*) ou à chaque sollicitation du déclencheur (*priorité au déclenchement*).





Option	Description
 Déclenchement	Vous pouvez prendre des photos à chaque sollicitation du déclencheur.
 Mise au point	Vous ne pouvez prendre des photos que lorsque l'indicateur de mise au point (●) est affiché.

Quelle que soit l'option sélectionnée, si l'indicateur de mise au point (●) est affiché alors que **AF-S** est sélectionné comme mode autofocus, la mise au point est mémorisée lorsque vous appuyez sur le déclencheur à mi-course. Elle reste mémorisée jusqu'à ce que vous preniez la photo.



a3 : Suivi MAP avec Lock-On *Commande MENU → menu Réglages personnalisés*

Cette option permet de déterminer la façon dont l'autofocus doit s'adapter en cas de brusque changement de la distance du sujet lorsque **AF-C** est sélectionné ou que l'autofocus continu est sélectionné en mode **AF-A** et que le viseur est utilisé (☐ 71).

Option	Description
AF  5 (Long)	Lorsque la distance entre l'appareil photo et le sujet change brusquement, l'appareil photo attend un certain temps avant de faire la mise au point sur cette nouvelle distance. Cette option permet d'éviter une nouvelle mise au point lorsque le sujet est juste brièvement masqué par des objets passant dans le cadre.
AF  4	
AF  3 (Normal)	
AF  2	
AF  1 (Court)	
Désactivé	L'appareil photo adapte la mise au point dès que la distance au sujet change. Choisissez cette option lorsque vous photographiez rapidement une série de sujets placés à des distances différentes.



a4 : Éclairage du point AF *Commande MENU → menu Réglages personnalisés*

Déterminez si le point AF actif doit être éclairé en rouge dans le viseur.

Option	Description
Automatique	Le point AF sélectionné est automatiquement éclairé de manière à créer un contraste avec l'arrière-plan.
Activé	Le point AF sélectionné est toujours éclairé, quelle que soit la luminosité de l'arrière-plan. Selon la luminosité de l'arrière-plan, le point AF sélectionné peut être difficile à voir.
Désactivé	Le point AF sélectionné n'est pas éclairé.

a5 : Rotation du point AF *Commande MENU → menu Réglages personnalisés*

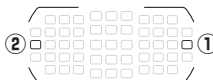
Cette option permet de « renvoyer » le point AF sélectionné d'un bord de l'affichage à l'autre.

Option	Description
Activée	Le point AF sélectionné « est renvoyé » de haut en bas, de bas en haut, de droite à gauche et de gauche à droite. Par exemple, appuyer sur  alors que le point AF est éclairé à droite de l'affichage (①) permet de sélectionner le point AF correspondant à gauche de l'affichage (②). 
Désactivée	L'affichage du point AF est limité par les points AF périphériques, ce qui fait que, par exemple, appuyer sur  alors qu'un point AF est éclairé à droite de l'affichage n'aura aucun effet.

a6 : Nombre de points AF

Commande MENU →  menu Réglages personnalisés

Cette option permet de choisir le nombre de points AF disponibles, lorsque vous sélectionnez manuellement le point AF.

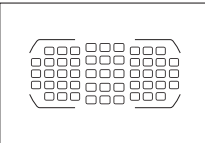
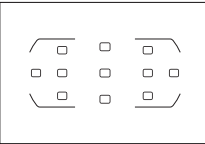
Option	Description	
AF51 51 points	Sélectionnez un point AF parmi les 51 points indiqués ci-contre.	
AF11 11 points	Sélectionnez un point AF parmi les 11 points indiqués ci-contre. Utilisez cette option pour sélectionner rapidement le point AF.	

a7 : Illuminateur d'assistance AF

Commande MENU →  menu Réglages personnalisés

Cette option permet d'activer l'illuminateur d'assistance AF intégré pour faciliter la mise au point en cas de faible luminosité.

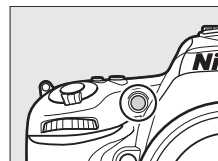

Option	Description
Activé	L'illuminateur d'assistance AF s'allume en cas de faible lumière ambiante (uniquement pour la prise de vue avec le viseur). L'illuminateur d'assistance AF n'est disponible que lorsque les deux conditions suivantes sont réunies : 1. AF-S est sélectionné comme mode autofocus (☐ 71) ou l'autofocus ponctuel est sélectionné lorsque l'appareil photo est en mode AF-A. 2. AF zone automatique est sélectionné comme mode de zone AF (☐ 73), ou AF point sélectif ou AF zone dynamique ainsi que le point AF central sont sélectionnés.
Désactivé	L'illuminateur d'assistance AF ne s'allume pas pour faciliter la mise au point. Il est possible que l'appareil photo ne parvienne pas à faire la mise au point à l'aide de l'autofocus en cas de faible luminosité.

Illuminateur d'assistance AF

Retirez le parasoleil lorsque vous utilisez l'illuminateur d'assistance AF.

Informations complémentaires

Pour en savoir plus sur les modes de prise de vue avec lesquels l'illuminateur d'assistance AF est disponible, reportez-vous à la page 321. Reportez-vous à la page 301 pour connaître les limitations concernant les objectifs qui peuvent être utilisés avec l'illuminateur d'assistance AF.



b : Mesure/exposition

b1 : Incrément de la sensibilité *Commande MENU → menu Réglages personnalisés*

Sélectionnez les incréments utilisés pour le réglage de la sensibilité. Si cela est possible, la sensibilité actuelle est conservée après le changement d'incrément. Si la valeur actuelle n'est pas disponible avec le nouvel incrément, la valeur la plus proche est sélectionnée.





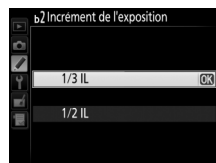

b2 : Incrément de l'exposition *Commande MENU → menu Réglages personnalisés*

Sélectionnez l'incrément à utiliser pour le réglage de la vitesse d'obturation, de l'ouverture, de la correction de l'exposition et du flash, ainsi que pour le réglage du bracketing.



b3 : Correction d'exposition Commande MENU → menu Réglages personnalisés

Avec cette option, vous pouvez choisir d'avoir recours, ou non, à la commande  pour régler la correction d'exposition ( 86). Si **Activée (réinitialisation auto.)** ou **Activée** est sélectionné, le 0 au centre de l'indicateur d'exposition clignote même si la correction d'exposition est réglée sur ± 0 .

Option	Description
Activée (réinitialisation auto.)	Sélectionnez la correction d'exposition à l'aide des molettes de commande (voir la remarque ci-dessous). Le réglage choisi à l'aide de la molette de commande est réinitialisé par l'extinction de l'appareil photo ou l'expiration de la temporisation du mode veille (les réglages de correction d'exposition effectués à l'aide de la commande  ne sont pas réinitialisés).
Activée	Identique à l'option précédente, sauf que la valeur de correction d'exposition sélectionnée à l'aide de la molette de commande n'est pas réinitialisée par l'extinction de l'appareil photo ou l'expiration de la temporisation du mode veille.
Désactivée	Sélectionnez la correction d'exposition en appuyant sur la commande  et en tournant la molette de commande principale.

Fonctions par défaut

La molette utilisée pour régler la correction d'exposition lorsque vous avez sélectionné **Activée (réinitialisation auto.)** ou **Activée** pour le réglage personnalisé b3 (**Correction d'exposition**) dépend de l'option sélectionnée pour le réglage personnalisé f5 (**Perso. molettes commande**) > **Fonctions par défaut** ( 257).

Perso. molettes commande > Fonctions par défaut			
	Molette principale	Molette secondaire	
Mode	P	Molette de commande secondaire	Molette de commande secondaire
	S	Molette de commande secondaire	Molette de commande principale
	A	Molette de commande principale	Molette de commande secondaire
	M	Non applicable	

Afficher ISO/ISO simplifiée

Le réglage personnalisé b3 (**Correction d'exposition**) ne peut pas être utilisé avec le réglage personnalisé d3 (**Affichage et réglage ISO**) > **Afficher ISO/ISO simplifiée**. Toute modification de l'un de ces réglages réinitialise l'autre ; un message s'affiche après la réinitialisation du réglage.



b4 : Zone pondérée centrale Commande MENU → menu Réglages personnalisés

Lors du calcul de l'exposition, la mesure pondérée centrale attribue la pondération la plus importante à une zone circulaire située au centre du cadre de visée. Le diamètre (ϕ) de ce cercle peut être réglé sur 6, 8, 10 ou 13 mm, ou sur une moyenne de l'ensemble du cadre.

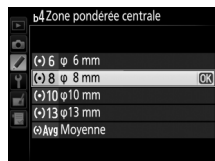

Notez que le diamètre reste défini sur 8 mm lors de l'utilisation d'un objectif sans microprocesseur, quel que soit le réglage sélectionné pour **Objectif sans microprocesseur** dans le menu Configuration (☰ 149). Lorsque **Moyenne** est sélectionné, la moyenne de l'ensemble du cadre de visée est utilisée pour les objectifs à microprocesseur.

b5 : Réglage précis expo. opti. Commande MENU → menu Réglages personnalisés

Cette option permet de régler plus précisément la valeur d'exposition sélectionnée par l'appareil photo. L'exposition peut être affinée séparément pour chaque méthode de mesure de +1 à -1, par incréments de $\frac{1}{6}$ IL.

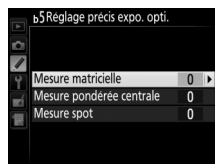

Réglage précis de l'exposition

Le réglage précis de l'exposition n'est pas annulé par la réinitialisation par deux commandes. Notez que comme l'icône de correction d'exposition (☒) n'apparaît pas, le seul moyen de savoir de combien l'exposition a été modifiée est de voir le niveau de correction dans le menu Réglage précis. Il est préférable d'utiliser la correction d'exposition (☰ 86) dans la plupart des situations.

c : Tempo./mémo. exposition

c1 : Mémo expo par déclencheur Commande MENU → menu Réglages personnalisés

Si **Activée** est sélectionné, l'exposition est mémorisée lorsque vous appuyez à mi-course sur le déclencheur.

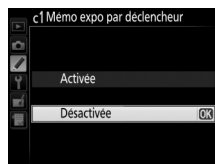

c2 : Temporisation mode veille *Commande MENU → menu Réglages personnalisés*

Cette option permet de déterminer le temps pendant lequel l'appareil photo continue de mesurer l'exposition en cas d'inactivité. L'affichage de la vitesse d'obturation et de l'ouverture sur l'écran de contrôle et dans le viseur s'éteint automatiquement lorsque l'appareil photo passe en mode veille.

Choisissez un délai plus court pour prolonger l'autonomie de votre accumulateur.



c3 : Retardateur *Commande MENU → menu Réglages personnalisés*

Choisissez la temporisation du déclenchement, le nombre de vues prises ainsi que l'intervalle entre les prises de vues en mode retardateur (☐ 59).

- **Délai du retardateur** : cette option permet de choisir la temporisation du déclenchement.
- **Nombre de prises de vues** : appuyez sur ▲ et ▼ pour choisir le nombre de vues prises à chaque pression du déclencheur.
- **Intervalle entre les vues** : choisissez l'intervalle entre les vues lorsque **Nombre de prises de vues** est supérieur à 1.

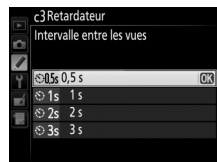
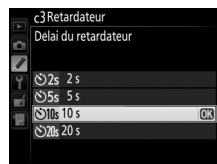

c4 : Extinction du moniteur

Commande MENU → menu Réglages personnalisés

Cette option permet de choisir la durée pendant laquelle le moniteur reste allumé lorsqu'aucune opération n'est effectuée en mode de visualisation (**Visualisation** ; par défaut 10 s) et d'affichage des images (**Affichage des images** ; par défaut 4 s), lors de l'affichage des menus (**Menus** ; par défaut 1 minute) ou des informations (**Affichage des informations** ; par défaut 10 s), ou en mode de visée écran ou d'enregistrement vidéo (**Visée écran** ; par défaut 10 minutes). Pour prolonger l'autonomie de votre accumulateur, choisissez de préférence un délai court.

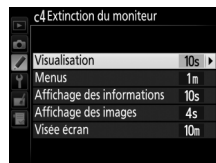

c5 : Durée télécommande (ML-L3)

Commande MENU → menu Réglages personnalisés

Cette option permet de choisir la durée pendant laquelle l'appareil photo reste en veille en mode de télécommande (☐ 127). Si aucune opération n'est effectuée au cours de la période sélectionnée, la prise de vue avec télécommande s'arrête et **Désactivé** est sélectionné automatiquement pour l'option **Mode de télécommande (ML-L3)** du menu Prise de vue. Choisissez des délais courts pour prolonger l'autonomie de l'accumulateur.



d : Prise de vue/affichage

d1 : Signal sonore

Commande MENU → menu Réglages personnalisés

Choisissez la hauteur et le volume du signal sonore émis lorsque l'appareil effectue la mise au point en mode AF ponctuel (**AF-S** ou lorsque AF ponctuel est sélectionné en mode **AF-A** ; ☐ 71), lorsque la mise au point est mémorisée en mode de visée écran photo, pendant le compte à rebours des modes retardateur (☐ 59) et télécommande temporisée (☐ 127), lorsqu'une photo est prise en mode de télécommande instantanée ou levée du miroir (☐ 127), ou lorsque vous essayez de prendre une photo alors que la carte mémoire est verrouillée (☐ 31). Notez qu'aucun signal sonore n'est émis en mode de visée écran vidéo (☐ 161) ou en mode de déclenchement silencieux (mode **Q** ; ☐ 57), quelle que soit l'option sélectionnée.

- **Volume** : vous avez le choix entre **3** (fort), **2** (moyen), **1** (faible) ou **Désactivé** (silencieux). Lorsqu'une option autre que **Désactivé** est sélectionnée, **♪** est indiqué sur l'affichage des informations.
- **Hauteur** : vous avez le choix entre **Aigu** ou **Grave**.

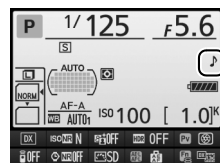

d2 : Quadrillage dans le viseur *Commande MENU → menu Réglages personnalisés*

Sélectionnez **Activé** pour afficher un quadrillage de référence dans le viseur (☐ 9) afin de faciliter le cadrage lorsque vous utilisez la zone d'image de format DX (☐ 63).

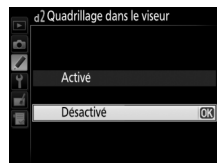

d3 : Affichage et réglage ISO *Commande MENU → menu Réglages personnalisés*

Si **Afficher la sensibilité** ou **Afficher ISO/ISO simplifiée** est sélectionné, la sensibilité s'affiche sur l'écran de contrôle à la place du nombre de vues restantes. Si **Afficher ISO/ISO simplifiée** est sélectionné, vous pouvez régler la sensibilité en modes **P** et **S** en tournant la molette de commande secondaire ou en mode **A** en tournant la molette de commande principale. Sélectionnez **Afficher le compteur de vues** pour afficher le nombre de prises de vues restantes sur l'écran de contrôle.

d4 : Aide *Commande MENU → menu Réglages personnalisés*

Choisissez **Activée** pour afficher l'aide concernant les éléments sélectionnés dans l'affichage des informations (☐ 12).



d5 : Cadence prise de vue en CL *Commande MENU → menu Réglages personnalisés*

Choisissez la cadence de prise de vue maximale en mode **CL** (continu basse vitesse) (☐ 57 ; lors de prises de vues en mode intervalloètre, ce réglage détermine également la cadence de prise de vue pour le mode vue par vue).

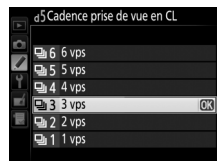

d6 : Nombre de vues maximal *Commande MENU → menu Réglages personnalisés*

Le nombre maximal de prises de vues pouvant être réalisées en une seule rafale en mode de déclenchement continu peut être compris entre 1 et 100.

Mémoire tampon

Quelle que soit l'option sélectionnée pour le réglage personnalisé d6, la prise de vue ralentit lorsque la mémoire tampon est pleine (☞00). Reportez-vous à la page 348 pour en savoir plus sur la capacité de la mémoire tampon.

d7 : Séquence numérique images *Commande MENU → menu Réglages personnalisés*

À chaque prise de vue, l'appareil photo nomme le fichier en ajoutant un au dernier numéro de fichier utilisé. Cette option détermine si la numérotation des fichiers se poursuit d'après le dernier numéro utilisé lors de la création d'un nouveau dossier, du formatage de la carte mémoire ou de l'insertion d'une nouvelle carte mémoire dans l'appareil photo.

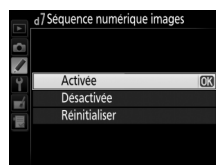

Option	Description
Activée	Après la création d'un dossier, le formatage de la carte mémoire ou l'insertion d'une nouvelle carte mémoire dans l'appareil photo, la numérotation des fichiers se poursuit d'après le dernier numéro utilisé ou d'après le numéro de fichier le plus élevé dans le dossier en cours, selon la valeur la plus élevée. Si vous prenez une photo alors que le dossier en cours contient une image numérotée 9999, un nouveau dossier est automatiquement créé et la numérotation des fichiers recommence à 0001.
Désactivée	La numérotation des fichiers recommence à 0001 lors de la création d'un dossier, du formatage de la carte mémoire ou de l'insertion d'une nouvelle carte mémoire dans l'appareil photo. Un nouveau dossier est créé automatiquement si vous prenez une photo alors que le dossier en cours contient 999 photos.
Réinitialiser	Identique à l'option Activée , sauf que le numéro de la photo suivante est obtenu en ajoutant un au numéro de fichier le plus élevé du dossier actuel. Si le dossier est vide, la numérotation commence à 0001.

Séquence numérique images

Si le dossier en cours est numéroté 999 et qu'il contient 999 photos ou une photo numérotée 9999, le déclenchement est désactivé et aucune autre prise de vue supplémentaire ne peut être effectuée. Choisissez **Réinitialiser** pour le réglage personnalisé d7 (**Séquence numérique images**), puis formatez la carte mémoire actuelle ou insérez-en une autre.

d8 : Affichage des informations Commande MENU → menu Réglages personnalisés

Si **Automatique** (AUTO) est sélectionné, la couleur des lettres dans l'affichage des informations (□ 10) passe automatiquement du noir au blanc ou du blanc au noir afin de préserver le contraste avec l'arrière-plan. Pour utiliser toujours la même couleur de lettres, sélectionnez **Manuel** et choisissez **Sombre sur clair** (B ; lettres noires) ou **Clair sur sombre** (W ; lettres blanches). La luminosité du moniteur sera automatiquement ajustée afin d'offrir le contraste maximal avec la couleur de texte sélectionnée.

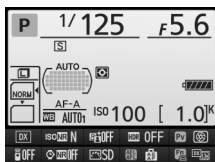

Sombre sur clair



Clair sur sombre

d9 : Éclairage écran de contrôle Commande MENU → menu Réglages personnalisés

Si **Désactivé** est sélectionné, le rétro-éclairage de l'écran de contrôle ne s'allume que lorsque vous positionnez le commutateur marche-arrêt sur **ON**. Si **Activé** est sélectionné, l'écran de contrôle s'allume dès que la temporisation du mode veille est activée (□ 38). Sélectionnez **Désactivé** pour préserver l'autonomie de l'accumulateur.

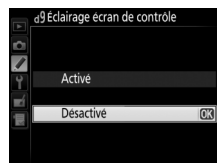

d10 : Temporisation miroir levé Commande MENU → menu Réglages personnalisés

Dans les situations où le moindre mouvement de l'appareil peut rendre les photos floues, sélectionnez **1 s**, **2 s** ou **3 s** afin de différer le déclenchement d'environ une, deux ou trois secondes après la levée du miroir.



d11 : Avertissement du flash Commande MENU → menu Réglages personnalisés

Si **Activé** est sélectionné, le témoin de disponibilité du flash (⚡) se met à clignoter dans le viseur si le flash est nécessaire pour assurer une exposition optimale.





d12 : Type d'accu./pile MB-D15 *Commande MENU → menu Réglages personnalisés*

Pour garantir le bon fonctionnement de l'appareil photo lorsque la poignée-alimentation MB-D15 (en option) est alimentée par des piles AA, l'option sélectionnée dans ce menu doit correspondre au type de piles insérées dans la poignée-alimentation. Vous n'avez pas besoin de paramétrer cette option lorsque vous utilisez un accumulateur EN-EL15.

Option	Description
LR6 (AA alcaline)	Sélectionnez cette option si vous utilisez des piles alcalines AA LR6.
Ni-MH (AA Ni-MH)	Sélectionnez cette option si vous utilisez des piles AA HR6 Ni-MH.
FR6 (AA lithium)	Sélectionnez cette option si vous utilisez des piles lithium AA FR6.

Utilisation de piles AA

La capacité des piles AA diminue considérablement à des températures inférieures à 20 °C et varie en fonction de la marque et des conditions de stockage ; dans certains cas, les piles peuvent ne plus fonctionner avant leur date d'expiration. Certaines piles AA ne peuvent pas être utilisées ; en raison de leurs caractéristiques de performance et de leur capacité limitée par rapport à d'autres piles, les piles alcalines ne doivent être utilisées qu'en dernier recours et uniquement à des températures suffisamment élevées. L'appareil photo indique le niveau des piles AA comme suit :

Écran de contrôle	Viseur	Description
	—	Piles entièrement chargées.
		Piles faibles. Préparez des piles de rechange.
 (clignote)	 (clignote)	Déclenchement désactivé. Changez les piles.

Vous pouvez choisir si la priorité est donnée à l'accumulateur de l'appareil photo ou aux piles/à l'accumulateur de la poignée-alimentation lorsqu'une poignée-alimentation MB-D15 (en option) est utilisée. Notez que si la MB-D15 est alimentée par l'adaptateur secteur EH-5b et le connecteur d'alimentation EP-5B (disponibles en option), l'adaptateur secteur sera utilisé, quelle que soit l'option sélectionnée.

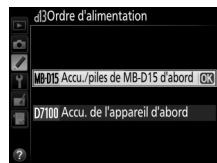

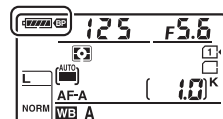

L'icône  s'affiche sur l'écran de contrôle de l'appareil photo lorsque les piles/l'accumulateur de la poignée-alimentation MB-D15 sont utilisés.



Poignée-alimentation MB-D15

La poignée-alimentation MB-D15 peut contenir un accumulateur Li-ion EN-EL15 ou six piles AA alcalines, Ni-MH ou au lithium (un accumulateur EN-EL15 est fourni avec l'appareil photo ; les piles AA sont vendues séparément).

L'affichage des informations indique le type de piles se trouvant dans la MB-D15 de la façon suivante :

Affichage du type de piles pour la MB-D15	Type d'accumulateur/de pile
	Accumulateur Li-ion EN-EL15
	Piles AA

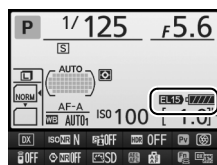

e : Bracketing/flash

e1 : Vitesse de synchro. flash *Commande MENU → menu Réglages personnalisés*

Cette option permet de déterminer la vitesse de synchronisation du flash.

Option	Description
1/320 s (Auto FP)	La synchronisation ultra-rapide Auto FP est utilisée lorsque l'appareil photo est équipé d'un flash compatible (☐ 305). Avec le flash intégré ou les autres flashes, la vitesse d'obturation est réglée sur 1/320 s. Lorsque l'appareil photo indique une vitesse d'obturation de 1/320 s en mode d'exposition P ou A , la synchronisation ultra-rapide Auto FP est activée si la vitesse réelle d'obturation est plus rapide que 1/320 s.
1/250 s (Auto FP)	La synchronisation ultra-rapide Auto FP est utilisée lorsque l'appareil photo est équipé d'un flash compatible (☐ 305). Avec le flash intégré ou les autres flashes, la vitesse d'obturation est réglée sur 1/250 s. Lorsque l'appareil photo indique une vitesse d'obturation de 1/250 s en mode d'exposition P ou A , la synchronisation ultra-rapide Auto FP est activée si la vitesse réelle d'obturation est plus rapide que 1/250 s.
1/250 s–1/60 s	Vitesse de synchronisation du flash définie sur la valeur sélectionnée.

Vitesse d'obturation et seuil de la vitesse de synchronisation du flash

Pour fixer la vitesse d'obturation au seuil de la vitesse de synchronisation en mode **S** ou **M**, sélectionnez la vitesse d'obturation qui suit immédiatement la vitesse d'obturation la plus lente possible (30 s ou pose T/- -). Un X (indicateur de synchronisation du flash) s'affiche alors dans le viseur et sur l'écran de contrôle.

Synchro ultra-rapide Auto FP

Elle permet d'utiliser le flash à la vitesse d'obturation la plus rapide autorisée par l'appareil photo et de choisir ainsi l'ouverture maximale afin d'obtenir une profondeur de champ réduite, même lorsque le sujet est à contre-jour par grand soleil. L'indicateur du mode de flash sur l'affichage des informations indique « FP » lorsque la synchronisation ultra-rapide Auto FP est activée (☐ 306).

■ ■ Synchro ultra-rapide Auto FP

Lorsque **1/320 s (Auto FP)** ou **1/250 s (Auto FP)** est sélectionné pour le réglage personnalisé e1 (**Vitesse de synchro. flash**, □ 244), le flash intégré peut être utilisé à des vitesses d'obturation aussi rapides que le $1/320$ s ou $1/250$ s, tandis que les flashes optionnels compatibles (□ 305) peuvent être utilisés à n'importe quelle vitesse d'obturation (Synchro ultra-rapide Auto FP).

Vitesse de synchro. flash \ Vitesse d'obturation	1/320 s (Auto FP)		1/250 s (Auto FP)		1/250 s	
	Flash intégré	Flash optionnel	Flash intégré	Flash optionnel	Flash intégré	Flash optionnel
De $1/8000$ s à $1/320$ s non compris	—	Auto FP	—	Auto FP	—	—
De $1/320$ à $1/250$ s non compris	Synchro. flash *		—	Auto FP	—	—
$1/250$ –30 s	Synchro. flash					

* La portée du flash diminue au fur et à mesure que la vitesse d'obturation augmente. La portée du flash restera néanmoins supérieure à celle obtenue à une vitesse égale en Auto FP.

e2 : Vitesse d'obturation flash *Commande MENU → menu Réglages personnalisés*

Cette option permet de déterminer la vitesse d'obturation la plus lente disponible lorsque vous utilisez la synchronisation sur le premier ou le second rideau ou l'atténuation des yeux rouges en mode **P** ou **A** (quel que soit le réglage choisi, les vitesses d'obturation peuvent descendre jusqu'à 30 s en modes **S** et **M** ou lorsque le flash est réglé sur synchro lente, synchro lente sur le second rideau ou atténuation des yeux rouges avec synchro lente). Les options vont de $1/60$ s (**1/60 s**) à 30 s (**30 s**).



e3 : Contrôle du flash intégré Commande MENU → menu Réglages personnalisés

Choisissez un mode de flash pour le flash intégré.

Option	Description
TTL \downarrow TTL	L'intensité du flash est automatiquement réglée en fonction des conditions de prise de vue.
M \downarrow Manuel	Choisissez l'intensité du flash (☐ 246). L'appareil photo n'émet pas de pré-éclairs pilotes.
RPT \downarrow Flash stroboscopique	Le flash se déclenche à répétition tant que l'obturateur est ouvert, produisant un effet stroboscopique (☐ 246).
CMD \downarrow Mode contrôleur	Utilisez le flash intégré comme un flash principal contrôlant un ou plusieurs flashes optionnels asservis disposés en un ou plusieurs groupes (☐ 247).

■ Manuel

Choisissez l'intensité du flash entre **Intensité maximale** et **1/128** ($1/128$ de l'intensité maximale). À son intensité maximale, le flash intégré présente un nombre guide de 12 (m, 100 ISO, 20 °C).

■ Flash stroboscopique

Le flash se déclenche à répétition lorsque l'obturateur est ouvert, produisant un effet stroboscopique. Appuyez sur ◀ ou ▶ pour mettre en surbrillance l'une des options suivantes, sur ▲ ou ▼ pour la modifier.



Option	Description
Intensité	Réglez l'intensité du flash (exprimée en fraction de l'intensité maximale).
Nb. éclairs	Choisissez le nombre d'éclairs que le flash déclenchera à l'intensité sélectionnée. Notez qu'en fonction de la vitesse d'obturation et de l'option sélectionnée pour Fréquence , le nombre d'éclairs réel peut être inférieur au nombre choisi.
Fréquence	Choisissez combien de fois le flash se déclenchera par seconde.

☑ Mode de contrôle du flash

Le mode de contrôle du flash intégré est indiqué sur l'affichage des informations (☐ 122).

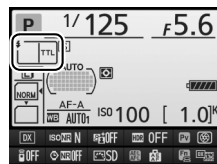

☑ « Manuel » et « Flash stroboscopique »

Les icônes  clignotent sur l'écran de contrôle et dans le viseur lorsque ces options sont sélectionnées.

Flash SB-400

Lorsqu'un flash optionnel SB-400 est installé et allumé, le réglage personnalisé e3 change pour afficher **Flash optionnel**, ce qui vous permet de choisir **TTL** ou **Manuel** comme mode de contrôle du SB-400 (les options **Flash stroboscopique** et **Mode contrôleur** ne sont pas disponibles).

« Nb. éclairs »

Les options disponibles pour **Flash stroboscopique** > **Nb. éclairs** dépendent de l'intensité du flash.

Intensité	Options disponibles pour « Nb. éclairs »	Intensité	Options disponibles pour « Nb. éclairs »
1/4	2	1/32	2–10, 15
1/8	2–5	1/64	2–10, 15, 20, 25
1/16	2–10	1/128	2–10, 15, 20, 25, 30, 35

■ Mode contrôleur

Utilisez le flash intégré comme un flash principal contrôlant un ou plusieurs flashes asservis optionnels disposés dans un ou deux groupes (A et B) à l'aide du système évolué de flash asservi sans fil (☐ 305).

Lorsque vous sélectionnez cette option, le menu ci-contre apparaît. Appuyez sur ◀ ou ▶ pour mettre en surbrillance l'une des options suivantes, sur ▲ ou ▼ pour la modifier.

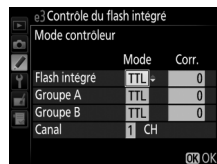

Option	Description
Flash intégré	Choisissez un mode de flash pour le flash intégré (flash contrôleur).
TTL	Mode i-TTL. Choisissez une valeur de correction du flash comprise entre +3,0 et -3,0 IL par incréments de 1/3 IL.
M	Choisissez l'intensité du flash parmi des valeurs comprises entre 1/1 et 1/128 (1/128 de l'intensité maximale).
--	Le flash intégré ne se déclenche pas, contrairement aux flashes asservis. Le flash intégré doit être sorti de manière à pouvoir émettre des pré-éclairs pilotes.
Groupe A	Choisissez un mode de flash pour tous les flashes du groupe A.
TTL	Mode i-TTL. Choisissez une valeur de correction du flash comprise entre +3,0 et -3,0 IL par incréments de 1/3 IL.
AA	Ouverture auto (disponible uniquement avec les flashes compatibles ; ☐ 305). Choisissez la correction du flash entre +3,0 et -3,0 IL par incréments de 1/3 IL.
M	Choisissez l'intensité du flash parmi des valeurs comprises entre 1/1 et 1/128 (1/128 de l'intensité maximale).
--	Les flashes de ce groupe ne se déclenchent pas.
Groupe B	Choisissez un mode de flash pour tous les flashes du groupe B. Les options disponibles sont les mêmes que celles données pour le Groupe A , ci-dessus.
Canal	Choisissez parmi les canaux 1 à 4. Tous les flashes des deux groupes doivent être réglés sur le même canal.



Pour prendre des photos en mode contrôleur, suivez la procédure ci-après.

1 Régler les paramètres du flash intégré.

Choisissez le mode de contrôle et l'intensité du flash intégré. Notez que l'intensité ne peut pas être réglée en mode --.

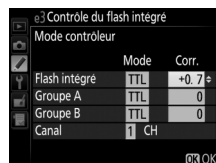

2 Régler les paramètres pour le groupe A.

Choisissez le mode de contrôle et l'intensité des flashes du groupe A.

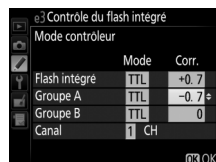

3 Régler les paramètres pour le groupe B.

Choisissez le mode de contrôle et l'intensité des flashes du groupe B.

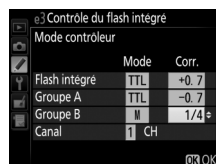

4 Sélectionner le canal.

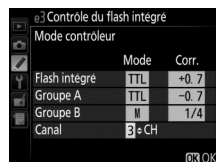

5 Appuyer sur **OK**.

6 Composer la vue.

Composez la vue et disposez les flashes comme indiqué ci-dessous. Notez que la distance maximale de positionnement des flashes asservis peut varier en fonction des conditions de prise de vue.

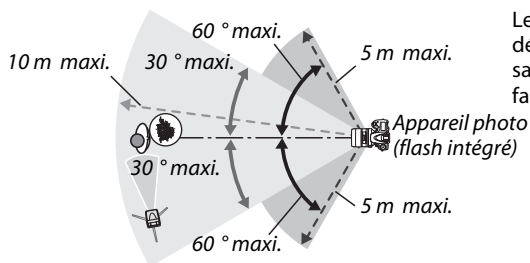

Les cellules de déclenchement à distance sans fil des flashes doivent faire face à l'appareil photo.

7 Configurer les flashes asservis.

Mettez sous tension tous les flashes asservis, ajustez les paramètres de groupe selon vos besoins et réglez les flashes sur le canal sélectionné à l'étape 4. Reportez-vous au manuel d'utilisation du flash pour plus d'informations.

8 Sortir le flash intégré.

Appuyez sur la commande ⚡ (⏏) pour sortir le flash. Notez que même si – – est sélectionné pour **Flash intégré > Mode**, le flash intégré doit être libéré pour que les pré-éclairs pilotes puissent être émis.





9 Cadrer, effectuer la mise au point et prendre la photo.

Après avoir vérifié que le témoin de disponibilité du flash de l'appareil photo ainsi que celui de tous les autres flashes sont allumés, cadrez, effectuez la mise au point et prenez la photo. La mémorisation FV (□ 125) peut être utilisée, le cas échéant.

Affichage du mode de synchronisation du flash

 n'apparaît pas sur l'affichage du mode de synchronisation du flash sur l'écran de contrôle lorsque -- a été sélectionné pour **Flash intégré > Mode**.

Correction du flash

La valeur de correction du flash sélectionnée à l'aide de la commande  () et de la molette de commande secondaire s'ajoute aux valeurs de correction du flash sélectionnées pour le flash intégré, le groupe A et le groupe B dans le menu **Mode contrôleur**. L'icône  s'affiche sur l'écran de contrôle et dans le viseur lorsqu'une valeur de correction du flash autre que ± 0 est sélectionnée pour **Flash intégré > TTL**. L'icône  clignote lorsque le flash intégré est en mode **M**.



Mode contrôleur

Positionnez les capteurs des flashes asservis de sorte qu'ils puissent capter les pré-éclairs pilotes émis par le flash intégré (vous devez faire particulièrement attention si l'appareil photo n'est pas installé sur un trépied). Assurez-vous qu'aucune lumière directe ni aucun reflet puissant provenant des flashes asservis ne pénètre dans l'objectif de l'appareil photo (en mode TTL) ou n'atteigne les cellules photoélectriques des flashes asservis (mode AA), car cela risquerait de perturber l'exposition. Afin d'éviter que les éclairs de déclenchement émis par le flash intégré n'apparaissent sur les photos prises à courte distance, choisissez des sensibilités faibles ou des petites ouvertures (grandes valeurs) ou utilisez un écran infrarouge SG-3IR (en option) pour le flash intégré. Un écran SG-3IR est nécessaire pour obtenir des résultats optimaux avec la synchronisation sur le second rideau, qui produit des éclairs plus lumineux. Une fois les flashes asservis installés, effectuez une prise de vue test et visualisez le résultat sur le moniteur de l'appareil photo.

Bien que le nombre de flashes asservis utilisés ne soit pas limité, le maximum conseillé est de trois. Au-delà de trois flashes, la lumière émise affecte les performances.

e4 : Correction expo. pour flash *Commande MENU → menu Réglages personnalisés*

Choisissez la manière dont l'appareil photo ajuste l'intensité du flash lorsque la correction d'exposition est utilisée.

Option	Description
 Vue dans son ensemble	L'intensité du flash et la correction d'exposition sont toutes les deux ajustées pour modifier l'exposition de toute la vue.
 Arrière-plan uniquement	La correction d'exposition ne s'applique qu'à l'arrière-plan.

e5 : Mode lampe pilote

Commande MENU →  menu Réglages personnalisés

Si **Activé** est sélectionné alors que l'appareil photo est utilisé avec le flash intégré ou un flash optionnel compatible CLS (☐ 305), un éclair pilote est émis lorsque vous appuyez sur la commande aperçu de la profondeur de champ (☐ 50). Aucun éclair pilote n'est émis si **Désactivé** est sélectionné.

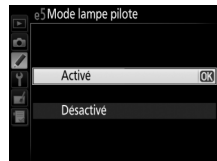

e6 : Réglage du bracketing auto. Commande MENU → menu Réglages personnalisés

Choisissez le ou les réglages sur lesquels vous souhaitez faire le bracketing lorsque le bracketing automatique (☐ 133) est sélectionné. Choisissez **Exposition auto. & flash (AE)** pour effectuer le bracketing à la fois sur l'exposition et sur l'intensité du flash, **Exposition auto. seulement (AE)** pour ne faire le bracketing que sur l'exposition, **Flash seulement (f)** pour ne le faire que sur l'intensité du flash, **Bracketing balance blancs (WB)** pour faire le bracketing sur la balance des blancs (☐ 137) ou **Bracketing D-Lighting actif (☐)** pour effectuer le bracketing sur le D-Lighting actif (☐ 139). Notez que le bracketing de la balance des blancs n'est pas disponible avec les qualités d'image NEF (RAW) ou NEF (RAW) + JPEG.

e7 : Sens du bracketing

Commande MENU →  menu Réglages personnalisés



Avec le réglage par défaut **Mesure>Sous-expo.>Surexpo. (N)**, le bracketing de l'exposition, du flash et de la balance des blancs est effectué dans l'ordre décrit aux pages 133 et 137. Si **Sous-expo.>Mesure>Surexpo. (->+)** est sélectionné, la prise de vue s'effectue de la valeur la plus basse à la valeur la plus haute. Ce réglage n'a aucun effet sur le bracketing du D-Lighting actif.





f : Commandes

f1 : Bouton OK









Commande MENU →  menu Réglages personnalisés

Cette option permet de choisir la fonction du bouton  en mode de prise de vue avec le viseur, de visualisation et de visée écran (quelle que soit l'option sélectionnée, appuyer sur  lorsqu'une vidéo est affichée en plein écran lance la lecture de la vidéo).





Mode de prise de vue

Option	Fonction attribuée au bouton 
RESET Sélectionner point AF central	Permet de sélectionner le point AF central.
 Éclairer le point AF actif	Permet d'éclairer le point AF actif.
Non utilisé	Aucune.

Mode de visualisation

Option	Fonction attribuée au bouton 
 Imagerie activée/désactivée	Permet de basculer alternativement de la visualisation plein écran à celle des imageries.
 Afficher les histogrammes	En mode de visualisation plein écran ou imageries, un histogramme ( 189) s'affiche lorsque vous appuyez sur le bouton  .
 Zoom activé/désactivé	Permet de basculer alternativement de la visualisation plein écran ou imageries à la fonction Loupe. Choisissez le réglage initial de la loupe parmi Grossissement faible , Grossissement modéré et Grossissement élevé . L'affichage de la loupe est centré sur le point AF actif.
 Choisir un logement et dossier	Permet d'afficher la boîte de sélection du logement et du dossier ( 186).

Visée écran

Option	Fonction attribuée au bouton 
RESET Sélectionner point AF central	En mode de visée écran, le bouton  permet de sélectionner le point AF central.
 Zoom activé/désactivé	Le bouton  permet d'activer et de désactiver la fonction Loupe. Choisissez le réglage initial de la loupe parmi Grossissement faible , Grossissement modéré et Grossissement élevé . L'affichage de la loupe est centré sur le point AF actif.
Non utilisé	Le bouton  n'a aucun effet en mode de visée écran.

Choisissez la fonction de la commande **Fn**, soit seule (**Sollicitation**), soit en combinaison avec les molettes de commande (**Sollicitation + molettes cde**).

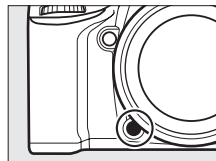





■ Sollicitation

Lorsque vous sélectionnez **Sollicitation**, les options suivantes apparaissent :

Option	Description
 Aperçu	Appuyez sur la commande Fn pour avoir un aperçu de la profondeur de champ (☐ 50).
 Mémorisation FV	Appuyez sur la commande Fn pour mémoriser l'intensité du flash (flash intégré et flashes optionnels compatibles uniquement, ☐ 125, 305). Appuyez de nouveau pour annuler la mémorisation FV.
 Mémorisation exposition/AF	La mise au point et l'exposition sont mémorisées tant que vous appuyez sur la commande Fn .
 Mémorisation expo. seulement	L'exposition est mémorisée tant que vous appuyez sur la commande Fn .
 Mémo. expo. (temporisée)	Lorsque vous appuyez sur la commande Fn , l'exposition est mémorisée et le reste jusqu'à ce que vous appuyiez de nouveau sur cette commande ou que l'appareil photo passe en mode veille.
 Mémorisation AF seulement	La mise au point est mémorisée tant que vous appuyez sur la commande Fn .
 AF-ON	Appuyez sur la commande Fn pour activer l'autofocus. Le déclencheur ne peut pas être utilisé pour la mise au point.
 Flash désactivé	Le flash ne se déclenche pas si vous photographiez tout en appuyant sur la commande Fn .
 Rafale en bracketing	Si vous appuyez sur la commande Fn alors que le bracketing de l'exposition, du flash ou du D-Lighting actif est activé en mode de déclenchement vue par vue ou silencieux, toutes les photos du programme de bracketing en cours sont prises à chaque pression du déclencheur. Si le bracketing de la balance des blancs est actif ou si le mode de déclenchement continu (mode Cn ou Cl) est sélectionné, l'appareil photo répète la rafale en bracketing tant que vous gardez le doigt appuyé sur le déclencheur.
 +RAW + NEF (RAW)	Si la qualité d'image est réglée sur JPEG fine , JPEG normal ou JPEG basic , « RAW » s'affiche sur l'écran de contrôle et une copie NEF (RAW) est enregistrée avec la prochaine photo prise après avoir appuyé sur la commande Fn (afin d'enregistrer des copies NEF/RAW pour une série de photos, maintenez le déclencheur enfoncé à mi-course entre les vues). Pour quitter sans enregistrer de copie NEF (RAW), appuyez à nouveau sur la commande Fn .
 Mesure matricielle	La mesure matricielle est activée tant que vous appuyez sur la commande Fn .
 Mesure pondérée centrale	La mesure pondérée centrale est activée tant que vous appuyez sur la commande Fn .
 Mesure spot	La mesure spot est activée tant que vous appuyez sur la commande Fn .





Option	Description
 Quadrillage dans le viseur	Si vous avez sélectionné DX (24x16) comme Zone d'image (☐ 63), la commande Fn permet d'afficher ou de masquer le quadrillage dans le viseur (☐ 239).
 Horizon virtuel dans le viseur	Appuyez sur la commande Fn pour afficher un horizon virtuel dans le viseur.
 MENU PERSONNALISÉ	Appuyez sur la commande Fn pour afficher « MENU PERSONNALISÉ » (☐ 291).
 1er élément du MENU PERSO.	Appuyez sur la commande Fn pour passer directement au premier élément du « MENU PERSONNALISÉ ». Sélectionnez cette option pour accéder rapidement à une rubrique de menu fréquemment utilisée.
 Visualisation	La commande Fn remplit la même fonction que la commande ☐. À sélectionner en cas d'utilisation d'un téléobjectif ou dans d'autres situations similaires où il est difficile d'appuyer de la main gauche sur la commande ☐.
Aucune fonction	Rien ne se passe lorsque vous appuyez sur cette commande.

Options incompatibles

Si l'option sélectionnée pour **Sollicitation** ne peut pas être utilisée en association avec l'option sélectionnée pour **Sollicitation + molettes cde**, un message s'affiche et l'élément sélectionné en premier (**Sollicitation** ou **Sollicitation + molettes cde**) sera paramétré sur **Aucune fonction**.

Horizon virtuel dans le viseur

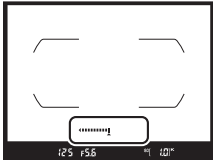
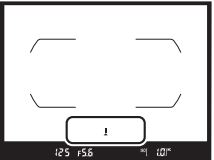
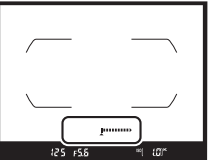

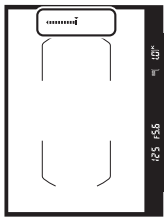
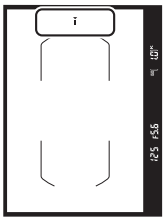
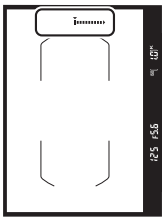
Si **Horizon virtuel dans le viseur** est sélectionné pour le réglage personnalisé f2 (**Régler la commande Fn**), la commande **Fn** permet d'afficher un indicateur de roulis dans le viseur. Appuyez de nouveau sur la commande pour revenir à l'indicateur d'exposition.

	Appareil photo incliné vers la droite	Appareil photo à l'horizontale	Appareil photo incliné vers la gauche
Viseur (appareil photo à l'horizontale) 			
Viseur (appareil photo à la verticale) 			

Notez que l'affichage de l'horizon virtuel risque d'être imprécis lorsque l'appareil photo est fortement incliné vers l'avant ou vers l'arrière. Pour afficher un horizon virtuel sur le moniteur, servez-vous de l'option **Horizon virtuel** du menu Configuration (☐ 269).

■ Sollicitation + molettes cde

Lorsque vous sélectionnez **Sollicitation + molettes cde**, les options suivantes s'affichent :

Option	Description
 Choisir la zone d'image	Appuyez sur la commande Fn et tournez une molette de commande pour choisir la zone d'image (☐ 63).
 1 IL vitesse/ouverture	Si, lorsque vous tournez les molettes de commande, vous appuyez sur la commande Fn , la vitesse d'obturation (en modes S et M) et l'ouverture (en modes A et M) se règlent par incréments de 1 IL, quelle que soit l'option sélectionnée pour le réglage personnalisé b2 (Incrément de l'exposition , ☐ 234).
Non-CPU Choisir num. objectif sans CPU	Appuyez sur la commande Fn et tournez une molette de commande pour choisir un numéro d'objectif spécifié à l'aide de l'option Objectif sans microprocesseur (☐ 149).
 D-Lighting actif	Appuyez sur la commande Fn et tournez une molette de commande pour modifier le D-Lighting actif (☐ 113).
HDR HDR (grande plage dynamique)	Tout en maintenant la commande Fn enfoncée, tournez la molette de commande principale pour choisir un Mode HDR , la molette de commande secondaire pour choisir l' Intensité de l'effet HDR (☐ 116).
Aucune fonction	Aucune opération n'est effectuée lorsque vous actionnez les molettes de commande tout en appuyant sur la commande Fn .

f3 : Régler commande d'aperçu *Commande MENU → menu Réglages personnalisés*

Choisissez la fonction de la commande aperçu de la profondeur de champ, soit toute seule (**Sollicitation**), soit en combinaison avec les molettes de commande (**Sollicitation + molettes cde**). Les options disponibles sont les mêmes que pour **Régler la commande Fn** (☐ 253). Les options par défaut pour **Sollicitation** et **Sollicitation + molettes cde** sont respectivement **Aperçu** et **Aucune fonction**.

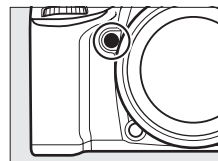





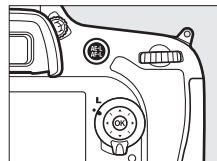

f4 : Régler commande AE-L/AF-L Commande MENU → menu Réglages personnalisés

Choisissez la fonction de la commande AE-L/AF-L , soit seule (**Sollicitation**), soit en combinaison avec les molettes de commande (**Sollicitation + molettes cde**).



■ Sollicitation

Lorsque vous sélectionnez **Sollicitation**, les options suivantes apparaissent :

Option	Description
 Mémorisation exposition/AF	La mise au point et l'exposition sont mémorisées lorsque vous appuyez sur la commande AE-L/AF-L .
 Mémorisation expo. seulement	L'exposition est mémorisée lorsque vous appuyez sur la commande AE-L/AF-L .
 Mémo. expo. (temporisée)	Lorsque vous appuyez sur la commande AE-L/AF-L , l'exposition est mémorisée et le reste jusqu'à ce que vous appuyiez de nouveau sur cette commande ou que l'appareil photo passe en mode veille.
 Mémorisation AF seulement	La mise au point est mémorisée lorsque vous appuyez sur la commande AE-L/AF-L .
 AF-ON	Appuyez sur la commande AE-L/AF-L pour activer l'autofocus. Le déclencheur ne peut pas être utilisé pour la mise au point.
 Mémorisation FV	Appuyez sur la commande AE-L/AF-L pour mémoriser l'intensité du flash (flash intégré et flashes optionnels compatibles uniquement, □ 125, 305). Appuyez de nouveau sur la commande pour annuler la mémorisation FV.
Aucune fonction	Rien ne se passe lorsque vous appuyez sur cette commande.

■ Sollicitation + molettes cde









Lorsque vous sélectionnez **Sollicitation + molettes cde**, les options suivantes s'affichent :

Option	Description
 Choisir la zone d'image	Appuyez sur la commande AE-L/AF-L et tournez une molette de commande pour choisir la zone d'image (□ 63).
Non-CPU Choisir num. objectif sans CPU	Appuyez sur la commande AE-L/AF-L et tournez une molette de commande pour choisir un numéro d'objectif spécifié à l'aide de l'option Objectif sans microprocesseur (□ 149).
Aucune fonction	Aucune opération n'est effectuée lorsque vous actionnez les molettes de commande tout en appuyant sur la commande AE-L/AF-L .

Cette option permet de définir le fonctionnement des molettes principale et secondaire.

- **Inverser la rotation** : inversez le sens de la rotation des molettes de commande lorsqu'elles sont utilisées pour modifier la **Correction d'exposition** et/ou la **Vitesse obtur./ouverture**. Mettez l'option de votre choix en surbrillance et appuyez sur ► pour la sélectionner ou la désélectionner, puis appuyez sur . Ce réglage s'applique aussi aux molettes de commande de la poignée-alimentation MB-D15.
- **Fonctions par défaut** : si **Molette principale** est sélectionné, la molette principale commande la vitesse d'obturation tandis que la molette secondaire commande l'ouverture. Sélectionnez **Molette secondaire (mode A)** pour utiliser la molette de commande principale afin de sélectionner l'ouverture en mode de prise de vue **A**, **Molette secondaire** pour utiliser la molette de commande principale afin de sélectionner l'ouverture en modes **A** et **M** et la molette de commande secondaire pour sélectionner la vitesse d'obturation en modes **S** et **M**. Ce réglage s'applique aussi aux molettes de commande de la poignée-alimentation MB-D15.
- **Réglage de l'ouverture** : si **Molette commande sec.** est sélectionné, l'ouverture ne peut être réglée qu'à l'aide de la molette de commande secondaire (ou avec la molette de commande principale si **Molette secondaire** a été choisi pour **Fonctions par défaut**). Si **Bague des ouvertures** est sélectionné, l'ouverture ne peut être réglée qu'à l'aide de la bague des ouvertures de l'objectif et l'affichage de l'ouverture de l'appareil photo indique l'ouverture par incréments de 1 IL (l'ouverture des objectifs de type G se règle toujours à l'aide de la molette de commande secondaire). Notez que quel que soit le réglage choisi, vous devez vous servir de la bague des ouvertures pour régler l'ouverture si vous utilisez un objectif sans microprocesseur.
- **Menus et visualisation** : si **Désactivé** est sélectionné, le sélecteur multidirectionnel permet de choisir l'image affichée lors de la visualisation plein écran, de mettre en surbrillance les imageries et de naviguer dans les menus. Si **Activé** ou **Activé (affichage images exclu)** est sélectionné, la molette de commande principale permet de choisir l'image affichée en visualisation plein écran, de déplacer le curseur vers la droite ou la gauche lors de la visualisation par imageries et de déplacer la barre de mise en surbrillance des menus vers le haut ou vers le bas. La molette de commande secondaire permet d'afficher des informations supplémentaires sur les photos en mode de visualisation plein écran et de déplacer le curseur vers le haut ou le bas lors de la visualisation des imageries. Sélectionnez **Activé (affichage images exclu)** afin de bloquer l'utilisation des molettes de commande pour la visualisation des images en mode affichage des images. Lorsque les menus sont affichés, tournez la molette de commande secondaire vers la droite pour afficher les sous-menus de l'option sélectionnée et vers la gauche pour afficher le menu précédent. Pour valider votre sélection, appuyez sur ► ou .



f6 : Commande lâchée + molette *Commande MENU → menu Réglages personnalisés*

Si **Oui** est sélectionné, vous pouvez effectuer les réglages qui se font normalement en tournant une molette et en maintenant une commande enfoncée, en tournant la molette après avoir relâché la commande (le réglage s'annule lorsque vous appuyez de nouveau sur la commande, lorsque vous appuyez à mi-course sur le déclencheur ou lorsque l'appareil photo passe en mode veille). Les commandes suivantes sont concernées : , , , , , , mode AF,  ou **BKT**, **Fn**, aperçu et  **AE-L/AF-L**. Les commandes **Fn** et aperçu ne sont concernées que lorsque vous leur attribuez la fonction **Choisir la zone d'image**, **Choisir num. objectif sans CPU**, **D-Lighting actif** ou **HDR (grande plage dynamique)** à l'aide du réglage personnalisé f2 (**Régler la commande Fn**) ou f3 (**Régler commande d'aperçu**). La commande  **AE-L/AF-L** n'est concernée que lorsque vous lui attribuez la fonction **Choisir la zone d'image** ou **Choisir num. objectif sans CPU** à l'aide du réglage personnalisé f4 (**Régler commande AE-L/AF-L**). Notez que l'appareil photo ne passe pas en mode veille si **Pas de limite** est sélectionné pour le réglage personnalisé c2 (**Temporisation mode veille**).

f7 : Photo si carte absente ? *Commande MENU → menu Réglages personnalisés*

Le réglage **Activer le déclenchement** permet d'activer le déclenchement sans qu'aucune carte mémoire ne soit présente dans l'appareil, mais aucune photo ne sera enregistrée (les photos s'afficheront toutefois sur le moniteur en mode Démo). Si **Désactiver déclenchement** est sélectionné, vous ne pouvez vous servir du déclencheur que si une carte mémoire est insérée dans l'appareil photo.









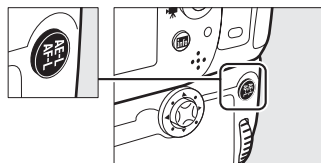







f8 : Inverser les indicateurs *Commande MENU → menu Réglages personnalisés*

Si  (-0+) est sélectionné, les indicateurs d'exposition sur l'écran de contrôle, dans le viseur et sur l'affichage des informations présentent les valeurs négatives à gauche et les positives à droite. Sélectionnez  (+0-) pour afficher les valeurs positives à gauche et les négatives à droite.

f9 : Régler pour la MB-D15 *Commande MENU → menu Réglages personnalisés*

Cette option permet de choisir la fonction attribuée à la commande  AE-L/AF-L de la poignée-alimentation MB-D15 (en option).









Option	Description
 Mémorisation exposition/AF	La mise au point et l'exposition sont mémorisées tant que vous appuyez sur la commande  AE-L/AF-L de la MB-D15.
 Mémorisation expo. seulement	L'exposition est mémorisée tant que vous appuyez sur la commande  AE-L/AF-L de la MB-D15.
 Mémo. expo. (temporisée)	Lorsque vous appuyez sur la commande  AE-L/AF-L de la MB-D15, l'exposition est mémorisée et le reste jusqu'à ce que vous appuyiez de nouveau sur cette commande ou que l'appareil photo passe en mode veille.
 Mémorisation AF seulement	La mise au point est mémorisée tant que vous appuyez sur la commande  AE-L/AF-L de la MB-D15.
 AF-ON	La commande  AE-L/AF-L de la MB-D15 permet d'activer l'autofocus. Le déclencheur ne peut pas être utilisé pour la mise au point.
 Mémorisation FV	Appuyez sur la commande  AE-L/AF-L de la MB-D15 pour mémoriser l'intensité du flash (flash intégré et flashes optionnels compatibles uniquement,  125, 305). Appuyez de nouveau sur la commande pour annuler la mémorisation FV.
 Comme la commande Fn	La commande  AE-L/AF-L de la MB-D15 exécute la fonction sélectionnée pour le réglage personnalisé f2 ( 253).

g : Vidéo

g1 : Régler la commande Fn *Commande MENU → menu Réglages personnalisés*

Choisissez la fonction attribuée à la commande **Fn** en mode de visée écran vidéo (l'option par défaut est **Aucune fonction**).

Option	Description
 Affichage des infos de la photo	Appuyez sur cette commande pour afficher les informations sur la vitesse d'obturation, l'ouverture et d'autres réglages de prise de vue à la place des informations d'enregistrement vidéo. Appuyez une nouvelle fois pour revenir à l'affichage de l'enregistrement vidéo ( 163).
 Mémorisation exposition/AF	La mise au point et l'exposition sont mémorisées tant que vous appuyez sur cette commande.
 Mémorisation expo. seulement	L'exposition est mémorisée tant que vous appuyez sur cette commande.
 Mémo. expo. (temporisée)	Lorsque vous appuyez sur cette commande, l'exposition est mémorisée et le reste jusqu'à ce que vous appuyiez de nouveau ou que l'appareil photo passe en mode veille.
 Mémorisation AF seulement	La mise au point est mémorisée tant que vous appuyez sur cette commande.
 AF-ON	La commande permet d'activer l'autofocus. Le déclencheur ne peut pas être utilisé pour la mise au point.
Aucune fonction	Rien ne se passe lorsque vous appuyez sur cette commande.



g2 : Régler commande d'aperçu *Commande MENU → menu Réglages personnalisés*



Choisissez la fonction attribuée à la commande aperçu de la profondeur de champ. Vous disposez des mêmes options que pour **Régler la commande Fn** (☐ 259).

g3 : Régler commande AE-L/AF-L *Commande MENU → menu Réglages personnalisés*



Choisissez la fonction attribuée à la commande  **AE-L/AF-L**. Vous disposez des mêmes options que pour **Régler la commande Fn** (☐ 259), sauf que le réglage par défaut est **Mémorisation exposition/AF**.

g4 : Régler le déclencheur *Commande MENU → menu Réglages personnalisés*

Choisissez la fonction attribuée au déclencheur lorsque le sélecteur de visée écran est positionné sur .

Option	Description
 Prise de photos	Appuyez sur le déclencheur jusqu'en fin de course pour arrêter l'enregistrement vidéo et prendre une photo au format 16 : 9 (pour en savoir plus sur la taille d'image, reportez-vous à la page 167).
 Enregistrement de vidéos	Appuyez sur le déclencheur à mi-course pour passer en mode de visée écran vidéo. Vous pouvez ensuite appuyer sur le déclencheur à mi-course pour effectuer la mise au point (mode autofocus uniquement), puis appuyer jusqu'en fin de course pour commencer ou arrêter l'enregistrement. Pour arrêter le mode de visée écran vidéo, appuyez sur la commande  . Le déclencheur de la télécommande radio sans fil (en option) ou de la télécommande filaire (en option) (☐ 309, 310) peut être utilisé pour lancer la visée écran vidéo et pour démarrer et arrêter l'enregistrement vidéo ; néanmoins, la télécommande ML-L3 (en option) ne permet pas d'enregistrer des vidéos ; le déclencheur de la ML-L3 n'a aucun effet.

Enregistrement de vidéos

Si cette option est sélectionnée, le déclencheur ne permet pas d'effectuer certaines fonctions comme la prise de vue par intervalloètre ou l'enregistrement de données de référence pour la Correction de la poussière lorsque vous positionnez le sélecteur de visée écran sur , les informations de prise de vue (☐ 10) ne peuvent pas être affichées à l'aide de la commande , et les données de prise de vue des photos ne peuvent pas être affichées à l'aide des commandes auxquelles l'option **Affichage des infos de la photo** (☐ 259, 260) a été attribuée à l'aide du réglage personnalisé g1 (**Régler la commande Fn**), du réglage personnalisé g2 (**Régler commande d'aperçu**) ou du réglage personnalisé g3 (**Régler commande AE-L/AF-L**). Sélectionnez **Prise de photos** pour utiliser ces fonctions.

Menu Configuration : configuration de l'appareil photo

Pour afficher le menu Configuration, appuyez sur **MENU** et sélectionnez l'onglet **Y** (menu Configuration).



Commande MENU

Le menu Configuration contient les options suivantes :

Option	📖	Option	📖
Formater la carte mémoire	262	Légende des images	266
Enregistrer réglages utilisateur	55	Informations de copyright	267
Réinitialiser régl. utilisateur	56	Enregistrer/charger réglages	268
Luminosité du moniteur	262	Horizon virtuel	269
Nettoyer le capteur d'image	313	Objectif sans microprocesseur	149
Verrouiller miroir/nettoyage ¹	315	Réglage précis de l'AF	270
Photo de correction poussière	263	HDMI	216
Réduction du scintillement	264	GPS	152
Fuseau horaire et date	265	Transmetteur sans fil pour mobile	271
Langue (Language)	265	Réseau	206
Rotation auto. des images	265	Transfert Eye-Fi ²	272
Informations de l'accumulateur	266	Version du firmware	272

1 Fonction non disponible lorsque le niveau de charge de l'accumulateur est faible.

2 Uniquement affiché lorsqu'une carte mémoire compatible Eye-Fi est insérée dans l'appareil photo (📖 272).

📖 Informations complémentaires

Les réglages par défaut des menus sont répertoriés à la page 326.



Formater la carte mémoire

Commande MENU → Y menu Configuration

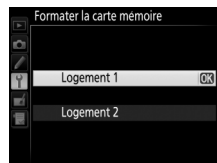

Pour commencer le formatage, choisissez un logement de carte mémoire et sélectionnez **Oui**. Notez que le formatage supprime définitivement toutes les photos et autres données de la carte mémoire se trouvant dans le logement sélectionné. Avant de lancer le formatage de la carte mémoire, veillez à enregistrer une copie des photos à conserver.



Pendant le formatage

N'éteignez pas l'appareil photo et ne retirez pas les cartes mémoire durant le formatage.

Formatage par deux commandes

Vous pouvez également formater les cartes mémoire en appuyant sur les commandes  (FORMAT) et  pendant plus de deux secondes ( 32).

Luminosité du moniteur

Commande MENU → Y menu Configuration

Appuyez sur ▲ ou ▼ afin de régler la luminosité du moniteur pour la visualisation, les menus et l'affichage des informations. Sélectionnez des valeurs élevées pour augmenter la luminosité et des valeurs basses pour la réduire.



Luminosité du moniteur

Les valeurs égales ou supérieures à +4 permettent une meilleure visibilité du moniteur sous une forte luminosité, mais entraînent également une coloration verte des jaunes de l'image. Choisissez des valeurs basses pour bénéficier d'une reproduction précise des couleurs.

Informations complémentaires

Pour en savoir plus sur le réglage de la luminosité du moniteur en visée écran, reportez-vous à la page 157.

Cette option permet d'acquérir des données de référence pour l'option Correction poussière de Capture NX 2 (disponible séparément ; pour plus d'informations, reportez-vous au manuel de Capture NX 2).

Photo de correction poussière n'est disponible qu'avec les objectifs à microprocesseur. Nous vous recommandons d'utiliser un objectif avec une focale minimale de 50 mm. Lorsque vous utilisez un zoom, effectuez un zoom avant complet.

1 Choisir une option de démarrage.

Mettez en surveillance l'une des options suivantes et appuyez sur . Pour quitter sans acquérir les données de correction de la poussière, appuyez sur MENU.

- **Démarrer** : le message indiqué à droite s'affiche et « rEF » apparaît dans le viseur et sur l'écran de contrôle.
- **Nettoyer capteur et démarrer** : sélectionnez cette option pour nettoyer le capteur d'image avant de démarrer. Le message indiqué à droite s'affiche et « rEF » apparaît dans le viseur et sur l'écran de contrôle à la fin du nettoyage.



2 Cadrer un objet blanc uniforme dans le viseur.

Positionnez l'objectif à dix centimètres environ d'un objet blanc, bien éclairé et uniforme. Cadrez cet objet de manière à ce qu'il remplisse le viseur, puis appuyez sur le déclencheur à mi-course.

En mode autofocus, la mise au point est automatiquement réglée sur l'infini ; en mode de mise au point manuelle, définissez manuellement la mise au point sur l'infini.

3 Acquérir les données de référence de correction de la poussière.

Appuyez sur le déclencheur jusqu'en fin de course pour acquérir les données de référence de correction de la poussière. Le moniteur s'éteint lorsque vous appuyez sur le déclencheur. Notez qu'une réduction du bruit sera effectuée si le sujet est faiblement éclairé, ce qui risque de prolonger les durées d'enregistrement.

Si l'objet de référence est trop clair ou trop sombre, il est possible que l'appareil photo ne parvienne pas à obtenir les données de référence de correction de la poussière. Dans ce cas, le message indiqué à droite apparaît. Choisissez un autre objet de référence et répétez la procédure à partir de l'étape 1.



Nettoyage du capteur d'image

Les données de référence de correction de la poussière enregistrées avant le nettoyage du capteur ne peuvent pas être utilisées avec les photos prises après le nettoyage du capteur. Sélectionnez l'option **Nettoyer capteur et démarrer** uniquement si les données de référence de correction de la poussière ne seront pas utilisées avec les photos existantes.

Données de référence de correction de la poussière

Vous pouvez utiliser les mêmes données de référence pour des photos prises avec différents objectifs ou à diverses ouvertures. Les images de référence ne peuvent pas être visualisées à l'aide d'un logiciel de retouche d'images. Un quadrillage apparaît lorsque vous visualisez les images de référence sur l'appareil photo.

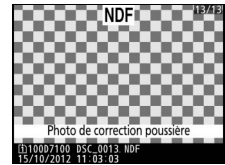

Réduction du scintillement

Commande MENU →  menu Configuration

Cette option permet de réduire le scintillement et l'effet de bande lorsque vous prenez des photos en mode de visée écran ou enregistrez des vidéos sous un éclairage fluorescent ou à vapeur de mercure. Choisissez **Automatique** pour permettre à l'appareil photo de choisir automatiquement la fréquence correcte, ou réglez manuellement la fréquence en fonction de l'alimentation secteur locale.

Réduction du scintillement

Si **Automatique** ne donne pas les résultats souhaités et que vous ne connaissez pas la fréquence de l'alimentation secteur locale, testez les deux options 50 et 60 Hz et choisissez celle qui offre les meilleurs résultats. La réduction du scintillement peut ne pas produire les résultats attendus si le sujet est très lumineux. Si c'est le cas, sélectionnez le mode **A** ou **M** et choisissez une plus petite ouverture (une plus grande valeur) avant de passer en mode de visée écran.

Fuseau horaire et date

Commande MENU →  menu Configuration

Cette option permet de modifier le fuseau horaire, de régler l'horloge de l'appareil photo, de choisir un format de date et d'activer ou de désactiver l'heure d'été (📅 28).

Option	Description
Fuseau horaire	Choisissez un fuseau horaire. L'horloge de l'appareil photo se règle automatiquement à l'heure du nouveau fuseau horaire.
Date et heure	Réglez l'horloge de l'appareil photo. Si l'horloge n'est pas réglée, l'icône  clignote sur l'affichage des informations.
Format de la date	Choisissez l'ordre d'affichage du jour, du mois et de l'année.
Heure d'été	Activez ou désactivez l'heure d'été. L'horloge de l'appareil photo avance ou recule automatiquement d'une heure. Le réglage par défaut est Désactivée .

Langue (Language)

Commande MENU →  menu Configuration

Choisissez une langue pour les menus et les messages de l'appareil photo.

Rotation auto. des images

Commande MENU →  menu Configuration

Les photos prises lorsque **Activée** est sélectionné contiennent une information sur l'orientation de l'appareil photo, ce qui permet de les faire pivoter automatiquement pendant la visualisation (📄 185) ou lors de leur affichage dans ViewNX 2 (fourni) ou Capture NX 2 (disponible séparément ; 📄 309). Les orientations suivantes sont enregistrées :



Cadrage horizontal



Appareil photo tourné de 90°
dans le sens des aiguilles
d'une montre



Appareil photo tourné de 90°
dans le sens inverse des
aiguilles d'une montre

L'orientation de l'appareil photo n'est pas enregistrée quand l'option **Désactivée** est sélectionnée. Choisissez cette option lorsque vous effectuez un filé panoramique ou prenez des photos en pointant l'objectif vers le haut ou vers le bas.

Rotation des images

Pour faire pivoter automatiquement les photos à la verticale pendant la visualisation, sélectionnez **Activée** pour l'option **Rotation des images** du menu Visualisation (📄 222).



Informations de l'accumulateur

Commande MENU → Y menu Configuration

Cette option permet d'afficher des informations relatives à l'accumulateur actuellement inséré dans l'appareil photo.

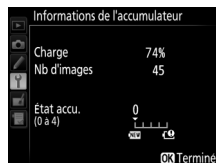

Élément	Description
Charge	Niveau de charge de l'accumulateur sous forme de pourcentage.
Nb d'images	Nombre de déclenchements enregistrés depuis le dernier chargement de l'accumulateur. Notez que le déclenchement se produit parfois sans que l'appareil n'enregistre de photo, notamment lors de la mesure de la balance des blancs.
État accu.	Affichage à cinq niveaux indiquant l'usure de l'accumulateur. 0 (NEW) indique des performances optimales, 4 (T) indique que l'accumulateur est en fin de vie et doit être remplacé. Notez qu'un accumulateur chargé à une température inférieure à 5 °C peut indiquer temporairement une baisse de sa durée de vie ; l'affichage redeviendra normal dès que l'accumulateur aura été rechargé à une température d'au moins 20 °C environ.

Poignée-alimentation MB-D15

L'affichage concernant la poignée-alimentation MB-D15 est indiqué ci-contre. Si vous utilisez des piles AA, leur niveau de charge est indiqué par une icône ; le reste ne s'affiche pas.

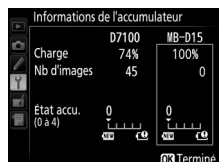

Légende des images

Commande MENU → Y menu Configuration

Ajoutez une légende à vos nouvelles photos au fur et à mesure de leur enregistrement. Les légendes peuvent être visualisées sous forme de métadonnées dans le logiciel ViewNX 2 (fourni) ou Capture NX 2 (disponible séparément ; □ 309). Elles apparaissent également sur la page des données de prise de vue (□ 190). Les options suivantes sont disponibles :

- **Entrer une légende** : permet d'écrire un commentaire, tel que décrit à la page 111. Les légendes peuvent comporter jusqu'à 36 caractères.
- **Joindre une légende** : sélectionnez cette option pour joindre une légende à toutes les photos à venir. **Joindre une légende**, mettez-la en surbrillance et appuyez sur ►. Après avoir effectué les réglages, appuyez sur OK pour quitter.



Ajoutez les informations de copyright aux nouvelles photos au fur et à mesure que vous les prenez. Les informations de copyright figurent dans les données de prise de vue (□ 190). Vous pouvez également les voir sous forme de métadonnées dans ViewNX 2 (fourni) ou Capture NX 2 (disponible séparément ; □ 309). Les options suivantes sont disponibles :

- **Photographe** : entrez le nom du photographe comme décrit en page 111. Les noms de photographe peuvent contenir jusqu'à 36 caractères.
- **Copyright** : entrez le nom du propriétaire des droits de reproduction comme décrit à la page 111. Les noms de propriétaire des droits de reproduction peuvent comporter jusqu'à 54 caractères.
- **Joindre les infos de copyright** : sélectionnez cette option pour ajouter les informations de copyright à toutes les photos suivantes. **Joindre les infos de copyright** peut être coché et décoché en mettant l'option en surbrillance et en appuyant sur ►. Après avoir effectué les réglages, appuyez sur **OK** pour quitter.



Informations de copyright

Afin d'éviter toute utilisation frauduleuse du nom du photographe ou du propriétaire des droits de reproduction, vérifiez que **Joindre les infos de copyright** n'est pas sélectionné et que les champs **Photographe** et **Copyright** sont vides avant de prêter ou de confier votre appareil photo à quelqu'un d'autre. Nikon décline toute responsabilité concernant les dommages ou différends causés par l'utilisation de l'option **Informations de copyright**.

Sélectionnez **Enregistrer les réglages** pour enregistrer les réglages suivants sur la carte mémoire se trouvant dans le logement 1 (□ 69 ; si la carte mémoire est pleine, un message d'erreur apparaît). Utilisez cette option pour partager vos réglages avec d'autres appareils photo D7100.

Menu	Option	Menu	Option
Visualisation	Options de visualisation	Réglages personnalisés	Tous les réglages personnalisés sauf Réinitialiser réglages perso.
	Affichage des images		Nettoyer le capteur d'image
	Après effacement		Réduction du scintillement
	Rotation des images		Fuseau horaire et date (mis à part la date et l'heure)
Prise de vue	Nom de fichier	Configuration	Langue (Language)
	Rôle de la carte du logement 2		Rotation auto. des images
	Qualité d'image		Légende des images
	Taille d'image		Informations de copyright
	Zone d'image		Objectif sans microprocesseur
	Compression JPEG		HDMI
	Enregistrement NEF (RAW)		GPS
	Balance des blancs (avec réglage précis et pré-réglages d-1 à d-6)		Transmetteur sans fil pour mobile
	Régler le Picture Control		Transfert Eye-Fi
	Espace colorimétrique		Menu personnalisé/ Réglages récents
	D-Lighting actif	Tous les réglages récents	
	Contrôle auto. de la distorsion	Choisir l'onglet	
	Réduction du bruit		
	Réduction du bruit ISO		
	Réglage de la sensibilité		
	Paramètres vidéo		

Vous pouvez rétablir les réglages enregistrés à l'aide d'un appareil photo de même modèle en sélectionnant **Charger les réglages**. Notez que **Enregistrer/charger réglages** n'est disponible que si une carte mémoire est insérée dans l'appareil photo, et que l'option **Charger les réglages** n'est disponible que si la carte contient les réglages enregistrés.

Réglages enregistrés

Les réglages sont enregistrés dans un fichier nommé NCSETUPB. L'appareil photo ne peut pas charger les réglages si le nom du fichier est modifié.

Cette option permet d'afficher un horizon virtuel basé sur les informations en provenance du détecteur d'inclinaison de l'appareil photo. Si l'appareil photo n'est incliné ni à gauche, ni à droite, la ligne de référence du roulis s'affichera en vert. Chaque division correspond à 5°.

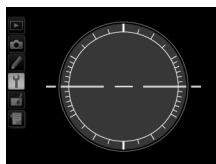

Appareil photo à l'horizontale



Appareil photo incliné à gauche ou à droite



Inclinaison de l'appareil photo

Notez que l'affichage de l'horizon virtuel risque d'être imprécis lorsque l'appareil photo est fortement incliné vers l'avant ou vers l'arrière. Si l'appareil photo ne parvient pas à mesurer l'inclinaison, il ne pourra pas afficher le degré de l'inclinaison.

Informations complémentaires

Pour en savoir plus sur l'affichage d'un horizon virtuel dans le viseur, reportez-vous au réglage personnalisé f2 (**Régler la commande Fn** ;  253, 254). Pour en savoir plus sur l'affichage d'un horizon virtuel en visée écran, reportez-vous aux pages 159 et 166.

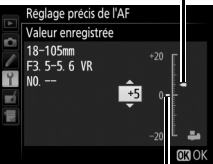
Vous pouvez affiner le réglage de la mise au point pour 12 types d'objectifs. Le réglage précis de l'AF n'est pas recommandé dans la plupart des cas et il risque d'interférer avec la mise au point normale ; ne l'utilisez que si nécessaire.

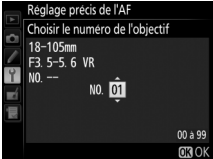
Option	Description
Réglage précis de l'AF	<ul style="list-style-type: none"> • Activé : permet d'activer le réglage précis de l'autofocus. • Désactivé : permet de désactiver le réglage précis de l'autofocus.
Valeur enregistrée	<p>Réglez l'AF pour l'objectif actuel (objectifs à microprocesseur uniquement). Appuyez sur ▲ ou ▼ pour choisir une valeur entre +20 et -20. Il est possible d'enregistrer une valeur pour 12 types d'objectifs. Une seule valeur peut être enregistrée pour chaque type d'objectif.</p> <p><i>Éloigne le foyer de l'appareil photo.</i> <i>Valeur actuelle</i></p> 
Par défaut	<p>Choisissez la valeur attribuée au réglage AF si aucune valeur n'a été enregistrée pour l'objectif monté (objectifs à microprocesseur uniquement).</p> <p><i>Rapproche le foyer de l'appareil photo.</i> <i>Valeur précédente</i></p>
Liste valeurs enregistrées	<p>Organisez la liste des valeurs de réglage AF précédemment enregistrées. Pour supprimer un objectif de la liste, mettez-le en surbrillance, puis appuyez sur  (supprimer). Pour changer un identificateur d'objectif (par exemple, pour choisir un identificateur composé des deux derniers chiffres du numéro de série d'un objectif afin de le distinguer des autres objectifs de même type, sachant que Valeur enregistrée ne peut être utilisé qu'avec un seul objectif de même type), mettez-le en surbrillance, puis appuyez sur ►.</p> <p>Le menu de droite apparaît ; appuyez sur ▲ ou ▼ pour choisir un identificateur, puis appuyez sur  pour enregistrer les modifications et quitter ce menu.</p> 

Réglage AF

Il se peut que l'appareil photo ne puisse pas faire la mise au point à la distance minimale ou à l'infini si le réglage AF est appliqué.

Visée écran

Le réglage n'est pas appliqué à l'autofocus en mode de visée écran ( 153).

Valeur enregistrée

Une seule valeur peut être enregistrée pour chaque type d'objectif. Si vous utilisez un téléconvertisseur, une valeur pourra être enregistrée pour chaque combinaison d'objectif et de téléconvertisseur.

Indiquez si l'appareil photo établit des connexions sans fil avec des périphériques mobiles lorsqu'un transmetteur sans fil pour mobile WU-1a (en option) (□ 310) est raccordé au port USB de l'appareil photo.







Option	Description
Activer	Permet d'établir des connexions sans fil avec des périphériques mobiles exécutant le logiciel Wireless Mobile Utility.
Désactiver	Permet de désactiver les connexions sans fil avec des périphériques mobiles. Choisissez cette option dans les lieux où l'utilisation de périphériques sans fil est interdite. Cette option permet également d'économiser la charge de l'accumulateur.



Cette option apparaît lorsqu'une carte mémoire Eye-Fi (vendue séparément dans le commerce) est insérée dans l'appareil photo. Sélectionnez **Activer** pour transférer les photos vers une destination prédéfinie (si deux cartes Eye-Fi sont insérées, vous pouvez choisir celle utilisée pour le transfert). Notez que le transfert des photos ne peut pas s'effectuer si le signal est trop faible.

Respectez la législation en vigueur concernant les périphériques sans fil et sélectionnez **Désactiver** si les périphériques sans fil sont interdits.

Lorsqu'une carte Eye-Fi est insérée, son état est indiqué par une icône sur l'affichage des informations :

-  : transfert Eye-Fi désactivé.
-  : transfert Eye-Fi activé, mais aucune photo accessible pour le transfert.
-  (fixe) : transfert Eye-Fi activé ; le transfert va bientôt commencer.
-  (animé) : transfert Eye-Fi activé ; les données sont en cours de transfert.
-  : Erreur — l'appareil photo ne peut pas contrôler la carte Eye-Fi. Si le symbole  clignote sur l'écran de contrôle ou dans le viseur, reportez-vous à la page 334 ; si cet indicateur ne clignote pas, vous pouvez prendre des photos normalement, mais vous risquez de ne pas pouvoir modifier les paramètres Eye-Fi.

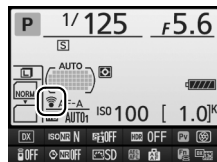

Cartes Eye-Fi

Les cartes Eye-Fi peuvent émettre des signaux sans fil lorsque **Désactiver** est sélectionné. Si un avertissement s'affiche sur le moniteur ( 334), mettez l'appareil photo hors tension et retirez la carte.

Consultez le manuel fourni avec la carte Eye-Fi et renseignez-vous auprès de son fabricant.

L'appareil photo permet d'activer et de désactiver les cartes Eye-Fi, mais il ne permet pas d'autres fonctions Eye-Fi.

Il se peut que certaines cartes ne soient pas disponibles dans certains pays ou régions ; contactez le fabricant pour en savoir plus. Les cartes Eye-Fi ne peuvent être utilisées que dans le pays où elles sont été achetées. Veillez à ce que le firmware de la carte Eye-Fi ait été mis à jour avec la dernière version disponible.

Utilisation des cartes Eye-Fi en mode ad hoc

Le temps nécessaire peut être plus long en cas de connexion avec des cartes Eye-Fi prenant en charge le mode ad hoc. Sélectionnez 30 s ou plus pour le réglage personnalisé c2 (**Temporisation mode veille**,  237).

Version du firmware

Affichez la version du firmware actuel de l'appareil photo.



Menu Retouche : création de copies retouchées

Pour afficher le menu Retouche, appuyez sur **MENU** et sélectionnez l'onglet  (menu Retouche).



Commande MENU

Les options du menu Retouche permettent de créer des copies recadrées ou retouchées de photos existantes. Le menu Retouche ne s'affiche que lorsqu'une carte mémoire contenant des photos se trouve dans l'appareil photo (à noter que si la carte mémoire est utilisée pour sauvegarder à la fois les copies RAW/NEF et JPEG de mêmes photos comme décrit à la page 66, toutes les retouches, à l'exception de **Superposition des images** et **Traitement NEF (RAW)**, ne s'appliqueront qu'aux copies JPEG).

Option		Option	
D-Lighting	276	Redresser	285
Correction des yeux rouges	276	Contrôle de la distorsion	285
Recadrer	277	Fisheye	285
Monochrome	277	Coloriage	286
Effets de filtres	278	Dessin couleur	286
Équilibre colorimétrique	279	Perspective	286
Superposition des images¹	280	Effet miniature	287
Traitement NEF (RAW)	282	Couleur sélective	288
Redimensionner	283	Éditer la vidéo	173
Retouche rapide	284	Comparaison côte à côte²	290

1 Ne peut être sélectionnée qu'en appuyant sur **MENU** et en sélectionnant l'onglet .

2 Uniquement disponible lorsque vous appuyez sur **i** en mode de visualisation plein écran lorsqu'une image retouchée ou originale est affichée.

Retouche de copies

La plupart des options peuvent être appliquées aux copies créées avec d'autres options de retouche, mis à part les options **Superposition des images** et **Éditer la vidéo** > **Choisir le début/la fin** qui ne peuvent être appliquées qu'une seule fois (notez cependant que des modifications successives peuvent entraîner une perte de détails). Les options non applicables à l'image sélectionnée sont grisées pour indiquer qu'elles ne sont pas disponibles.

Qualité d'image

À l'exception des copies créées avec les fonctions **Recadrer**, **Superposition des images**, **Traitement NEF (RAW)** et **Redimensionner**, les copies créées à partir d'images JPEG possèdent les mêmes dimensions et la même qualité que l'original. En revanche, les copies créées à partir d'images NEF (RAW) sont enregistrées en tant que grandes images JPEG de qualité « Fine ». La compression donnant priorité à la taille est utilisée lorsque les copies sont enregistrées au format JPEG.

Création de copies retouchées

Pour créer une copie retouchée :

1 Sélectionner une rubrique dans le menu Retouche.

Appuyez sur ▲ ou ▼ pour mettre en surbrillance une rubrique, puis sur ► pour la sélectionner.



2 Sélectionner une photo.

Mettez une photo en surbrillance et appuyez sur OK (pour afficher la photo en surbrillance en plein écran, maintenez enfoncée la commande QUAL ; pour afficher des photos se trouvant ailleurs tel que décrit à la page 186, maintenez enfoncé BKT et appuyez sur ▲).



Retouche

Il est possible que l'appareil photo ne puisse pas afficher ou retoucher les photos créées avec un autre appareil.

3 Sélectionner les options de retouche.

Pour en savoir plus, consultez la section correspondant à la rubrique sélectionnée. Pour quitter sans créer de copie retouchée, appuyez sur MENU.



Extinction du moniteur

Le moniteur s'éteint et l'opération est annulée si aucune action n'est exécutée au bout d'une courte période. Toute image non sauvegardée sera perdue. Pour augmenter la durée pendant laquelle le moniteur reste allumé, choisissez une durée plus longue pour l'affichage des menus avec le réglage personnalisé c4 (**Extinction du moniteur** ; 238).

4 Créer une copie retouchée.

Appuyez sur OK pour créer une copie retouchée. Les copies retouchées sont signalées par l'icône .



Création de copies retouchées pendant la visualisation

Il est également possible de créer des copies retouchées pendant la visualisation.



*Affichez la photo en plein écran et appuyez sur **i**.*



*Mettez une option en surbrillance et appuyez sur **OK**.*

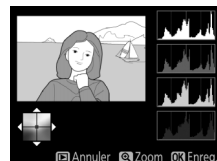

Créez une copie retouchée.

D-Lighting

Commande MENU → menu Retouche 

La fonction D-Lighting convient idéalement aux photos sombres ou prises en contre-jour car elle éclaircit les ombres.



Avant



Après



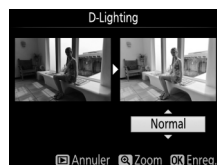





Appuyez sur ▲ ou sur ▼ pour choisir le niveau de correction à apporter. Vous pouvez afficher un aperçu de l'effet. Appuyez sur OK pour copier la photo.



Correction des yeux rouges

Commande MENU → menu Retouche 

Cette option permet de corriger l'effet « yeux rouges » provoqué par le flash et n'est disponible qu'avec les photos prises au flash. La photo sélectionnée pour la correction des yeux rouges peut être prévisualisée dans l'affichage des modifications. Vérifiez l'effet de la correction des yeux rouges et créez une copie comme expliqué dans le tableau suivant. Notez que l'option de correction des yeux rouges peut ne pas produire les résultats attendus et peut, en de rares cas, s'appliquer à des parties de l'image qui ne sont pas concernées par l'effet « yeux rouges » ; vérifiez l'aperçu avant de continuer.

Pour	Utiliser	Description
Effectuer un zoom avant	 (QUAL)	Appuyez sur  (QUAL) pour effectuer un zoom avant, sur  (ISO) pour faire un zoom arrière. Lorsque vous réalisez un zoom avant, utilisez le sélecteur multidirectionnel pour visualiser les zones de l'image non visibles sur le moniteur. Maintenez le sélecteur multidirectionnel enfoncé pour accéder rapidement à d'autres zones de l'image. La fenêtre de navigation apparaît lorsque vous appuyez sur les commandes de zoom ou sur le sélecteur multidirectionnel ; la zone actuellement visible sur le moniteur est indiquée par un cadre jaune. Appuyez sur la commande  pour annuler le zoom.
Effectuer un zoom arrière	 (ISO)	
Visualiser d'autres zones de l'image		
Annuler le zoom		
Créer une copie		Si l'appareil photo détecte des yeux rouges dans la photo sélectionnée, il crée une copie dans laquelle cet effet est atténué. L'appareil photo ne crée aucune copie s'il ne détecte pas d'effet « yeux rouges ».

Recadrer

Commande MENU → menu Retouche

Créez une copie recadrée de la photo sélectionnée. Cette dernière s'affiche en indiquant le recadrage en jaune ; créez une copie recadrée comme décrit dans le tableau suivant.



Pour	Utiliser	Description
Réduire les dimensions du recadrage	(ISO)	Appuyez sur la commande (ISO) pour réduire les dimensions du recadrage.
Agrandir le recadrage	(QUAL)	Appuyez sur la commande (QUAL) pour augmenter les dimensions du recadrage.
Modifier le format du recadrage		Tournez la molette de commande principale pour accéder aux différents formats : 3 : 2, 4 : 3, 5 : 4, 1 : 1 et 16 : 9.
Positionner le recadrage		Servez-vous du sélecteur multidirectionnel pour positionner le recadrage. Maintenez-le enfoncé pour aller rapidement à la position souhaitée.
Créer une copie		Enregistrez le recadrage actuel en tant que fichier distinct.

Recadrer : Qualité et taille d'image

Les copies créées à partir de photos NEF (RAW) ou NEF (RAW) + JPEG ont une qualité d'image (66) JPEG fine ; les copies créées à partir de photos JPEG conservent la même qualité d'image que l'original. Les dimensions de la copie varient en fonction de la taille du recadrage et du format et sont indiquées en haut à gauche de l'affichage du recadrage.



Visualisation de copies recadrées

La fonction Loupe peut ne pas être disponible lors de l'affichage de copies recadrées.

Monochrome

Commande MENU → menu Retouche

Copiez des photos en **Noir et blanc**, **Sépia** ou **Couleurs froides** (bleu et blanc monochrome).



Il est possible d'afficher un aperçu de l'image en sélectionnant l'option **Sépia** ou **Couleurs froides** ; appuyez alors sur pour augmenter la saturation des couleurs, et sur pour la diminuer. Appuyez sur pour créer une copie monochrome.







Augmenter la saturation



Diminuer la saturation





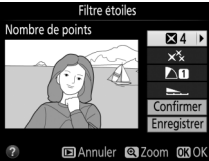
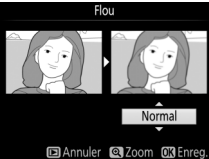

Choisissez l'un des effets de filtres suivants. Après avoir paramétré les effets de filtres comme décrit ci-dessous, appuyez sur  pour copier la photo.

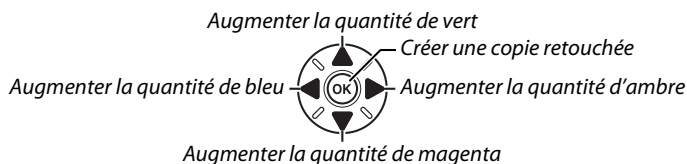
Option	Description	
Skylight	Crée l'effet d'un filtre Skylight, qui rend l'image moins bleue. Vous pouvez afficher un aperçu de l'effet sur le moniteur comme illustré à droite.	
Filtre couleurs chaudes	Crée une copie avec une dominante rouge « chaude ». Vous pouvez afficher un aperçu de l'effet sur le moniteur.	
Intensificateur rouge	Intensifie les rouges (Intensificateur rouge), les verts (Intensificateur vert) ou les bleus (Intensificateur bleu). Appuyez sur ▲ pour augmenter l'effet ou sur ▼ pour l'atténuer.	
Intensificateur vert		
Intensificateur bleu		
Filtre étoiles	Ajoute des effets d'étoiles aux sources lumineuses. <ul style="list-style-type: none"> • Nombre de points : vous avez le choix entre quatre, six et huit. • Intensité du filtre : vous pouvez choisir la luminosité des sources lumineuses concernées. • Angle du filtre : vous pouvez choisir l'angle des points. • Longueur des points : vous pouvez choisir la longueur des points. • Confirmer : vous pouvez afficher un aperçu des effets du filtre comme illustré à droite. Appuyez sur  (QUAL) pour afficher un aperçu de la copie en plein écran. • Enregistrer : créez une copie retouchée. 	
Flou	Ajoute un effet de filtre flou. Appuyez sur ▲ ou ▼ pour choisir l'intensité du filtre.	

À l'aide du sélecteur multidirectionnel, créez une copie dont l'équilibre colorimétrique est modifié, comme indiqué ci-dessous. L'effet obtenu s'affiche sur le moniteur avec les histogrammes rouge, vert et bleu (☐ 189), qui indiquent la répartition des tons dans la copie.



Zoom

Pour effectuer un zoom avant sur l'image affichée sur le moniteur, appuyez sur la commande  (**QUAL**). L'histogramme est mis à jour afin de ne représenter que les données correspondant à la portion de l'image affichée sur le moniteur. Lorsque l'image est agrandie, appuyez sur  (**WB**) pour passer de l'équilibre colorimétrique à la photo agrandie, et vice versa. Lorsque le zoom est sélectionné, vous pouvez effectuer un zoom avant ou arrière à l'aide des commandes  (**QUAL**) et  (**ISO**) et faire défiler l'image à l'aide du sélecteur multidirectionnel.



La superposition des images combine deux photos au format NEF (RAW) existantes pour créer une seule photo enregistrée en plus des originaux ; l'image obtenue, qui utilise les données RAW provenant du capteur d'image de l'appareil photo, est de bien meilleure qualité que les superpositions créées dans des applications de retouche d'images. La nouvelle photo est enregistrée selon les réglages actuels de qualité et de taille d'image ; avant de créer une superposition, réglez la qualité et la taille d'image (☐ 66, 68 ; toutes les options sont disponibles). Pour créer une copie au format NEF (RAW), choisissez la qualité d'image **NEF (RAW)**.

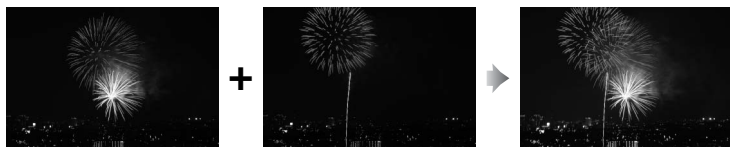

1 Sélectionner Superposition des images.

Mettez en surbrillance **Superposition des images** dans le menu Retouche et appuyez sur ►.



La boîte de dialogue ci-contre apparaît, avec **Image 1** mis en surbrillance ; appuyez alors sur **OK** pour afficher la liste des photos NEF créées avec cet appareil photo.

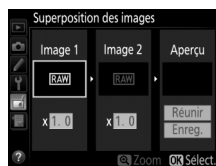

2 Sélectionner la première photo.

À l'aide du sélecteur multidirectionnel, mettez en surbrillance la première photo de la superposition. Pour afficher cette photo en plein écran, maintenez enfoncée la commande **QUAL** (pour voir des photos se trouvant ailleurs comme décrit à la page 186, maintenez enfoncé **BKT** et appuyez sur ▲). Appuyez sur **OK** pour sélectionner la photo mise en surbrillance et revenir à l'affichage de l'aperçu.



3 Sélectionner la seconde photo.

La photo sélectionnée est alors désignée comme **Image 1**. Mettez en surbrillance **Image 2** et appuyez sur **OK**, puis sélectionnez la seconde photo comme décrit à l'étape 2.

4 Régler le gain.

Mettez en surbrillance **Image 1** ou **Image 2** et optimisez l'exposition de la superposition en appuyant sur ▲ ou ▼ afin de régler le gain sur une valeur comprise entre 0,1 et 2,0. Répétez la procédure pour la seconde photo. La valeur par défaut est 1,0 ; sélectionnez 0,5 pour diviser le gain par deux ou 2,0 pour le doubler. L'effet est visible dans la colonne **Aperçu**.

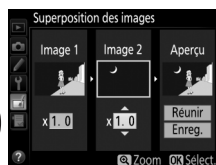

5 Afficher l'aperçu de la superposition.

Appuyez sur ◀ ou ▶ pour positionner le curseur dans la colonne **Aperçu** et appuyez sur ▲ ou ▼ pour mettre en surbrillance **Réunir**. Appuyez sur OK pour afficher un aperçu comme illustré à droite (sélectionnez **Enreg.** pour enregistrer la superposition sans afficher d'aperçu). Pour revenir à l'étape 4 et sélectionner d'autres photos ou régler le gain, appuyez sur \mathcal{Q} (ISO).



6 Enregistrer la superposition.

Appuyez sur OK alors que l'aperçu est affiché pour enregistrer la superposition. Lorsqu'une superposition est créée, la photo obtenue s'affiche sur le moniteur en plein écran.



Superposition des images

Seules les photos NEF (RAW) créées avec la même zone d'image et la même profondeur d'échantillonnage peuvent être combinées.

La superposition a les mêmes informations (notamment la date d'enregistrement, la mesure, la vitesse d'obturation, l'ouverture, le mode de prise de vue, la correction de l'exposition, la focale et l'orientation de l'image) ainsi que les mêmes valeurs de balance de blancs et de Picture Control que la photo sélectionnée comme **Image 1**. La légende de la photo actuelle est jointe à la superposition lors de l'enregistrement ; les informations de copyright ne sont cependant pas copiées. Les superpositions enregistrées au format NEF (RAW) utilisent la compression sélectionnée pour **Type** dans le menu **Enregistrement NEF (RAW)** et ont la même profondeur d'échantillonnage que les photos d'origine ; les superpositions au format JPEG sont enregistrées avec une compression donnant priorité à la taille.

Créez des copies au format JPEG à partir de photos NEF (RAW).

1 Sélectionner Traitement NEF (RAW).

Mettez en surbrillance **Traitement NEF (RAW)** dans le menu Retouche, puis appuyez sur **▶** pour afficher une boîte de dialogue de sélection des photos ne contenant que des images NEF (RAW) créées par cet appareil photo.



2 Sélectionner une photo.

Mettez en surbrillance une photo (pour afficher la photo en plein écran, maintenez enfoncée la commande **Q (QUAL)** ; pour voir des photos se trouvant ailleurs comme décrit à la page 186, maintenez **BKT** enfoncé et appuyez sur **▲**). Appuyez sur **OK** pour sélectionner la photo mise en surbrillance et passer à l'étape suivante.

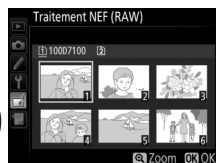

3 Choisir les réglages pour la copie JPEG.

Ajustez les réglages énumérés ci-dessous. Notez que la balance des blancs n'est pas disponible avec les images créées par surimpression ou superposition, et que la correction d'exposition ne peut être réglée que sur des valeurs comprises entre -2 et +2 IL. La grille des Picture Control ne s'affiche pas pendant le réglage des Picture Control.



Traitement NEF (RAW)

Qualité d'image

- EXE
- NORM — Qualité d'image (□ 66)
- Taille d'image (□ 68)
- WB A1 — Balance des blancs (□ 89)
- 0.0 — Correction d'exposition (□ 86)
- Régler le Picture Control (□ 105)
- ISO NR N — Réduction du bruit ISO (□ 228)

Annuler Zoom OK

Traitement NEF (RAW)

Espace colorimétrique

- sRGB — Espace colorimétrique (□ 227)
- N — D-Lighting (□ 276)

Annuler Zoom OK

4 Copier la photo.

Mettez en surbrillance **EXE**, puis appuyez sur **OK** pour créer une copie JPEG de la photo sélectionnée (pour quitter sans copier la photo, appuyez sur la commande MENU).



Redimensionner

Commande MENU → menu Retouche

Créez des petites copies de photos sélectionnées. Il n'est pas possible de redimensionner les photos au format 16 : 9 (□ 163).

1 Sélectionner Redimensionner.

Pour redimensionner les photos sélectionnées, appuyez sur **MENU** pour afficher les menus, puis sélectionnez **Redimensionner** dans le menu Retouche.

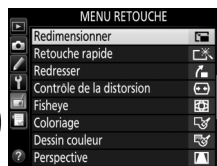

2 Sélectionner une destination.

Si deux cartes mémoire se trouvent dans l'appareil photo, vous pourrez spécifier la destination de la copie redimensionnée en mettant en surbrillance **Choisir la destination**, puis en appuyant sur **▶** (si une seule carte se trouve dans l'appareil photo, passez directement à l'étape 3).

Le menu illustré à droite s'affiche ; mettez en surbrillance un logement de carte, puis appuyez sur **OK**.

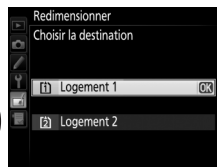
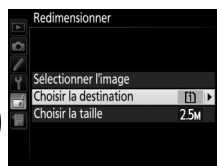

3 Choisir une taille.

Mettez en surbrillance **Choisir la taille** et appuyez sur **▶**.

Les options indiquées à droite s'affichent ; mettez une option en surbrillance, puis appuyez sur **OK**.

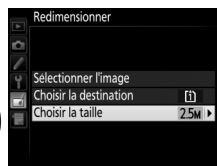

4 Choisir les photos.

Mettez en surbrillance **Sélectionner l'image** et appuyez sur ►.

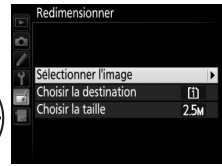

La boîte de dialogue représentée à droite s'affiche ; mettez en surbrillance les photos à l'aide du sélecteur multidirectionnel et appuyez sur la commande **ISO** pour les sélectionner ou les désélectionner (pour afficher en plein écran la photo mise en surbrillance, maintenez enfoncée la commande **QUAL**) ; pour afficher des photos se trouvant ailleurs comme décrit à la page 186, maintenez enfoncé **BKT** et appuyez sur ▲). Les photos sélectionnées sont marquées de l'icône . Appuyez sur **OK**, une fois la sélection terminée.

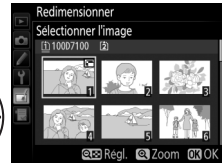

5 Enregistrer les copies redimensionnées.

Une boîte de dialogue de confirmation s'affiche. Mettez en surbrillance **Oui** et appuyez sur **OK** pour enregistrer les copies redimensionnées.



Visualisation des copies redimensionnées

La fonction Loupe peut ne pas être disponible lors de l'affichage de copies redimensionnées.

Qualité d'image

Les copies créées à partir de photos au format NEF (RAW) ou NEF (RAW) + JPEG disposent d'une qualité d'image JPEG (□ 66) « Fine » ; les copies créées à partir de photos au format JPEG ont la même qualité d'image que la photo originale.

Retouche rapide

Commande MENU → menu Retouche 

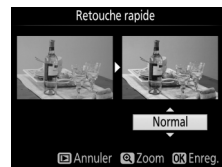

Créez des copies dont la saturation et le contraste sont optimisés. La fonction D-Lighting est appliquée de façon à éclaircir les sujets sombres ou à contre-jour.

Appuyez sur ▲ ou sur ▼ pour choisir le degré d'optimisation. Vous pouvez afficher un aperçu de l'effet. Appuyez sur **OK** pour copier la photo.



Redresser

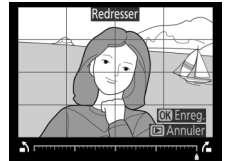

Commande MENU → menu Retouche 

Créez une copie redressée de la photo sélectionnée. Appuyez sur ► pour faire tourner la photo dans le sens des aiguilles d'une montre jusqu'à cinq degrés, par incréments de 0,25 degré environ, et sur ◀ pour la faire tourner dans l'autre sens (vous pouvez afficher un aperçu de l'effet sur l'affichage des modifications ; notez cependant que les bords de la photo seront tronqués afin d'obtenir une copie carrée). Appuyez sur  pour copier la photo, ou sur  pour revenir au mode de visualisation sans créer de copie.



Contrôle de la distorsion

Commande MENU → menu Retouche 

Créez des copies avec une distorsion périphérique réduite. Sélectionnez **Automatique** pour laisser l'appareil photo corriger automatiquement la distorsion, puis affinez les réglages à l'aide du sélecteur multidirectionnel, ou sélectionnez **Manuel** pour réduire manuellement la distorsion (notez que l'option **Automatique** n'est pas disponible pour les photos prises avec le contrôle automatique de la distorsion ; reportez-vous à la page 227). Appuyez sur ► pour réduire la distorsion en barillet, sur ◀ pour réduire la distorsion en coussinet (vous pouvez afficher un aperçu de l'effet ; notez que plus la distorsion est corrigée, plus les bords de la photo sont tronqués). Appuyez sur  pour copier la photo, ou sur  pour revenir au mode de visualisation sans créer de copie.

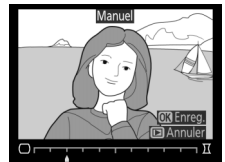



Automatique

L'option **Automatique** ne doit être choisie que pour les photos prises avec un objectif de type G ou D (les objectifs PC, Fisheye et certains autres objectifs sont exclus). Les résultats ne sont pas garantis avec d'autres objectifs.

Fisheye

Commande MENU → menu Retouche 

Créez des copies qui donnent l'impression d'avoir été prises avec un objectif fisheye. Appuyez sur ► pour accentuer l'effet (cela augmente également la taille de la zone qui sera tronquée sur les bords de la photo), et sur ◀ pour le réduire. Vous pouvez afficher un aperçu de l'effet. Appuyez sur  pour copier la photo, ou sur  pour revenir au mode de visualisation sans créer de copie.

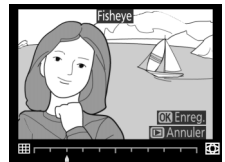

Coloriage

Commande MENU → menu Retouche 

Créez une copie contenant uniquement les contours des objets photographiés. Elle pourra être utilisée comme base de coloriage. Vous pouvez afficher un aperçu de l'effet. Appuyez sur **OK** pour copier la photo.

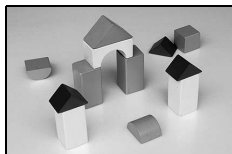

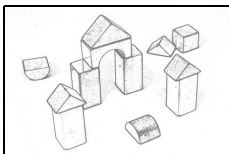

Avant



Après

Dessin couleur

Commande MENU → menu Retouche 

Créez une copie ressemblant à une esquisse faite avec des crayons de couleur. Appuyez sur ▲ ou ▼ pour mettre en surbrillance **Saturation** ou **Contours**, puis sur ◀ ou ▶ pour effectuer des modifications. Il est possible d'accentuer l'éclat des couleurs afin d'en augmenter la saturation, ou de le réduire afin de donner un aspect délavé, monochromatique, ainsi que d'augmenter ou de réduire l'épaisseur des contours. Des contours plus épais rendent les couleurs plus saturées. Vous pouvez afficher un aperçu du résultat. Appuyez sur **OK** pour copier la photo, ou sur  pour revenir au mode de visualisation sans créer de copie.



Perspective

Commande MENU → menu Retouche 

Créez des copies qui réduisent les effets de perspective d'un objet haut photographié d'en bas. Utilisez le sélecteur multidirectionnel pour ajuster la perspective (veuillez remarquer qu'un contrôle plus important de la perspective a pour résultat des bords plus rognés). Vous pouvez afficher un aperçu du résultat. Appuyez sur **OK** pour copier la photo, ou sur  pour revenir au mode de visualisation sans créer de copie.

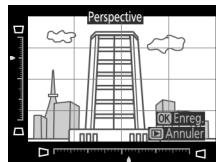









Avant



Après

Créez une copie qui ressemble à la représentation d'une maquette. Cette option donne de meilleurs résultats lorsque la photo a été prise d'un point de vue élevé. La zone nette de la copie est encadrée en jaune.

Pour	Appuyer sur	Description
Choisir l'orientation	 (ISO)	Appuyez sur  (ISO) pour choisir l'orientation de la zone de netteté.
Choisir la position		En cas d'affichage horizontal, appuyez sur ▲ ou ▼ pour positionner le cadre sur la zone de netteté de la copie.
		En cas d'affichage vertical, appuyez sur ◀ ou ▶ pour positionner le cadre sur la zone de netteté de la copie.
Choisir la taille		Si la zone de netteté est à l'horizontale, appuyez sur ◀ ou ▶ pour choisir la hauteur.
		Si la zone de netteté est à la verticale, appuyez sur ▲ ou ▼ pour choisir la largeur.
Afficher un aperçu de la copie	 (QUAL)	Affichez un aperçu de la copie.
Annuler		Revenez à la visualisation plein écran sans créer de copie.
Créer une copie		Créez une copie.

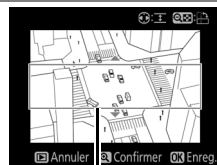

Zone de netteté

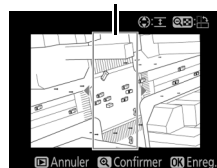

Créez une copie dans laquelle seules les teintes sélectionnées restent en couleur.

1 Sélectionner Couleur sélective.

Mettez en surbrillance **Couleur sélective** dans le menu Retouche et appuyez sur ► pour afficher une boîte de dialogue de sélection des photos.



2 Sélectionner une photo.

Mettez en surbrillance une photo (pour afficher la photo mise en surbrillance en plein écran, maintenez enfoncée la commande **Q**(QUAL) ; pour voir des photos se trouvant ailleurs comme décrit à la page 186, maintenez **BKT** enfoncé et appuyez sur ▲). Appuyez sur **OK** pour sélectionner la photo mise en surbrillance et passer à l'étape suivante.

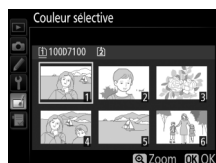

3 Sélectionner une couleur.

À l'aide du sélecteur multidirectionnel, positionnez le curseur sur un objet et appuyez sur **AE-L/AF-L** pour sélectionner la couleur de l'objet qui sera conservée dans la copie finale (l'appareil photo risque d'avoir des difficultés à détecter des couleurs désaturées ; choisissez une couleur saturée). Pour effectuer un zoom avant sur la photo afin de sélectionner précisément la couleur, appuyez sur **Q** (QUAL). Appuyez sur la commande **ISO** pour effectuer un zoom arrière.

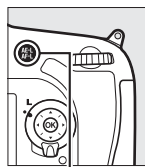

Couleur sélectionnée

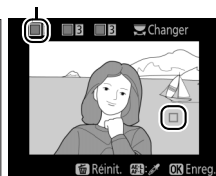

Commande **AE-L/AF-L**

4 Mettre en surbrillance la gamme de couleurs.

Tournez la molette de commande principale pour mettre en surbrillance la gamme de couleurs pour la couleur sélectionnée.



Gamme de couleurs

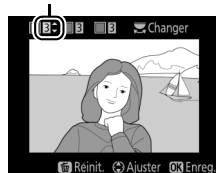



5 Choisir la gamme de couleurs.

Appuyez sur ▲ ou ▼ pour augmenter ou réduire la gamme de teintes similaires qui seront incluses dans la photo finale. Choisissez une valeur comprise entre 1 et 7 ; notez que des teintes issues d'autres couleurs risquent d'être incluses si vous choisissez une valeur élevée. Vous pouvez afficher un aperçu de l'effet.



6 Sélectionner d'autres couleurs.

Pour sélectionner d'autres couleurs, tournez la molette de commande principale afin de mettre en surbrillance l'une des trois autres cases de couleur situées en haut du moniteur et répétez les étapes 3–5 pour sélectionner une autre couleur. Si vous le souhaitez, répétez la procédure pour sélectionner une troisième couleur (pour désélectionner la couleur mise en surbrillance, appuyez sur /FORMAT ou maintenez /FORMAT enfoncé pour supprimer toutes les couleurs. Une boîte de dialogue de confirmation s'affiche ; sélectionnez **Oui**).

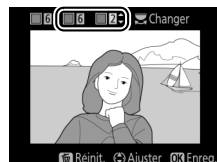

7 Enregistrer la copie modifiée.

Appuyez sur  pour copier la photo.



Comparaison côte à côte

Comparez les copies retouchées aux photos originales. Cette option n'est disponible que si vous appuyez sur la commande **i** pour afficher le menu Retouche alors qu'une copie ou une photo originale est affichée en plein écran.

1 Sélectionner une photo.

En visualisation plein écran, sélectionnez une copie retouchée (signalée par l'icône ) ou une photo ayant été retouchée, puis appuyez sur **i**.

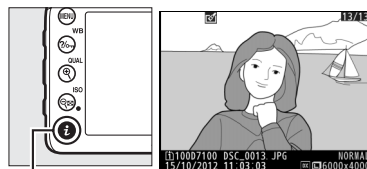

Commande **i**

2 Sélectionner Comparaison côte à côte.

Mettez en surbrillance **Comparaison côte à côte** et appuyez sur **OK**.



3 Comparer la copie à l'original.

L'image source est affichée à gauche, la copie retouchée à droite et les options utilisées pour créer la copie sont répertoriées en haut du moniteur.

Appuyez sur **◀** ou **▶** pour passer de l'image source à la copie retouchée. Pour afficher la photo en surbrillance en plein écran, maintenez la commande **QUAL** enfoncée. Si la copie a été créée à partir de deux images source à l'aide de la fonction de

Superposition des images, ou si la source a été copiée à plusieurs reprises, appuyez sur **▲** ou **▼** pour afficher les autres sources ou copies des images. Pour revenir en mode de visualisation, appuyez sur la commande **▶**, ou appuyez sur **OK** pour revenir à l'affichage de l'image mise en surbrillance.

Options utilisées pour créer la copie

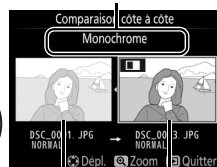



Image source Copie retouchée

Comparaisons côte à côte

L'image source ne s'affiche pas si la copie a été créée à partir d'une photo qui est actuellement protégée (□ 196), qui se trouve sur une carte mémoire verrouillée, qui a été effacée ou cachée entre-temps (□ 218), ou qui se trouve sur une carte située dans un logement différent de celui qui a été utilisé lors de la création de l'image.

Menu personnalisé / Réglages récents

Pour afficher le Menu personnalisé, appuyez sur **MENU** et sélectionnez l'onglet  (Menu personnalisé).

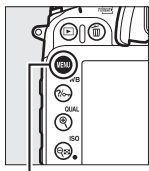

Commande MENU

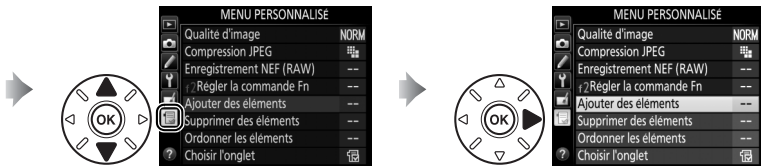

L'option **Menu personnalisé** vous permet de créer et de modifier votre propre liste d'options à partir des menus Visualisation, Prise de vue, Réglages perso., Configuration et Retouche afin de pouvoir y accéder plus rapidement (jusqu'à 20 éléments). Si vous le souhaitez, vous pouvez afficher les réglages récents à la place du Menu personnalisé ( 294).

Vous pouvez ajouter, supprimer et réorganiser les options de la manière décrite ci-dessous.

■ Ajout d'options au Menu personnalisé

1 Sélectionner Ajouter des éléments.

Dans Menu personnalisé () , mettez en surbrillance **Ajouter des éléments** et appuyez sur ►.



2 Sélectionner un menu.

Mettez en surbrillance le nom du menu contenant l'option que vous souhaitez ajouter et appuyez sur ►.

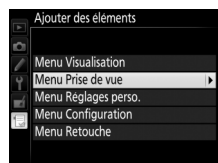

3 Sélectionner un élément.

Mettez en surbrillance l'élément du menu de votre choix et appuyez sur **OK**.



4 Positionner le nouvel élément.

Appuyez sur ▲ ou ▼ pour déplacer le nouvel élément vers le haut ou vers le bas dans le Menu personnalisé. Appuyez sur **OK** pour ajouter le nouvel élément.



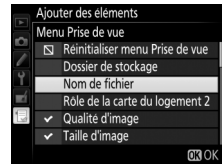

5 Ajouter d'autres éléments.

Les options figurant actuellement dans le Menu personnalisé sont marquées d'une coche. Les éléments signalés par l'icône  ne peuvent pas être sélectionnés. Répétez les étapes 1–4 pour sélectionner d'autres éléments.



■ Suppression d'options du Menu personnalisé

1 Sélectionner Supprimer des éléments.



Dans Menu personnalisé () , mettez en surbrillance l'option **Supprimer des éléments** et appuyez sur  .

2 Sélectionner les éléments.

Mettez les éléments souhaités en surbrillance et appuyez sur  pour les sélectionner ou les désélectionner. Les éléments sélectionnés sont marqués d'une coche.





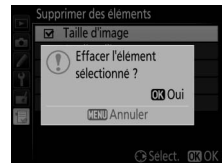

3 Supprimer les éléments sélectionnés.

Appuyez sur  . Une boîte de dialogue de confirmation s'affiche ; appuyez à nouveau sur la commande  pour supprimer les éléments sélectionnés.



✎ Suppression d'éléments du Menu personnalisé

Pour supprimer l'élément actuellement en surbrillance dans le Menu personnalisé, appuyez sur la commande  (). Une boîte de dialogue de confirmation apparaît ; appuyez à nouveau sur la commande  () pour supprimer l'élément sélectionné du Menu personnalisé.

■ Réorganisation des options du Menu personnalisé

1 Sélectionner **Ordonner les éléments**.

Dans le Menu personnalisé (☰), mettez en surbrillance l'option **Ordonner les éléments** et appuyez sur ►.

2 Sélectionner un élément.

Mettez en surbrillance l'élément que vous souhaitez déplacer et appuyez sur OK.



3 Positionner l'élément.

Appuyez sur ▲ ou ▼ pour déplacer l'élément vers le haut ou vers le bas dans le Menu personnalisé, puis appuyez sur OK. Répétez les étapes 2–3 pour modifier la position d'autres éléments.

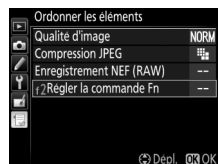

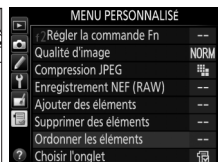
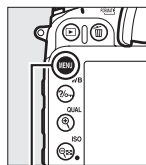

4 Quitter et revenir au Menu personnalisé.

Pour revenir au Menu personnalisé, appuyez sur la commande MENU.





Commande MENU

Réglages récents



Pour afficher les vingt derniers réglages utilisés, sélectionnez  **Réglages récents** pour  **Menu personnalisé** > **Choisir l'onglet**.

1 Sélectionner Choisir l'onglet.

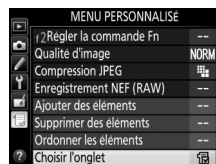

Dans le Menu personnalisé () , mettez en surbrillance l'option **Choisir l'onglet** et appuyez sur .





2 Sélectionner Réglages récents.

Mettez en surbrillance  **Réglages récents** et appuyez sur . Le nom du menu change, passant de « MENU PERSONNALISÉ » à « RÉGLAGES RÉCENTS ».



Les rubriques de menu s'ajoutent en haut du menu des réglages récents au fur et à mesure qu'elles sont utilisées. Pour afficher à nouveau le Menu personnalisé, sélectionnez  **Menu personnalisé** pour  **Réglages récents** > **Choisir l'onglet**.

Suppression d'éléments du menu Réglages récents

Pour supprimer un élément du menu Réglages récents, mettez-le en surbrillance et appuyez sur la commande  (RETOUR). Une boîte de dialogue de confirmation s'affiche ; appuyez à nouveau sur la commande  (RETOUR) pour supprimer l'élément sélectionné.



Remarques techniques

Veillez consulter ce chapitre pour en savoir plus sur les accessoires compatibles, le nettoyage et le rangement de l'appareil photo, ainsi que sur la procédure à suivre en cas d'affichage d'un message d'erreur ou de problèmes avec l'appareil photo.

Objectifs compatibles

Objectif/accessoire		Réglage de l'appareil photo					Mode de mise au point			Mode de prise de vue		Système de mesure		
		AF	M (avec télémètre électronique)	M	P S	A M	☑		☑	☐				
							3D	Couleur						
microprocesseur ¹	Objectif à													
	AF NIKKOR de type G ou D ² AF-S, AF-I NIKKOR	✓	✓	✓	✓	✓	✓	✓	✓	—	✓ ³			
	Gamme PC-E NIKKOR	—	✓ ⁵	✓	✓ ⁵	✓ ⁵	✓ ⁵	—	✓ ^{3,5}					
	PC Micro 85 mm f/2.8D ⁴	—	✓ ⁵	✓	—	✓ ⁶	✓	—	✓ ^{3,5}					
	Téléconvertisseur AF-S / AF-I ⁷	✓	✓	✓	✓	✓	✓	—	✓ ³					
	Autre AF NIKKOR (sauf objectifs pour F3AF) AI-P NIKKOR	✓ ⁸	✓ ⁸	✓	✓	✓	—	✓	✓ ³					
microprocesseur sans ¹⁰	Objectifs AI- NIKKOR, AI modifié NIKKOR ou série E Nikon ¹¹	—	✓ ⁹	✓	—	✓ ¹²	—	✓ ¹³	✓ ¹⁴					
	Medical-NIKKOR 120 mm f/4	—	✓	✓	—	✓ ¹⁵	—	—	—					
	Reflex-NIKKOR	—	—	✓	—	✓ ¹²	—	—	✓ ¹⁴					
	PC-NIKKOR	—	✓ ⁵	✓	—	✓ ¹⁶	—	—	✓					
	Téléconvertisseur de type AI ¹⁷	—	✓ ¹⁸	✓	—	✓ ¹²	—	✓ ¹³	✓ ¹⁴					
	Soufflet PB-6 ¹⁹	—	✓ ¹⁸	✓	—	✓ ²⁰	—	—	✓					
	Bagues allonge auto (série PK-11A, 12 ou 13 ; PN-11)	—	✓ ¹⁸	✓	—	✓ ¹²	—	—	✓					

- 1 Les objectifs NIKKOR IX ne peuvent pas être utilisés.
- 2 Fonction Réduction de vibration (VR) disponible avec les objectifs VR.
- 3 La mesure spot effective la mesure sur le point AF sélectionné (☐ 83).
- 4 Les systèmes de mesure de l'exposition et de contrôle du flash de l'appareil photo ne fonctionnent pas correctement en cas de décentrement et/ou bascule de l'objectif, ou si l'ouverture utilisée n'est pas l'ouverture maximale.
- 5 Ne peut pas être utilisé en cas de décentrement/bascule de l'objectif.
- 6 Mode de prise de vue manuel uniquement.
- 7 Ne peut être utilisé qu'avec les objectifs AF-S et AF-I (☐ 297). Pour en savoir plus sur les points AF disponibles pour l'autofocus et le télémètre électronique, reportez-vous à la page 297.
- 8 Lorsque la mise au point est effectuée à la distance minimale avec les objectifs AF 80–200 mm f/2.8, AF 35–70 mm f/2.8, AF 28–85 mm f/3.5–4.5 <Nouveau> ou AF 28–85 mm f/3.5–4.5 en position téléobjectif maximal, il se peut que l'indicateur de mise au point (●) s'affiche alors que l'image n'est pas nette dans le viseur. Faites la mise au point manuellement jusqu'à ce que l'image soit nette.
- 9 Avec une ouverture maximale de f/5.6 ou plus lumineuse.
- 10 Certains objectifs ne peuvent pas être utilisés (voir page 298).



- 11 La rotation du collier de fixation sur trépied de l'objectif AI 80–200 mm f/2.8 ED est limitée dans son amplitude par le boîtier de l'appareil photo. Il est impossible de changer les filtres lorsque l'appareil photo est équipé de l'objectif AI 200–400 mm f/4 ED.
- 12 Si l'ouverture maximale est spécifiée à l'aide de **Objectif sans microprocesseur** (☐ 149), la valeur de l'ouverture s'affiche dans le viseur et sur l'écran de contrôle.
- 13 Ne peut être utilisé que si la focale et l'ouverture maximale sont spécifiées à l'aide de l'option **Objectif sans microprocesseur** (☐ 149). Utilisez la mesure spot ou la mesure pondérée centrale si vous n'obtenez pas les résultats souhaités.
- 14 Pour une meilleure précision, spécifiez la focale et l'ouverture maximale de l'objectif à l'aide de l'option **Objectif sans microprocesseur** (☐ 149).
- 15 Peut être utilisé uniquement en mode manuel **M** à des vitesses d'obturation plus lentes d'un incrément ou plus que la vitesse de synchronisation du flash.
- 16 Exposition déterminée par le pré-réglage de l'ouverture de l'objectif. En mode **A**, pré-réglez l'ouverture à l'aide de la bague des ouvertures de l'objectif avant d'exécuter la fonction de mémorisation de l'exposition ou de décentrer l'objectif. En mode **M**, pré-réglez l'ouverture à l'aide de la bague des ouvertures de l'objectif et déterminez l'exposition avant de décentrer l'objectif.
- 17 Correction d'exposition nécessaire en cas d'utilisation d'un AI 28–85 mm f/3.5–4.5, AI 35–105 mm f/3.5–4.5, AI 35–135 mm f/3.5–4.5 ou AF-S 80–200 mm f/2.8D. Consultez le manuel du téléconvertisseur pour en savoir plus.
- 18 Avec une ouverture effective maximale de f/5.6 ou plus lumineuse.
- 19 Nécessite la bague allonge auto PK-12 ou PK-13. L'espaceur PB-6D peut être nécessaire en fonction de l'orientation de l'appareil photo.
- 20 Utilisez l'ouverture prédéfinie. En mode **A**, réglez l'ouverture sur le soufflet avant de définir l'exposition et de prendre une photo.
 - Le dispositif de reproduction PF-4 requiert le support d'appareil photo PA-4.
 - Du bruit sous forme de lignes horizontales peut apparaître sur les vidéos réalisées avec les objectifs suivants aux sensibilités égales ou supérieures à 6400 ISO ; utilisez la mise au point manuelle ou la mémorisation de la mise au point.
 - AF-S Zoom Nikkor 24–85 mm f/3.5–4.5G (IF)
 - AF-S DX Zoom-Nikkor 18–70 mm f/3.5–4.5G IF-ED

☑ Pour reconnaître les objectifs à microprocesseur et les objectifs de type G et D

Il est recommandé d'utiliser des objectifs à microprocesseur (notamment de types G et D). Notez cependant qu'il est impossible d'utiliser les objectifs IX-NIKKOR. Les objectifs à microprocesseur se reconnaissent grâce à des contacts électriques et les objectifs de type G et D, grâce à une lettre sur la monture de l'objectif. Les objectifs de type G ne sont pas équipés d'une bague des ouvertures.

Contacts électriques

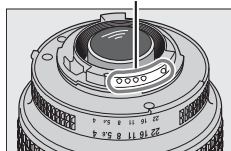

Objectif à microprocesseur

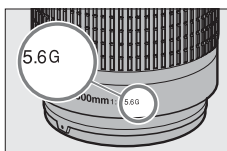

Objectif de type G

Bague des ouvertures

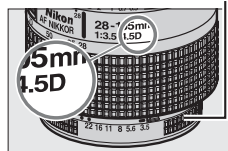

Objectif de type D

Téléconvertisseur AF-S/AF-I

Le téléconvertisseur AF-S/AF-I peut être utilisé avec les objectifs AF-S et AF-I suivants :

- AF-S NIKKOR 70–200 mm f/2.8G ED VR II
- AF-S VR 70–200 mm f/2.8G ED
- AF-S 80–200 mm f/2.8D ED
- AF-S VR Micro-Nikkor 105 mm f/2.8G IF-ED *
- AF-S NIKKOR 200 mm f/2G ED VR II
- AF-S VR 200 mm f/2G ED
- AF-S NIKKOR 200–400 mm f/4G ED VR II
- AF-S VR 200–400 mm f/4G ED
- AF-S NIKKOR 300 mm f/2.8G ED VR II
- AF-S VR 300 mm f/2.8G ED
- AF-S 300 mm f/2.8D ED II
- AF-S 300 mm f/2.8D ED
- AF-I 300 mm f/2.8D ED
- AF-S 300 mm f/4D ED
- AF-S NIKKOR 400 mm f/2.8G ED VR
- AF-S 400 mm f/2.8D ED II
- AF-S 400 mm f/2.8D ED
- AF-I 400 mm f/2.8D ED
- AF-S NIKKOR 500 mm f/4G ED VR
- AF-S 500 mm f/4D ED II
- AF-S 500 mm f/4D ED
- AF-I 500 mm f/4D ED
- AF-S NIKKOR 600 mm f/4G ED VR
- AF-S 600 mm f/4D ED II
- AF-S 600 mm f/4D ED
- AF-I 600 mm f/4D ED

* Autofocus non pris en charge.

Prise en charge de l'autofocus

Si l'ouverture combinée est moins lumineuse que f/5.6 mais égale à f/8 ou plus lumineuse lorsque l'appareil photo est utilisé avec un téléconvertisseur AF-S, l'autofocus et le télémètre électronique

TC-17E II/TC-20E/
TC-20E II/TC-20E III

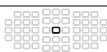

sont disponibles uniquement avec le point AF indiqué à droite et il se peut que l'appareil photo ne parvienne pas à effectuer la mise au point sur des sujets sombres ou peu contrastés. Le mode AF point sélectif est utilisé lorsque le suivi 3D ou le mode AF zone automatique est sélectionné comme mode de zone AF (☐ 73).

Ouverture de l'objectif

Le chiffre situé après le f dans les noms d'objectifs indique l'ouverture maximale de l'objectif.

Objectifs sans microprocesseur compatibles

Lorsque vous utilisez des accessoires et des objectifs sans microprocesseur, positionnez le sélecteur de mode de l'appareil photo sur **A** ou **M** et réglez l'ouverture à l'aide de la bague des ouvertures de l'objectif. Avec les autres modes, le déclenchement est impossible. L'option

Objectif sans microprocesseur (☐ 149) permet d'avoir accès à de nombreuses fonctions qui sont normalement disponibles seulement avec les objectifs à microprocesseur, notamment la mesure matricielle couleur ; si aucune donnée n'est entrée, la mesure pondérée centrale sera utilisée à la place de la mesure matricielle couleur, et si l'ouverture maximale n'est pas spécifiée, l'appareil photo indiquera uniquement l'écart entre l'ouverture maximale et l'ouverture sélectionnée et vous devrez lire l'ouverture réelle sur la bague des ouvertures de l'objectif.

Accessoires et objectifs sans microprocesseur incompatibles

Les accessoires et objectifs sans microprocesseur suivants ne peuvent PAS être utilisés avec le D7100 :

- Téléconvertisseur AF TC-16AS
- Objectifs non AI
- Objectifs nécessitant l'unité de mise au point AU-1(400 mm f/4.5, 600 mm f/5.6, 800 mm f/8, 1200 mm f/11)
- Fisheye (6 mm f/5.6, 7.5 mm f/5.6, 8 mm f/8, OP 10 mm f/5.6)
- 2,1 cm f/4
- Bague allonge K2
- 180–600 mm f/8 ED (numéros de série 174041–174180)
- 360–1200 mm f/11 ED (numéros de série 174031–174127)
- 200–600 mm f/9.5 (numéros de série 280001–300490)
- Objectifs AF pour le F3AF (AF 80 mm f/2.8, AF 200 mm f/3.5 ED, Téléconvertisseur AF TC-16)
- PC 28 mm f/4 (numéro de série 180900 ou antérieur)
- PC 35 mm f/2.8 (numéros de série 851001–906200)
- PC 35 mm f/3.5 (ancien modèle)
- Reflex 1000 mm f/6.3 (ancien modèle)
- Reflex 1000 mm f/11 (numéros de série 142361–143000)
- Reflex 2000 mm f/11 (numéros de série 200111–200310)



Flash intégré

Le flash intégré peut être utilisé avec des objectifs dont la focale est comprise entre 16 et 300 mm, bien que dans certains cas, il ne puisse éclairer le sujet dans son intégralité à certaines distances ou avec certaines focales en raison des ombres projetées par l'objectif. En outre, les objectifs qui empêchent le sujet de voir le témoin d'atténuation des yeux rouges risquent de compromettre le bon fonctionnement du mode d'atténuation des yeux rouges. Retirez tout parasoleil pour éviter les ombres. Le flash a une portée minimale de 60 cm et ne peut pas être utilisé dans la plage macro des zooms macro. Lorsque **DX (24x16)** est sélectionné comme **Zone d'image**, le flash peut ne pas éclairer le sujet dans son intégralité avec les objectifs suivants aux distances inférieures à celles indiquées ci-dessous :

Objectif	Focale	Distance minimale sans vignettage
AF-S DX NIKKOR 10–24 mm f/3.5–4.5G ED	18 mm	1,0 m
	20 mm	1,0 m
	24 mm	Aucun vignettage
AF-S DX Zoom-Nikkor 12–24 mm f/4G IF-ED	18 mm	1,5 m
	20 mm	1,0 m
	24 mm	Aucun vignettage
AF-S DX Zoom-Nikkor 17–55 mm f/2.8G IF-ED	24 mm	1,0 m
	28–55 mm	Aucun vignettage
AF-S DX VR Zoom-Nikkor 18–200 mm f/3.5–5.6G IF-ED AF-S DX NIKKOR 18–200 mm f/3.5–5.6G ED VR II	18 mm	1,0 m
	24–200 mm	Aucun vignettage
AF-S DX NIKKOR 18–300 mm f/3.5–5.6G ED VR	28 mm	1,5 m
	50–300 mm	Aucun vignettage
AF-S NIKKOR 16–35 mm f/4G ED VR	24 mm	1,5 m
	28 mm	1,0 m
	35 mm	Aucun vignettage
AF-S Zoom-Nikkor 17–35 mm f/2.8D IF-ED	20 mm	3,0 m
	24 mm	1,0 m
	28–35 mm	Aucun vignettage
AF Zoom-Nikkor 18–35 mm f/3.5–4.5D IF-ED	18 mm	1,5 m
	24–35 mm	Aucun vignettage
AF-S NIKKOR 24–70 mm f/2.8G ED	28 mm	1,5 m
	35 mm	1,0 m
	50–70 mm	Aucun vignettage
AF-S Zoom-Nikkor 28–70 mm f/2.8D IF-ED	28 mm	1,5 m
	35–70 mm	Aucun vignettage
AF-S NIKKOR 14–24 mm f/2.8G ED	Lorsque DX (24x16) est sélectionné comme Zone d'image , le flash n'est pas en mesure d'éclairer le sujet dans son intégralité à toutes les distances.	



Lorsque **1,3× (18×12)** est sélectionné comme **Zone d'image**, le flash peut ne pas éclairer le sujet dans son intégralité avec les objectifs suivants aux distances inférieures à celles indiquées ci-dessous.

Objectif	Focale	Distance minimale sans vignettage
AF-S DX NIKKOR 10–24 mm f/3.5–4.5G ED	15–24 mm	Aucun vignettage
AF-S DX Zoom-Nikkor 12–24 mm f/4G IF-ED	15 mm	1,0 m
	18–24 mm	Aucun vignettage
AF-S DX Zoom-Nikkor 17–55 mm f/2.8G IF-ED	20 mm	1,0 m
	24–55 mm	Aucun vignettage
AF-S DX NIKKOR 18–300 mm f/3.5–5.6G ED VR	28 mm	1,0 m
	50–300 mm	Aucun vignettage
AF-S NIKKOR 14–24 mm f/2.8G ED	24 mm	3,0 m
AF-S NIKKOR 16–35 mm f/4G ED VR	20 mm	1,5 m
	24 mm	1,0 m
	28–35 mm	Aucun vignettage
AF-S Zoom-Nikkor 17–35 mm f/2.8D IF-ED	17 mm	1,5 m
	20 mm	1,0 m
	24–35 mm	Aucun vignettage
AF-S NIKKOR 24–70 mm f/2.8G ED	24 mm	1,5 m
	28 mm	1,0 m
	35–70 mm	Aucun vignettage

Le flash intégré peut être aussi utilisé avec des objectifs NIKKOR AI-S, AI et AI modifié, Nikon série E et des objectifs sans microprocesseur ayant une focale comprise entre 16 et 300 mm. Les objectifs AI 50–300 mm f/4.5, AI modifié 50–300 mm f/4.5, AI 50–300 mm f/4.5 ED et AI-S 50–300 mm f/4.5 ED doivent être utilisés à une focale de 70 mm ou plus.



Éclairage d'assistance AF

L'éclairage d'assistance AF n'est pas disponible avec les objectifs suivants :

- AF-S NIKKOR 14–24 mm f/2.8G ED
- AF-S NIKKOR 200 mm f/2G ED VR II
- AF-S VR Nikkor 200 mm f/2G IF-ED
- AF-S VR Zoom-Nikkor 200–400 mm f/4G IF-ED
- AF-S NIKKOR 200–400 mm f/4G ED VR II
- AF-S NIKKOR 300 mm f/2.8G ED VR II

Aux distances inférieures à 0,7 m, les objectifs suivants risquent de masquer l'illuminateur d'assistance AF et d'interférer avec l'autofocus en cas de faible luminosité :

- AF-S Zoom-Nikkor 17–35 mm f/2.8D IF-ED
- AF-S DX Zoom-Nikkor 17–55 mm f/2.8G IF-ED
- AF Zoom-Nikkor 20–35 mm f/2.8D IF
- AF Zoom-Nikkor 24–85 mm f/2.8–4D IF
- AF-S NIKKOR 24–85 mm f/3.5–4.5G ED VR
- AF-S VR Zoom-Nikkor 24–120 mm f/3.5–5.6G IF-ED
- AF-S NIKKOR 35 mm f/1.4G
- AF Micro-Nikkor 200 mm f/4D IF-ED

Aux distances inférieures à 1,0 m, les objectifs suivants risquent de masquer l'illuminateur d'assistance AF et d'interférer avec l'autofocus en cas de faible luminosité :

- AF-S DX VR Zoom-Nikkor 18–200 mm f/3.5–5.6G IF-ED
- AF-S NIKKOR 24–70 mm f/2.8G ED
- AF Zoom-Nikkor 24–120 mm f/3.5–5.6D IF
- AF-S Zoom-Nikkor 28–70 mm f/2.8D IF-ED
- AF Zoom Micro Nikkor ED 70–180 mm f/4.5–5.6D
- AF-S VR Micro-Nikkor 105 mm f/2.8G IF-ED

Aux distances inférieures à 1,5 m, les objectifs suivants risquent de masquer l'illuminateur d'assistance AF et d'interférer avec l'autofocus en cas de faible luminosité :

- AF-S DX NIKKOR 18–300 mm f/3.5–5.6G ED VR
- AF-S NIKKOR 24–120 mm f/4G ED VR
- AF-S NIKKOR 28–300 mm f/3.5–5.6G ED VR
- AF-S DX NIKKOR 55–300 mm f/4.5–5.6G ED VR
- AF-S NIKKOR 70–200 mm f/2.8G ED VR II
- AF Zoom-Nikkor 80–200 mm f/2.8D ED

Aux distances inférieures à 2,0 m, les objectifs suivants risquent de masquer l'illuminateur d'assistance AF et d'interférer avec l'autofocus en cas de faible luminosité :

- AF-S VR Zoom-Nikkor ED 70–200 mm f/2.8G (IF)
- AF-S Zoom Nikkor ED 80–200 mm f/2.8D (IF)
- AF-S NIKKOR 70–200 mm f/4G ED VR



Calcul de l'angle de champ

La taille de la zone exposée par un appareil photo 24×36 est de 36 × 24 mm. La taille de la zone exposée par le D7100 lorsque **DX (24×16)** est sélectionné comme **Zone d'image** dans le menu Prise de vue est de 23,5 × 15,6 mm, ce qui signifie que l'angle de champ obtenu avec un appareil photo 24×36 est égal à environ 1,5 fois celui obtenu avec le D7100 (lorsque **1,3× (18×12)** est sélectionné, la taille de la zone exposée est réduite et l'angle de champ est divisé encore par 1,3×).

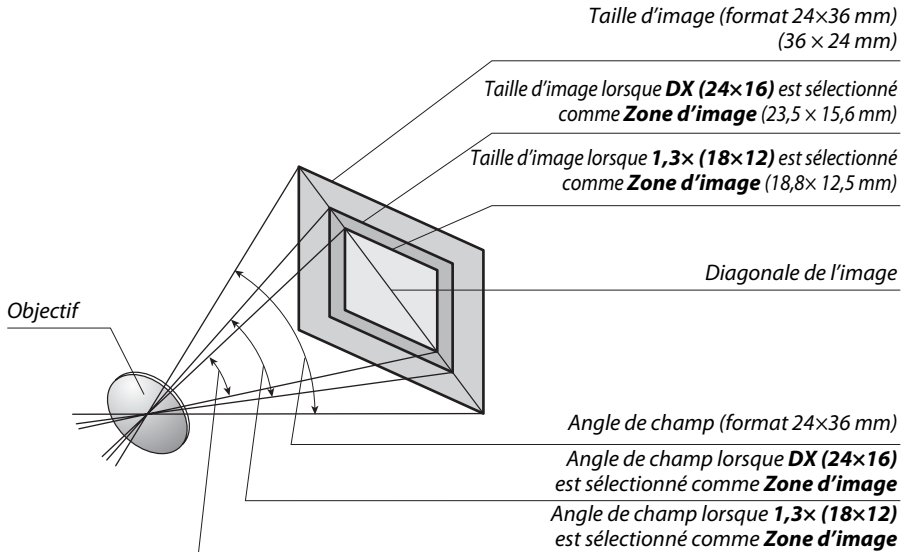

Flashes optionnels

L'appareil photo est compatible avec le système d'éclairage créatif Nikon (CLS), et peut être utilisé avec tous les flashes compatibles CLS. Les flashes optionnels peuvent être directement installés sur la griffe flash de l'appareil, comme décrit ci-dessous. La griffe flash est dotée d'un blocage de sécurité pour les flashes qui disposent d'une goupille d'arrêt.

1 Retirer le volet de la griffe flash.

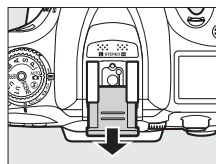

2 Monter le flash sur la griffe flash.

Consultez le manuel du flash pour en savoir plus. Le flash intégré est désactivé lorsqu'un flash optionnel est fixé.

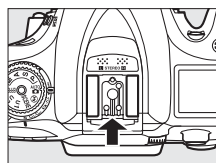

Adaptateur de prise de synchronisation AS-15

Lorsque l'adaptateur de prise de synchronisation AS-15 (disponible séparément) est fixé sur la griffe flash de l'appareil photo, il est possible de raccorder des accessoires de flash par le biais d'une prise de synchronisation.

Utilisez exclusivement des accessoires de flash Nikon

Utilisez exclusivement des flashes Nikon. Non seulement une tension négative ou supérieure à 250 V appliquée à la griffe flash risque de perturber le fonctionnement normal, mais elle peut également endommager les circuits de synchronisation de l'appareil photo ou du flash. Avant d'utiliser un flash Nikon non mentionné dans cette section, renseignez-vous auprès d'un représentant Nikon agréé.



Système d'éclairage créatif Nikon (CLS)

Le système évolué d'éclairage créatif (CLS, Creative Lighting System) de Nikon permet de produire de meilleures photos au flash grâce à une communication améliorée entre l'appareil photo et les flashes compatibles. Reportez-vous à la documentation fournie avec le flash pour en savoir plus.

■ ■ *Flashes compatibles CLS*

L'appareil photo peut être utilisé avec les flashes compatibles CLS suivants :

- **Flashes SB-910, SB-900, SB-800, SB-700, SB-600, SB-400 et SB-R200 :**

Fonction	Flash							
	SB-910 ¹	SB-900 ¹	SB-800	SB-700 ¹	SB-600	SB-400 ²	SB-R200 ³	
Nombre guide ⁴	100 ISO	34	34	38	28	30	21	10
	200 ISO	48	48	53	39	42	30	14

- 1 Si un filtre couleur est fixé au SB-910, SB-900 ou SB-700 lorsque AUTO ou  (flash) est sélectionné pour la balance des blancs, l'appareil photo détecte automatiquement le filtre et modifie la balance des blancs en conséquence.
 - 2 Il n'est pas possible de commander sans fil les flashes SB-400.
 - 3 Commandé à distance avec le flash intégré en mode contrôleur ou avec un flash SB-910, SB-900, SB-800 ou SB-700, ou un contrôleur de flash sans fil SU-800 (disponibles en option).
 - 4 En m, à 20 °C ; avec pour le SB-910, SB-900, SB-800, SB-700 et SB-600, le réflecteur zoom réglé sur 35 mm ; avec pour le SB-910, SB-900 et SB-700, un éclairage standard.
- **Contrôleur de flash sans fil SU-800 :** lorsqu'il est monté sur un appareil photo compatible CLS, le SU-800 permet de commander à distance jusqu'à trois groupes de flashes SB-910, SB-900, SB-800, SB-700, SB-600 ou SB-R200. Le SU-800 n'est lui-même pas doté d'un flash.

Nombre guide

Pour calculer la portée du flash à pleine puissance, divisez le nombre guide par l'ouverture. Si, par exemple, le flash possède un nombre guide de 34 m (100 ISO, 20 °C), sa portée à une ouverture de f/5.6 est $34 \div 5,6$, c'est-à-dire environ 6,1 mètres. Chaque fois que la sensibilité double, multipliez le nombre guide par la racine carrée de deux (environ 1,4).

Les fonctions suivantes sont disponibles avec les flashes compatibles CLS :

		Flashes compatibles CLS										
		SB-910 SB-900	SB-800	SB-700	SB-600	SU-800		SB-R200	SB-400			
						Contrôleur	Photographie rapprochée					
Un seul flash	i-TTL	Dosage flash/ambiance i-TTL pour reflex numérique ¹		✓	✓	✓	✓	—	—	—	✓	
		i-TTL standard pour reflex numérique		✓ ²	✓ ²	✓	✓ ²	—	—	—	✓	
	AA	Ouverture auto		✓ ³	✓ ³	—	—	—	—	—	—	
	A	Auto non TTL		✓ ³	✓ ³	—	—	—	—	—	—	
	GN	Manuel à priorité distance		✓	✓	✓	—	—	—	—	—	
	M	Manuel		✓	✓	✓	✓	—	—	—	✓ ⁴	
	RPT	Flash stroboscopique		✓	✓	—	—	—	—	—	—	
Système évolué de flash asservi sans fil	Flash principal	Commande du flash à distance		✓	✓	✓	—	✓	✓	—	—	
		i-TTL	i-TTL	✓	✓	✓	—	—	—	—	—	
		[A:B]	Commande sans fil rapide	—	—	✓	—	—	✓	—	—	
	Flash asservi	AA	Ouverture auto		✓ ⁵	✓ ⁵	—	—	—	—	—	—
		A	Auto non TTL		✓	✓	—	—	—	—	—	—
		M	Manuel		✓	✓	✓	—	—	—	—	—
		RPT	Flash stroboscopique		✓	✓	—	—	—	—	—	—
		i-TTL	i-TTL	✓	✓	✓	✓	—	—	—	✓	—
		[A:B]	Commande sans fil rapide	✓	✓	✓	✓	—	—	—	✓	—
	Communication des informations colorimétriques du flash		✓	✓	✓	✓	—	—	—	—	—	✓
	Synchro ultra-rapide Auto FP ⁶		✓	✓	✓	✓	✓	✓	✓	✓	—	—
	Mémorisation FV ⁷		✓	✓	✓	✓	✓	✓	✓	✓	✓	✓
	Assistance AF pour autofocus multizone		✓	✓	✓	✓	✓	—	—	—	—	—
Atténuation des yeux rouges		✓	✓	✓	✓	—	—	—	—	—	✓	
Lampe pilote de l'appareil photo		✓	✓	✓	✓	✓	✓	✓	✓	—	—	
Sélection du mode de flash par l'appareil photo		—	—	—	—	—	—	—	—	—	✓	
Mise à jour du firmware du flash par l'appareil photo		✓	—	✓	—	—	—	—	—	—	—	

1 Non disponible avec la mesure spot.

2 Peut également être sélectionné avec le flash.

3 Sélection du mode AA/A effectuée sur le flash à l'aide de réglages personnalisés. A est sélectionné en cas d'utilisation d'un objectif sans microprocesseur.

4 Peut uniquement être sélectionné avec l'appareil photo (□ 247).

5 En cas d'utilisation d'un objectif sans microprocesseur, le mode auto non TTL (A) est utilisé quel que soit le mode sélectionné sur le flash.

6 Disponible uniquement en modes de contrôle iTTL, AA, A, GN et M.

7 Disponible uniquement en modes de contrôle iTTL, AA et A.

Ouverture auto/auto non TTL

Sauf si la focale et l'ouverture maximale ont été spécifiées à l'aide de l'option **Objectif sans microprocesseur** du menu Configuration, choisir le mode ouverture auto (AA) avec un objectif sans microprocesseur sélectionne automatiquement le mode auto non TTL (A).

■ ■ Autres flashes

Les flashes suivants peuvent être utilisés en modes auto non TTL et manuel.

Mode de flash \ Flash	SB-80DX, SB-28DX, SB-28, SB-26, SB-25, SB-24	SB-50DX ¹	SB-30, SB-27 ² , SB-22S, SB-22, SB-20, SB-16B, SB-15	SB-23, SB-29 ³ , SB-21B ³ , SB-29S ³
A Auto non TTL	✓	—	✓	—
M Manuel	✓	✓	✓	✓
 Flash stroboscopique	✓	—	—	—
REAR Synchro sur le second rideau ⁴	✓	✓	✓	✓

1 Sélectionnez le mode **P**, **S**, **A** ou **M**, fermez le flash intégré et utilisez uniquement ce flash optionnel.













2 Le mode de flash est automatiquement réglé sur TTL et le déclenchement est désactivé. Réglez le flash sur **A** (auto non TTL).

3 L'autofocus est disponible uniquement avec les objectifs AF-S VR Micro-Nikkor 105 mm f/2.8G IF-ED et AF-S Micro NIKKOR 60 mm f/2.8G ED.

4 Disponible si vous utilisez l'appareil photo pour sélectionner le mode de flash.



Mode de contrôle du flash

L'affichage des informations indique le mode de contrôle des flashes optionnels fixés à la griffe flash de l'appareil photo de la manière suivante :

	Synchro. flash	Auto FP (244)
i-TTL		
Ouverture auto (AA)		
Flash auto non TTL (A)		
Manuel à priorité distance (GN)		
Manuel		
Flash stroboscopique		—
Système évolué de flash asservi sans fil		

☑ Remarques sur les flashes optionnels

Reportez-vous au manuel du flash pour des instructions détaillées. Si le flash prend en charge le système d'éclairage créatif Nikon (CLS), reportez-vous à la section relative aux appareils photo reflex numériques compatibles CLS. Le D7100 n'est pas inclus dans la catégorie des « reflex numériques » dans les manuels des SB-80DX, SB-28DX et SB-50DX.

Si un flash optionnel est utilisé en modes de prise de vue autres que ,  et , il se déclenchera pour chaque photo, même dans les modes où le flash intégré ne peut pas être utilisé.

Vous pouvez utiliser le contrôle de flash i-TTL à des sensibilités comprises entre 100 et 6400 ISO. Si la sensibilité est supérieure à 6400 ISO, vous risquez de ne pas obtenir les résultats souhaités à certaines distances ou avec certaines ouvertures. Si le témoin de disponibilité du flash clignote pendant environ trois secondes après la prise de vue, cela signifie que le flash s'est déclenché à pleine puissance et que votre photo risque d'être sous-exposée.

Si vous utilisez un câble de synchronisation de la gamme SC-17, 28 ou 29 pour une prise de vue avec flash dissocié de l'appareil, vous pouvez ne pas obtenir d'exposition correcte en mode i-TTL. Nous vous recommandons de sélectionner le mode de contrôle i-TTL standard. Faites une photo test et visualisez les résultats sur le moniteur.

En mode i-TTL, utilisez le diffuseur intégré ou le dôme de diffusion fourni avec le flash. N'employez pas d'autres diffuseurs car cela peut vous empêcher d'obtenir une exposition correcte.

Les flashes SB-910, SB-900, SB-800, SB-700, SB-600 et SB-400 sont dotés d'une fonction d'atténuation des yeux rouges, et les flashes SB-910, SB-900, SB-800, SB-700, SB-600 ainsi que le contrôleur SU-800 disposent d'un illuminateur d'assistance AF, avec les restrictions suivantes :

- **SB-910 et SB-900** : l'illuminateur d'assistance AF est disponible avec les objectifs AF 17–135 mm ; l'autofocus est néanmoins disponible uniquement avec les points AF indiqués ci-contre.
- **SB-800, SB-600 et SU-800** : l'illuminateur d'assistance AF est disponible avec les objectifs AF 24–105 mm ; l'autofocus est néanmoins disponible uniquement avec les points AF indiqués ci-contre.
- **SB-700** : l'illuminateur d'assistance AF est disponible avec les objectifs AF 24–135 mm ; l'autofocus est néanmoins disponible uniquement avec les points AF indiqués ci-contre.

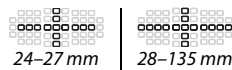
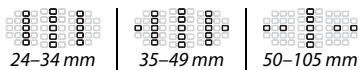
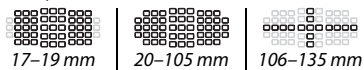

En mode **P**, l'ouverture maximale (valeur minimale) est limitée en fonction de la sensibilité, comme indiqué ci-dessous :

Ouverture maximale pour une sensibilité ISO de :						
100	200	400	800	1600	3200	6400
4	5	5.6	7.1	8	10	11

Si l'ouverture maximale de l'objectif est inférieure à celles indiquées ci-dessus, la valeur maximale de l'ouverture correspondra à l'ouverture maximale de l'objectif.



Autres accessoires

Au moment de la rédaction de ce manuel, les accessoires suivants sont disponibles pour le D7100.

Sources d'alimentation	<ul style="list-style-type: none">• Accumulateur Li-ion EN-EL15 (☐ 22, 24) : vous pouvez vous procurer d'autres accumulateurs EN-EL15 auprès de revendeurs locaux et de représentants Nikon agréés.• Chargeur d'accumulateur MH-25 (☐ 22) : permet de recharger les accumulateurs EN-EL15.• Poignée-alimentation MB-D15 : la MB-D15 est équipée d'un déclencheur, d'une commande de mémorisation de l'exposition/de l'autofocus ㊦, d'un sélecteur multidirectionnel et de molettes de commande principale et secondaire pour permettre un fonctionnement optimal lors des prises de vues à la verticale. Avant de fixer la MB-D15, retirez le volet de contact pour MB-D15 de l'appareil photo.• Connecteur d'alimentation EP-5B, adaptateur secteur EH-5b : ces accessoires permettent d'alimenter l'appareil photo sur des périodes prolongées (vous pouvez également utiliser les adaptateurs secteur EH-5a et EH-5). Un connecteur d'alimentation EP-5B est nécessaire pour connecter l'appareil photo à l'adaptateur secteur EH-5b ; reportez-vous à la page 311 pour en savoir plus. Notez que lorsque vous utilisez l'appareil photo avec une MB-D15, vous devez insérer le connecteur EP-5B dans la MB-D15 et non dans l'appareil photo. N'essayez pas d'utiliser l'appareil photo avec deux connecteurs d'alimentation, l'un dans l'appareil photo et l'autre dans la MB-D15.
Filtres	<ul style="list-style-type: none">• Les filtres destinés à créer des effets spéciaux peuvent interférer avec l'autofocus ou le télémètre électronique.• Nous vous conseillons à la place d'utiliser les filtres polarisants circulaires C-PL ou C-PL II. Il n'est pas possible d'utiliser les filtres polarisants linéaires de la marque Polar.• Utilisez un filtre NC pour protéger l'objectif.• Pour éviter l'effet d'image fantôme, l'utilisation d'un filtre n'est pas recommandée lorsque le sujet est cadré devant une lumière vive ou lorsqu'une source lumineuse puissante est dans le cadre.• Nous vous recommandons d'utiliser la mesure pondérée centrale avec les filtres dont la correction d'exposition est supérieure à 1× (Y44, Y48, Y52, O56, R60, X0, X1, C-PL/C-PL II, ND2S, ND4, ND4S, ND8, ND8S, ND400, A2, A12, B2, B8, B12). Reportez-vous au manuel du filtre pour en savoir plus.
Accessoires pour l'oculaire du viseur	<ul style="list-style-type: none">• Lentilles correctrices DK-20C : des lentilles correctrices sont disponibles avec des dioptries de -5, -4, -3, -2, 0, +0,5, +1, +2 et +3 d lorsque la commande de réglage dioptrique est en position neutre (-1 d). Utilisez ces lentilles uniquement si le réglage dioptrique intégré (-2 à +1 d) ne permet pas d'obtenir la netteté souhaitée. Essayez les lentilles correctrices avant de les acheter afin de vous assurer que vous pouvez obtenir la netteté souhaitée. Il n'est pas possible d'utiliser l'ocillon en caoutchouc avec les lentilles correctrices.• Oculaire-loupe de visée DK-21M : l'oculaire DK-21M grossit l'image de visée d'environ 1,17 × (objectif 50 mm f/1.4 à l'infini ; -1,0 d) afin d'améliorer la précision lors du cadrage.• Loupe DG-2 : la loupe DG-2 grossit la scène affichée au centre du viseur pour améliorer la précision pendant la mise au point. Un adaptateur d'oculaire (disponible séparément) est requis.• Adaptateur d'oculaire DK-22 : le DK-22 permet de fixer la loupe DG-2.• Viseur d'angle DR-6 : le DR-6 se fixe à l'oculaire du viseur et permet d'obtenir une image redressée à 90° (la visée s'effectue par-dessus l'appareil photo lorsque celui-ci est à l'horizontale).



Logiciels

- **Capture NX 2** : logiciel complet de retouche photo, disposant de fonctions d'édition avancées comme la sélection de points de contrôle et un autocorrecteur.
- **Camera Control Pro 2** : permet de commander à distance l'appareil photo depuis un ordinateur pour enregistrer des vidéos et des photos et sauvegarder les photos directement sur le disque dur de l'ordinateur.

Remarque : utilisez les dernières versions des logiciels Nikon ; rendez-vous sur les sites Web indiqués à la page xxvi pour avoir les dernières informations concernant les systèmes d'exploitation compatibles. Avec les réglages par défaut, Nikon Message Center 2 vérifie de manière périodique les mises à jour des logiciels et firmwares (microprogrammes) Nikon lorsque vous avez ouvert une session sur l'ordinateur et que ce dernier est connecté à Internet. Un message s'affiche automatiquement lorsqu'une mise à jour est détectée.

Bouchon de boîtier

Bouchon de boîtier BF-1B/bouchon de boîtier BF-1A : le bouchon de boîtier protège de la poussière le miroir, le viseur et le capteur d'image lorsqu'aucun objectif n'est fixé sur le boîtier.

- **Télécommande sans fil ML-L3** (☐ 127) : la ML-L3 fonctionne avec une pile 3 V CR2025.

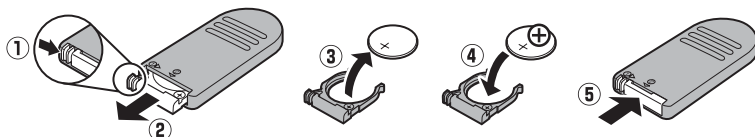

En maintenant le loquet du logement de la pile vers la droite (1), insérez un ongle dans l'ouverture et ouvrez le logement de la pile (2). Veillez à bien insérer la pile dans le bon sens (4).

- **Télécommande radio sans fil WR-R10/WR-T10** (☐ 130) : lorsque le module WR-R10 est inséré, il est possible de commander sans fil l'appareil photo à l'aide de la télécommande radio sans fil WR-T10. La WR-T10 fonctionne avec une pile 3 V CR2032.

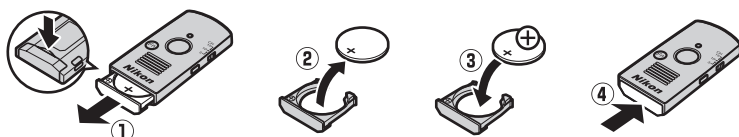

Insérez un ongle dans l'ouverture située derrière le loquet du logement pour pile pour ouvrir le logement pour pile (1). Veillez à bien insérer la pile dans le bon sens (3).

- **Télécommande radio sans fil WR-1** (☐ 130) : Les WR-1 fonctionnent par groupes de deux ou plus : l'une joue le rôle d'émetteur et l'autre, ou les autres, de récepteurs. Les récepteurs se raccordent à la prise pour accessoires d'un ou de plusieurs appareils photo ; vous pouvez alors utiliser l'émetteur pour déclencher les boîtiers ou pour modifier les réglages à distance.

Télécommandes/ télécommandes radio sans fil

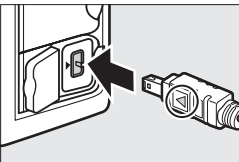

Adaptateurs de réseau sans fil (☐ 206)	<ul style="list-style-type: none"> • Module de communication UT-1 (☐ 206) : lorsqu'il est raccordé à l'appareil photo à l'aide du câble USB fourni avec l'appareil photo, l'UT-1 permet de se connecter à des réseaux Ethernet et de transférer les photos sur un serveur ftp ou de commander l'appareil photo à distance à l'aide du logiciel Camera Control Pro 2 (en option). Notez que l'UT-1 nécessite sa propre source d'alimentation ; utilisez un accumulateur Li-ion EN-EL15 (en option) ou un connecteur d'alimentation EP-5B et un adaptateur secteur EH-5b (également en option). • Système de communication sans fil WT-5 : utilisé en association avec l'UT-1, il permet de se connecter à des réseaux sans fil. <p>L'utilisation de l'UT-1 et du WT-5 nécessite un réseau sans fil ou Ethernet et des connaissances dans ces domaines. Utilisez toujours la dernière version du logiciel fourni avec ces accessoires.</p>	
Transmetteurs sans fil pour mobile	Transmetteur sans fil pour mobile WU-1a : prend en charge une communication dans les deux sens entre l'appareil photo et des périphériques mobiles exécutant le logiciel Wireless Mobile Utility.	
Accessoires destinés à la prise pour accessoires	<p>Le D7100 dispose d'une prise pour accessoires destinée à l'ensemble de télécommande radio sans fil WR-1 et WR-R10 (☐ 130), aux télécommandes filaires MC-DC2 (☐ 52) et aux modules GPS GP-1 (☐ 152), qui se raccordent en alignant le symbole ◀ du connecteur sur le symbole ▶ situé à proximité de la prise pour accessoires (fermez le cache lorsque vous n'utilisez pas la prise).</p>	
Microphones	Microphone stéréo ME-1 (☐ 165)	



Fixation du connecteur d'alimentation et de l'adaptateur secteur

Mettez l'appareil photo hors tension avant de fixer un connecteur d'alimentation et un adaptateur secteur (disponibles en option).

1 Préparer l'appareil photo.

Ouvrez le volet du logement pour accumulateur (①) et le volet du connecteur d'alimentation (②).

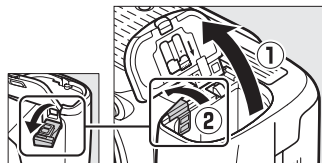

2 Insérer le connecteur d'alimentation EP-5B.

Veillez à insérer le connecteur dans le sens indiqué, en l'utilisant pour coincer le loquet orange sur le côté. Le loquet verrouille le connecteur en position, une fois que ce dernier est entièrement inséré.

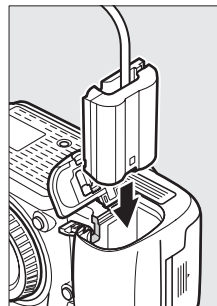

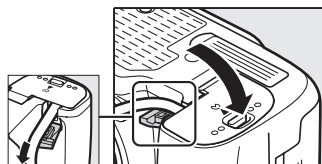

3 Fermer le volet du logement pour accumulateur.

Positionnez le câble du connecteur d'alimentation de manière à ce qu'il passe par le logement du connecteur, puis fermez le volet du logement pour accumulateur.



4 Raccorder l'adaptateur secteur.

Raccordez le câble d'alimentation de l'adaptateur secteur à la prise d'entrée secteur de l'adaptateur (③) et le câble d'alimentation de l'EP-5B à la prise de sortie CC (④). Lorsque l'appareil photo est alimenté par l'adaptateur secteur et le connecteur d'alimentation,  s'affiche à la place de l'icône .

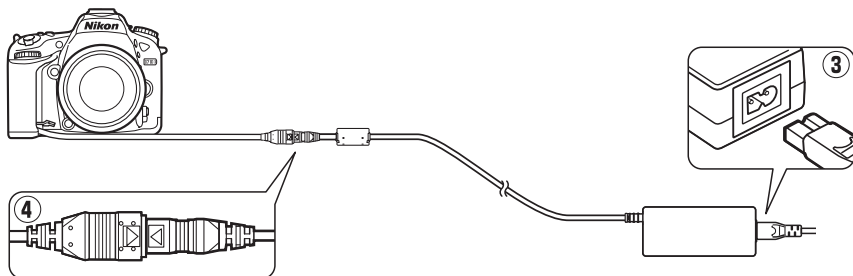

Entretien de votre appareil photo

Rangement

Lorsque vous n'utilisez pas votre appareil photo pendant une longue période, retirez l'accumulateur que vous rangerez dans un endroit frais et sec, le cache-contacts bien en place. Pour éviter la formation de moisissure ou de rouille, rangez l'appareil photo dans un endroit sec et aéré. Ne le rangez jamais avec des boules antimites ou de la naphthaline, ou dans un endroit qui est :

- mal aéré ou avec un taux d'humidité supérieur à 60%
- à proximité d'appareils générateurs de forts champs électromagnétiques, comme des téléviseurs ou des radios
- exposé à des températures supérieures à 50 °C ou inférieures à -10 °C

Nettoyage

Boîtier	Utilisez une soufflette pour retirer la poussière et les peluches, puis essuyez délicatement à l'aide d'un chiffon sec et doux. En cas d'utilisation de votre appareil photo sur la plage ou en bord de mer, retirez le sable ou le sel à l'aide d'un chiffon légèrement imbibé d'eau distillée, puis séchez-le méticuleusement. Important : <i>la poussière ou tout autre corps étranger à l'intérieur de l'appareil photo risque de provoquer des dégâts non couverts par la garantie.</i>
Objectif, miroir et viseur	Ces éléments en verre s'endommagent facilement. Utilisez une soufflette pour retirer la poussière et les peluches. Pour retirer les traces de doigt ou autres taches, appliquez un peu de nettoyant optique sur un chiffon doux et nettoyez délicatement.
Moniteur	Utilisez une soufflette pour retirer la poussière et les peluches. Pour retirer les traces de doigts ou autres taches, essuyez délicatement la surface à l'aide d'un chiffon doux ou d'une peau de chamois. N'exercez aucune pression sur le moniteur. Vous risquez sinon de l'endommager ou de provoquer son dysfonctionnement.

N'utilisez pas d'alcool, de diluant ou d'autres produits chimiques volatils.

Révision de votre appareil photo et des accessoires

Cet appareil photo est un appareil de précision qui nécessite d'être révisé régulièrement. Nikon recommande de le faire vérifier par le revendeur d'origine ou un technicien Nikon agréé une fois par an ou tous les deux ans et de le faire réviser entièrement une fois tous les trois à cinq ans (veuillez remarquer que ces services sont payants). Ces révisions sont d'autant plus importantes si vous utilisez votre appareil photo à titre professionnel. Lorsque vous laissez votre appareil photo en révision, pensez à inclure tous les accessoires régulièrement utilisés avec celui-ci, comme les objectifs et les flashes optionnels.

Nettoyage du capteur d'image

Si vous pensez que des saletés ou des poussières présentes sur le capteur d'image apparaissent sur les photos, vous pouvez nettoyer le capteur à l'aide de l'option **Nettoyer le capteur d'image** du menu Configuration. Vous pouvez nettoyer le capteur à tout moment à l'aide de l'option **Nettoyer maintenant** ou opter pour un nettoyage automatique à la mise sous ou hors tension de l'appareil photo.

■ « Nettoyer maintenant »

- 1 Sélectionner Nettoyer le capteur d'image dans le menu Configuration.**
Appuyez sur la commande MENU pour afficher les menus. Mettez en surbrillance **Nettoyer le capteur d'image** dans le menu Configuration et appuyez sur ►.

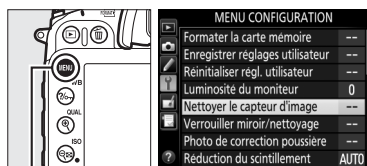

Commande MENU

- 2 Sélectionner Nettoyer maintenant.**
Mettez en surbrillance **Nettoyer maintenant** et appuyez sur OK. L'appareil photo vérifie le capteur d'image, puis commence le nettoyage. Pendant le processus, **b u S Y** clignote sur l'écran de contrôle et aucune autre opération ne peut être effectuée. Ne retirez pas ou ne débranchez pas la source d'alimentation tant que le nettoyage n'est pas terminé et que **b u S Y** est toujours affiché.

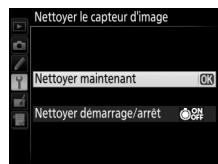

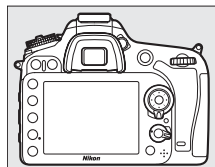

Poser l'appareil photo sur sa base

Pour un nettoyage optimal du capteur d'image, l'appareil photo doit être posé sur sa base, comme illustré ci-contre.



■ « Nettoyer démarrage/arrêt »

Vous avez le choix entre les options suivantes :

Option	Description
 Nettoyer au démarrage	Le capteur d'image est automatiquement nettoyé à chaque mise sous tension de l'appareil photo.
 Nettoyer à l'arrêt	Le capteur d'image est automatiquement nettoyé à chaque mise hors tension de l'appareil photo.
 Nettoyer au démarrage + arrêt	Le capteur d'image est automatiquement nettoyé à chaque mise sous tension et hors tension de l'appareil photo.
Nettoyage désactivé	Le nettoyage automatique du capteur d'image est désactivé.

1 Sélectionner **Nettoyer démarrage/arrêt**.

Affichez le menu **Nettoyer le capteur d'image** comme décrit à l'étape 2 de la page précédente. Mettez en surbrillance **Nettoyer démarrage/arrêt** et appuyez sur ►.

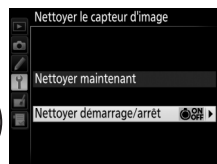

2 Sélectionner une option.

Mettez une option en surbrillance et appuyez sur .

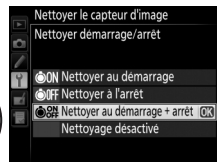

Nettoyage du capteur d'image

L'utilisation des commandes de l'appareil photo pendant le démarrage interrompt le nettoyage du capteur d'image. Le nettoyage du capteur d'image ne pourra pas se faire à la mise sous tension de l'appareil photo si le flash est en cours de recyclage.

Si vous ne parvenez pas à supprimer toute la poussière à l'aide des options du menu **Nettoyer le capteur d'image**, nettoyez le capteur d'image manuellement (☐ 315) ou contactez un représentant Nikon agréé.

Si vous utilisez l'option de nettoyage du capteur d'image plusieurs fois de suite, cette fonction peut être momentanément désactivée afin de protéger les circuits internes de l'appareil photo. Vous pourrez l'utiliser à nouveau après une courte pause.

■ Nettoyage manuel

Si vous ne parvenez pas à supprimer les corps étrangers du capteur d'image à l'aide de l'option **Nettoyer le capteur d'image** du menu Configuration (☰ 313), procédez à un nettoyage manuel de ce dernier comme indiqué ci-dessous. Notez cependant que le capteur est extrêmement fragile et peut être facilement endommagé. Nikon recommande de faire nettoyer le capteur exclusivement par des techniciens Nikon agréés.

1 Charger l'accumulateur ou brancher l'appareil photo à un adaptateur secteur.

Il est nécessaire de disposer d'une alimentation fiable lors de l'inspection ou du nettoyage du capteur d'image. Mettez l'appareil photo hors tension et insérez un accumulateur EN-EL15 entièrement chargé ou branchez un connecteur d'alimentation EP-5B et un adaptateur secteur EH-5b (disponibles en option). L'option **Verrouiller miroir/nettoyage** n'est disponible dans le menu Configuration qu'avec des niveaux de charge supérieurs à .

2 Retirer l'objectif.

Mettez l'appareil photo hors tension et retirez l'objectif.

3 Sélectionner Verrouiller miroir/nettoyage.

Mettez l'appareil photo sous tension et appuyez sur la commande MENU pour afficher les menus. Mettez en surbrillance **Verrouiller miroir/nettoyage** dans le menu Configuration, puis appuyez sur ►.

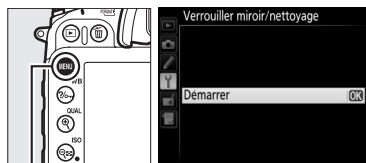

Commande MENU

4 Appuyer sur .

Le message indiqué ci-contre apparaît sur le moniteur et une ligne de pointillés s'affiche sur l'écran de contrôle et dans le viseur. Pour revenir à un fonctionnement normal sans inspecter le capteur d'image, mettez l'appareil photo hors tension.

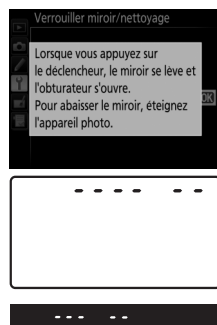

5 Lever le miroir.

Appuyez sur le déclencheur jusqu'en fin de course. Le miroir se lève et le rideau de l'obturateur s'ouvre, révélant le capteur d'image. L'affichage du viseur s'éteint et la ligne de pointillés se met à clignoter sur l'écran de contrôle.

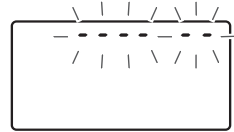

6 Examiner le capteur d'image.

Maintenez l'appareil photo sous la lumière pour bien éclairer le capteur d'image et examinez ce dernier. S'il n'y a aucun corps étranger, passez à l'étape 8.

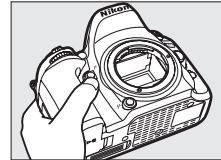

7 Nettoyer le capteur.

Retirez la poussière et les peluches à l'aide d'une soufflette. N'utilisez pas de pinceau ; ses poils risqueraient d'endommager le capteur. Les impuretés qui restent malgré l'utilisation d'une soufflette doivent absolument être retirées par un technicien Nikon agréé. Vous ne devez, en aucun cas, toucher ou essuyer le capteur.

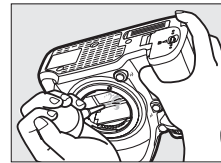

8 Mettre l'appareil photo hors tension.

Le miroir revient en position basse et le rideau de l'obturateur se ferme. Remettez en place l'objectif ou le bouchon de boîtier.

Fiabilité de la source d'alimentation

Le rideau de l'obturateur est fragile et peut aisément être endommagé. Si l'appareil photo s'éteint alors que le miroir est levé, le rideau de l'obturateur se ferme automatiquement. Pour ne pas endommager le rideau, observez les consignes suivantes :

- Ne mettez pas l'appareil photo hors tension, ne retirez pas ou ne débranchez pas la source d'alimentation lorsque le miroir est levé.
- Si l'accumulateur est déchargé alors que le miroir est levé, un signal sonore est émis et le témoin du retardateur clignote pour vous avertir que le rideau de l'obturateur se fermera et que le miroir s'abaissera automatiquement au bout d'environ deux minutes. Arrêtez immédiatement vos opérations de nettoyage ou d'inspection.

Corps étrangers sur le capteur d'image

Nikon prend toutes les précautions possibles afin d'éviter tout contact de corps étrangers avec le capteur d'image pendant la fabrication et l'expédition. Cependant, le D7100 a été conçu pour fonctionner avec des objectifs interchangeables. Des corps étrangers peuvent donc s'immiscer dans l'appareil photo au moment du retrait ou de l'échange des objectifs. Une fois à l'intérieur de l'appareil photo, ces corps peuvent adhérer au capteur d'image et apparaître sur des photos prises dans certaines conditions. Pour protéger votre appareil photo lorsqu'aucun objectif n'y est fixé, veillez à remettre en place le bouchon du boîtier fourni avec votre appareil. Veillez auparavant à enlever la poussière et les corps étrangers adhérant à celui-ci. Évitez de changer d'objectif dans des environnements poussiéreux.

Si un corps étranger venait malgré tout à adhérer au capteur d'image, nettoyez ce dernier comme expliqué ci-dessus ou faites-le nettoyer par un technicien Nikon agréé. Les photos sur lesquelles peuvent se voir les poussières présentes sur le capteur peuvent être retouchées à l'aide de Capture NX 2 (disponible séparément ; □ 309) ou des options de nettoyage d'image proposées par certaines applications de retouche d'images.



Entretien de l'appareil photo et de l'accumulateur : précautions

Faites attention de ne pas le laisser tomber : si le matériel est soumis à des chocs ou à des vibrations, un dysfonctionnement peut être observé.

Gardez-le au sec : ce produit n'étant pas étanche, il peut se mettre à dysfonctionner s'il est immergé dans l'eau ou exposé à de forts taux d'humidité. La formation de rouille sur les mécanismes internes peut provoquer des dommages irréparables.

Évitez les brusques changements de température : les brusques changements de température, qui peuvent se produire par exemple en hiver lorsque vous entrez dans un endroit chauffé ou en sortez, peuvent entraîner la présence de condensation à l'intérieur de l'appareil photo. Pour empêcher cette formation de condensation, enveloppez votre appareil dans un étui ou un sac plastique avant de l'exposer à de brusques changements de température.

Tenez-le à l'écart des champs magnétiques puissants : n'utilisez pas et ne rangez pas votre matériel à proximité d'équipements susceptibles de générer des radiations électromagnétiques ou des champs magnétiques puissants. Des charges statiques puissantes ou les champs magnétiques générés par du matériel comme des émetteurs radio peuvent causer des interférences avec le moniteur, endommager les données enregistrées sur la carte mémoire ou les circuits internes de votre matériel.

Ne pointez pas l'objectif en direction du soleil : ne pointez pas l'objectif en direction du soleil ou toute autre source très lumineuse pendant une période prolongée. La lumière intense peut entraîner la détérioration du capteur d'image ou l'apparition d'un effet de flou blanc sur les photos.

Mettez votre appareil photo hors tension avant de retirer l'accumulateur ou de débrancher l'adaptateur secteur : ne débranchez pas la prise secteur ou ne retirez pas l'accumulateur lorsque l'appareil photo est sous tension ou lorsque des images sont en cours d'enregistrement ou d'effacement. Toute coupure d'alimentation forcée dans ces cas-là peut entraîner la perte de données ou endommager la carte mémoire ou les circuits internes de l'appareil photo. Pour éviter toute coupure accidentelle de l'alimentation, évitez de changer votre appareil photo de place quand il est raccordé à l'adaptateur secteur.

Nettoyage : pour nettoyer le boîtier de votre appareil photo, retirez délicatement la poussière et les peluches à l'aide d'une soufflette, puis essuyez-le délicatement à l'aide d'un chiffon sec et doux. En cas d'utilisation de l'appareil photo à la plage ou en bord de mer, retirez le sable ou le sel de l'appareil photo à l'aide d'un chiffon légèrement imbibé d'eau douce, puis séchez-le méticuleusement. Dans de rares cas, l'électricité statique peut provoquer un éclaircissement ou un assombrissement des écrans ACL (LCD). Ceci n'est pas le signe d'un dysfonctionnement, l'affichage redevient rapidement normal.

L'objectif et le miroir s'endommagent facilement. Retirez délicatement la poussière et les peluches à l'aide d'une soufflette. En cas d'utilisation d'un aérosol, tenez la bombe verticalement pour éviter toute fuite du liquide. Pour retirer les traces de doigts ou autres taches sur l'objectif, appliquez un peu de nettoyage optique sur un chiffon doux et nettoyez délicatement l'objectif.

Reportez-vous à la section « Nettoyage du capteur d'image » (☞ 313, 315) pour en savoir plus sur le nettoyage du capteur d'image.

Contacts de l'objectif : veillez à garder propres les contacts de l'objectif.

Ne touchez pas le rideau de l'obturateur : le rideau de l'obturateur est extrêmement fin et peut être facilement endommagé. Vous ne devez, en aucun cas, exercer de pression sur le rideau, le taper avec des outils d'entretien ni le soumettre aux jets d'air puissants d'une soufflette. Vous risqueriez de le rayer, de le déformer ou de le déchirer.



Rangement : pour éviter la formation de moisissure ou de rouille, rangez l'appareil photo dans un endroit sec et aéré. Si vous utilisez un adaptateur secteur, débranchez-le pour éviter tout risque d'incendie. Si vous prévoyez de ne pas utiliser le matériel pendant une période prolongée, retirez l'accumulateur afin d'éviter toute fuite et rangez votre appareil photo dans un sac plastique contenant un absorbeur d'humidité. Cependant, ne mettez pas l'étui de l'appareil photo dans un sac plastique. Ceci pourrait l'abîmer. Notez que les absorbeurs d'humidité perdant en efficacité avec le temps, ils doivent être régulièrement changés.

Pour éviter toute formation de moisissure ou de rouille, sortez votre appareil photo de son rangement au moins une fois par mois. Mettez-le sous tension et déclenchez-le plusieurs fois avant de le ranger.

Rangez l'accumulateur dans un endroit sec et frais. Remettez en place le cache-contacts avant de ranger l'accumulateur.

Remarques à propos du moniteur : le moniteur est fabriqué avec une très haute précision ; 99,99% des pixels au moins sont effectifs et seuls 0,01% sont absents ou défectueux. Par conséquent, si ces écrans peuvent contenir des pixels qui sont toujours allumés (blanc, rouge, bleu ou vert) ou toujours éteints (noir), cela n'est pas le signe d'un dysfonctionnement et n'a aucune incidence sur les images enregistrées avec l'appareil.

Le moniteur peut être difficilement lisible en cas de forte luminosité ambiante.

N'exercez pas de pression sur le moniteur afin d'éviter tout dommage ou dysfonctionnement. Retirez la poussière ou les peluches sur le moniteur à l'aide d'une soufflette. Pour retirer les taches, essuyez délicatement le moniteur à l'aide d'un chiffon doux ou d'une peau de chamois. Si le moniteur venait à se briser, veillez à éviter toute blessure provoquée par les bris de verre ainsi que tout contact des cristaux liquides avec la peau, les yeux et la bouche.

Accumulateurs : en cas de manipulation inappropriée, les accumulateurs risquent de fuir ou d'exploser. Respectez les consignes de manipulation des accumulateurs suivantes :

- Utilisez uniquement des accumulateurs agréés pour ce matériel.
- N'exposez pas l'accumulateur aux flammes ni à une chaleur excessive.
- Veillez à ce que les contacts de l'accumulateur restent propres.
- Mettez le matériel hors tension avant de remplacer son accumulateur.
- Retirez l'accumulateur de l'appareil photo ou du chargeur si vous ne les utilisez pas et remettez en place le cache-contacts. Votre matériel consomme de petites quantités d'énergie même hors tension et peut décharger entièrement l'accumulateur au point de ne plus fonctionner. Si vous n'avez pas l'intention d'utiliser l'accumulateur pendant une longue période, insérez-le dans l'appareil photo, déchargez-le entièrement, puis retirez-le et rangez-le dans un endroit où la température ambiante est comprise entre 15 °C et 25 °C (évités les endroits extrêmement chauds ou froids). Répétez cette procédure au moins une fois tous les six mois.
- La mise sous tension et hors tension répétée de l'appareil photo lorsque l'accumulateur est entièrement déchargé entraîne une baisse de son autonomie. Vous devez recharger les accumulateurs entièrement déchargés avant toute utilisation.
- La température interne de l'accumulateur risque d'augmenter lorsque celui-ci est en cours d'utilisation. Si vous rechargez l'accumulateur alors que sa température interne est élevée, vous affecterez ses performances. En outre, il risque de ne pas se recharger ou de ne se recharger que partiellement. Attendez que l'accumulateur refroidisse avant de le recharger.



- Continuer de recharger l'accumulateur alors qu'il est totalement chargé peut avoir une incidence sur ses performances.
- Une nette diminution de la durée de conservation de la charge d'un accumulateur entièrement chargé et utilisé à température ambiante indique qu'il doit être remplacé. Achetez un nouvel accumulateur EN-EL15.
- Chargez l'accumulateur avant de l'utiliser. Avant des événements importants, préparez un accumulateur EN-EL15 de rechange entièrement chargé. En effet, dans certains endroits, il peut être difficile de trouver rapidement des accumulateurs de rechange. Notez que par temps froid, la capacité des accumulateurs a tendance à diminuer. Veillez à ce que l'accumulateur soit entièrement chargé avant de photographier en extérieur par temps froid. Gardez un accumulateur de rechange au chaud et intervertissez les deux accumulateurs dès que nécessaire. Une fois réchauffé, un accumulateur peut retrouver de sa capacité.
- Les accumulateurs usagés demeurent une ressource précieuse. Veuillez les recycler conformément aux réglementations en vigueur dans votre pays.



Réglages disponibles

Le tableau suivant répertorie les réglages que vous pouvez modifier, pour chaque mode.

Dossier de stockage	✓	✓	✓	✓	✓	✓	✓	✓	✓	✓	✓	✓
Nom de fichier ¹	✓	✓	✓	✓	✓	✓	✓	✓	✓	✓	✓	✓
Rôle de la carte du logement 2 ¹	✓	✓	✓	✓	✓	✓	✓	✓	✓	✓	✓	✓
Qualité d'image ^{1,2}	✓	✓	✓	✓	✓	✓	✓	✓	✓	✓	✓	✓
Taille d'image ^{1,2}	✓	✓	✓	✓	✓	✓	✓	✓	✓	✓	✓	✓
Zone d'image ¹	✓	✓	✓	✓	✓	✓	✓	✓	✓	✓	✓	✓
Compression JPEG ¹	✓	✓	✓	✓	✓	✓	✓	✓	✓	✓	✓	✓
Enregistrement NEF (RAW) ¹	✓	✓	✓	✓	✓	✓	✓	✓	✓	✓	✓	✓
Balance des blancs ^{1,2}	—	—	✓	✓	—	—	—	—	—	—	—	—
Régler le Picture Control ^{1,2}	—	—	✓	✓	—	—	—	—	—	—	—	—
Espace colorimétrique ¹	✓	✓	✓	✓	✓	✓	✓	✓	✓	✓	✓	✓
D-Lighting actif ¹	— ³	— ³	✓	✓	— ³	— ³	— ³	— ³	—	—	—	—
HDR (grande plage dynamique) ^{1,2}	—	—	✓	✓	—	—	—	—	—	—	—	—
Contrôle auto. de la distorsion ¹	✓	✓	✓	✓	✓	✓	✓	✓	✓	✓	✓	✓
Réduction du bruit ¹	✓	✓	✓	✓	✓	✓	✓	✓	—	✓	✓	✓
Réduction du bruit ISO ¹	✓	✓	✓	✓	✓	✓	✓	✓	—	✓	✓	✓
Réglage de la sensibilité ^{1,2}	✓ ⁴	✓ ⁴	✓	✓	✓ ⁴	✓ ⁴	✓ ⁴	✓ ⁴	—	✓ ⁴	✓ ⁴	✓ ⁴
Mode de télécommande (ML-L3) ^{1,2}	✓	✓	✓	✓	✓	✓	✓	✓	✓	✓	✓	✓
Surimpression ^{1,2}	—	—	✓	✓	—	—	—	—	—	—	—	—
Intervallomètre ¹	✓	✓	✓	✓	✓	✓	✓	✓	✓	✓	✓	✓
Paramètres vidéo ¹	✓	✓	✓	✓	✓	✓	✓	✓	✓	✓	✓	✓
Mode autofocus (viseur)	✓ ⁵	✓ ⁵	✓	✓	✓ ⁵	✓ ⁵	✓ ⁵	✓ ⁵	✓ ⁵	✓ ⁵	✓ ⁵	✓ ⁵
Mode de zone AF (viseur)	✓ ⁵	✓ ⁵	✓	✓	✓ ⁵	✓ ⁵	✓ ⁵	✓ ⁵	—	✓ ⁵	—	✓ ⁵
Mode autofocus (visée écran/vidéo)	✓	✓	✓	✓	✓	✓	✓	✓	✓	✓	✓	✓
Mode de zone AF (visée écran/vidéo)	✓ ⁵	✓ ⁵	✓	✓	✓ ⁵	✓ ⁵	✓ ⁵	✓ ⁵	✓ ⁵	✓ ⁵	—	✓ ⁵
Commande AE-L/AF-L enfoncée	✓ ⁵	✓ ⁵	✓	✓	✓ ⁵	✓ ⁵	✓ ⁵	✓ ⁵	✓ ⁵	✓ ⁵	✓ ⁵	✓ ⁵
Décalage du programme	—	—	✓	—	—	—	—	—	—	—	—	—
Mesure	—	—	✓	✓	—	—	—	—	—	—	—	—
Correction d'exposition	—	—	✓	✓	—	—	—	—	✓ ⁵	—	—	—
Bracketing	—	—	✓	✓	—	—	—	—	—	—	—	—
Mode de flash	✓ ⁵	—	✓	✓	✓ ⁵	—	✓ ⁵	—	—	✓ ⁵	—	—
Correction du flash	—	—	✓	✓	—	—	—	—	—	—	—	—
Mémorisation FV	✓	—	✓	✓	✓	—	✓	—	—	✓	—	—

Menu Prise de vue

Autres réglages²



a1: Priorité en mode AF-C	✓	✓	✓	✓	✓	✓	✓	✓	✓	✓	✓	✓	✓
a2: Priorité en mode AF-S	✓	✓	✓	✓	✓	✓	✓	✓	✓	✓	✓	✓	✓
a3: Suivi MAP avec Lock-On	✓	✓	✓	✓	✓	✓	✓	✓	✓	✓	✓	✓	✓
a4: Éclairage du point AF	✓	✓	✓	✓	✓	✓	✓	✓	✓	✓	✓	✓	✓
a5: Rotation du point AF	✓	✓	✓	✓	✓	✓	✓	✓	✓	✓	✓	✓	✓
a6: Nombre de points AF	✓	✓	✓	✓	✓	✓	✓	✓	✓	✓	✓	✓	✓
a7: Illuminateur d'assistance AF	✓	✓	✓	✓	✓	—	—	✓	—	✓	—	✓	✓
b1: Incrément de la sensibilité	✓	✓	✓	✓	✓	✓	✓	✓	✓	✓	✓	✓	✓
b2: Incrément de l'exposition	✓	✓	✓	✓	✓	✓	✓	✓	✓	✓	✓	✓	✓
b3: Correction d'exposition	—	—	✓	✓	—	—	—	—	—	—	—	—	—
b4: Zone pondérée centrale	—	—	✓	✓	—	—	—	—	—	—	—	—	—
b5: Réglage précis expo. opti.	✓	✓	✓	✓	✓	✓	✓	✓	✓	✓	✓	✓	✓
c1: Mémo expo par déclencheur	✓	✓	✓	✓	✓	✓	✓	✓	✓	✓	✓	✓	✓
c2: Temporisation mode veille	✓	✓	✓	✓	✓	✓	✓	✓	✓	✓	✓	✓	✓
c3: Retardateur	✓	✓	✓	✓	✓	✓	✓	✓	✓	✓	✓	✓	✓
c4: Extinction du moniteur	✓	✓	✓	✓	✓	✓	✓	✓	✓	✓	✓	✓	✓
c5: Durée télécommande (ML-L3)	✓	✓	✓	✓	✓	✓	✓	✓	✓	✓	✓	✓	✓
d1: Signal sonore	✓	✓	✓	✓	✓	✓	✓	✓	✓	✓	✓	✓	✓
d2: Quadrillage dans le viseur	✓	✓	✓	✓	✓	✓	✓	✓	✓	✓	✓	✓	✓
d3: Affichage et réglage ISO	✓	✓	✓	✓	✓	✓	✓	✓	✓	✓	✓	✓	✓
d4: Aide	✓	✓	✓	✓	✓	✓	✓	✓	✓	✓	✓	✓	✓
d5: Cadence prise de vue en CL	✓	✓	✓	✓	✓	✓	✓	✓	✓	✓	✓	✓	✓
d6: Nombre de vues maximal	✓	✓	✓	✓	✓	✓	✓	✓	✓	✓	✓	✓	✓
d7: Séquence numérique images	✓	✓	✓	✓	✓	✓	✓	✓	✓	✓	✓	✓	✓
d8: Affichage des informations	✓	✓	✓	✓	✓	✓	✓	✓	✓	✓	✓	✓	✓
d9: Éclairage écran de contrôle	✓	✓	✓	✓	✓	✓	✓	✓	✓	✓	✓	✓	✓
d10: Temporisation miroir levé ²	✓	✓	✓	✓	✓	✓	✓	✓	✓	✓	✓	✓	✓
d11: Avertissement du flash	—	—	✓	✓	—	—	—	—	—	—	—	—	—
d12: Type d'accu./pile MB-D15	✓	✓	✓	✓	✓	✓	✓	✓	✓	✓	✓	✓	✓
d13: Ordre d'alimentation	✓	✓	✓	✓	✓	✓	✓	✓	✓	✓	✓	✓	✓

Réglages personnalisés^o



			P	S, A, M									
e1: Vitesse de synchro. flash	✓	✓	✓	✓	✓	✓	✓	✓	✓	✓	✓	✓	✓
e2: Vitesse d'obturation flash	—	—	✓	✓	—	—	—	—	—	—	—	—	—
e3: Contrôle du flash intégré/ Flash optionnel	—	—	✓	✓	—	—	—	—	—	—	—	—	—
e4: Correction expo. pour flash	—	—	✓	✓	—	—	—	—	—	—	—	—	—
e5: Mode lampe pilote	—	—	✓	✓	—	—	—	—	—	—	—	—	—
e6: Réglage du bracketing auto.	—	—	✓	✓	—	—	—	—	—	—	—	—	—
e7: Sens du bracketing	—	—	✓	✓	—	—	—	—	—	—	—	—	—
f1: Bouton OK	✓	✓	✓	✓	✓	✓	✓	✓	✓	✓	✓	✓	✓
f2: Régler la commande Fn	✓	✓	✓	✓	✓	✓	✓	✓	✓	✓	✓	✓	✓
f3: Régler commande d'aperçu	✓	✓	✓	✓	✓	✓	✓	✓	✓	✓	✓	✓	✓
f4: Régler commande AE-L/AF-L	✓	✓	✓	✓	✓	✓	✓	✓	✓	✓	✓	✓	✓
f5: Perso. molettes commande	✓	✓	✓	✓	✓	✓	✓	✓	✓	✓	✓	✓	✓
f6: Commande lâchée + molette	✓	✓	✓	✓	✓	✓	✓	✓	✓	✓	✓	✓	✓
f7: Photo si carte absente ?	✓	✓	✓	✓	✓	✓	✓	✓	✓	✓	✓	✓	✓
f8: Inverser les indicateurs	✓	✓	✓	✓	✓	✓	✓	✓	✓	✓	✓	✓	✓
f9: Régler pour la MB-D15	✓	✓	✓	✓	✓	✓	✓	✓	✓	✓	✓	✓	✓
g1: Régler la commande Fn	✓	✓	✓	✓	✓	✓	✓	✓	✓	✓	✓	✓	✓
g2: Régler commande d'aperçu	✓	✓	✓	✓	✓	✓	✓	✓	✓	✓	✓	✓	✓
g3: Régler commande AE-L/ AF-L	✓	✓	✓	✓	✓	✓	✓	✓	✓	✓	✓	✓	✓
g4: Régler le déclencheur	✓	✓	✓	✓	✓	✓	✓	✓	✓	✓	✓	✓	✓

Réglages personnalisés⁶

- 1 Réinitialisé avec l'option **Réinitialiser menu Prise de vue** (□ 224).
- 2 Réinitialisé avec la réinitialisation par deux commandes (□ 131). Les réglages individuels pour l'option de surimpression ne sont pas concernés.
- 3 Fixé sur **Automatique**.
- 4 **Contrôle sensibilité auto.** n'est pas disponible.
- 5 Réinitialisé lorsque vous positionnez le sélecteur de mode sur un autre réglage.
- 6 Réinitialisé avec l'option **Réinitialiser réglages perso.** (□ 231).



Réglages par défaut









Vous trouverez ci-dessous les réglages par défaut des options des différents menus de l'appareil photo. Pour en savoir plus sur la réinitialisation par deux commandes, reportez-vous à la page 131.

■ Réglages par défaut du menu *Visualisation*

Option	Par défaut	☐
Dossier de visualisation	D7100	217
Affichage des images	Désactivé	222
Après effacement	Afficher l'image suivante	222
Rotation des images	Activée	222

Option	Par défaut	☐
Diaporama		
Type d'image	Images fixes et vidéos	223
Intervalle	2 s	

■ Réglages par défaut du menu *Prise de vue*¹

Option	Par défaut	☐
Nom de fichier	DSC	226
Rôle de la carte de logement 2	Débordement	69
Qualité d'image	JPEG normal	66
Taille d'image	Large	68
Zone d'image	DX (24×16)	64
Compression JPEG	Priorité à la taille	67
Enregistrement NEF (RAW)		
Type	Compression sans perte	67
Échantillonnage NEF (RAW)	14 bits	
Balance des blancs	Automatique > Normale	89
Réglage précis	A-B : 0, G-M : 0	91
Choisir température de couleur	5000 K	94
Pré-réglage manuel	d-1	95
Régler le Picture Control	Standard	105
Espace colorimétrique	sRGB	227
D-Lighting actif		
P, S, A, M ,  ,  ,  ,  ,  ,  ,  , 	Désactivé	113
Autres modes	Automatique	
HDR (grande plage dynamique)		
Mode HDR	Désactivé	115
Intensité de l'effet HDR	Automatique	116

Option	Par défaut	☐
Contrôle auto. de la distorsion	Désactivé	227
Réduction du bruit	Désactivée	228
Réduction du bruit ISO	Normale	228
Réglage de la sensibilité		
Sensibilité		
P, S, A, M	100	79
Autres modes	Automatique	
Contrôle sensibilité auto.	Désactivé	81
Mode de télécommande (ML-L3)	Désactivé	127
Surimpression ²		
Mode de surimpression	Désactivé	141
Nombre de prises de vues	2	142
Gain automatique	Activé	143
Intervallomètre	Réinitialiser ³	145
Paramètres vidéo		
Taille d'image/cadence	1920×1080 ; 30p	169
Qualité des vidéos	Élevée	
Microphone	Sensibilité automatique	
Destination	Logement 1	





¹ Les réglages par défaut sont rétablis avec **Réinitialiser menu Prise de vue** (☐ 224).

² **Réinitialiser menu Prise de vue** ne peut pas être sélectionné en cours de prise de vue.

³ L'heure de démarrage est réinitialisée sur **Maintenant**, l'intervalle sur 1 minute, le nombre de prises de vues et l'intervalle sur 1 et **Démarrer** sur **Désactivé**. La prise de vue se termine lorsque la réinitialisation est effectuée.



■ Réglages par défaut du menu Réglages perso. *

Option	Par défaut		Option	Par défaut			
a1	Priorité en mode AF-C	Déclenchement	231	e2	Vitesse d'obturation flash	1/60 s	245
a2	Priorité en mode AF-S	Mise au point	231	e3	Contrôle du flash intégré/Flash optionnel	TTL	246
a3	Suivi MAP avec Lock-On	3 (Normal)	232	e4	Correction expo. pour flash	Vue dans son ensemble	250
a4	Éclairage du point AF	Automatique	232	e5	Mode lampe pilote	Activé	251
a5	Rotation du point AF	Désactivée	232	e6	Réglage du bracketing auto.	Exposition auto. & flash	251
a6	Nombre de points AF	51 points	233	e7	Sens du bracketing	Mesure> Sous-expo.> Surexp.	251
a7	Illuminateur d'assistance AF	Activé	233	f1	Bouton OK		
b1	Incrément de la sensibilité	1/3 IL	234		Mode de prise de vue	Sélectionner point AF central	252
b2	Incrément de l'exposition	1/3 IL	234		Mode de visualisation	Imagette activée/désactivée	252
b3	Correction d'exposition	Désactivée	235		Visée écran	Sélectionner point AF central	252
b4	Zone pondérée centrale	ø 8 mm	236	f2	Régler la commande Fn		
b5	Réglage précis expo. opti.				Sollicitation	Aucune fonction	253
	Mesure matricielle	0			Sollicitation + molettes cde	Choisir la zone d'image	255
	Mesure pondérée centrale	0	236	f3	Régler commande d'aperçu		
	Mesure spot	0			Sollicitation	Aperçu	255
c1	Mémo expo par déclencheur	Désactivée	236		Sollicitation + molettes cde	Aucune fonction	255
c2	Temporisation mode veille	6 s	237	f4	Régler commande AE-L/AF-L		
c3	Retardateur				Sollicitation	Mémorisation exposition/AF	256
	Délai du retardateur	10 s			Sollicitation + molettes cde	Aucune fonction	256
	Nombre de prises de vues	1	237	f5	Perso. molettes commande		
	Intervalle entre les vues	0,5 s			Inverser la rotation	Correction d'exposition : <input type="checkbox"/> Vitesse obtur./ouverture : <input type="checkbox"/>	257
c4	Extinction du moniteur				Fonctions par défaut	Molette principale	
	Visualisation	10 s			Réglage de l'ouverture	Molette commande sec.	
	Menus	1 min.			Menus et visualisation	Désactivé	
	Affichage des informations	10 s	238	f6	Commande lâchée + molette	Non	258
	Affichage des images	4 s		f7	Photo si carte absente ?	Activer le déclenchement	258
	Visée écran	10 min.		f8	Inverser les indicateurs		258
c5	Durée télécommande (ML-L3)	1 min.	238	f9	Régler  pour la MB-D15	Mémorisation exposition/AF	259
d1	Signal sonore			g1	Régler la commande Fn	Aucune fonction	259
	Volume	Désactivé		g2	Régler commande d'aperçu	Aucune fonction	260
	Hauteur	Grave	238	g3	Régler commande AE-L/AF-L	Mémorisation exposition/AF	260
d2	Quadrillage dans le viseur	Désactivé	239	g4	Régler le déclencheur	Prise de photos	260
d3	Affichage et réglage ISO	Afficher le compteur de vues	239				
d4	Aide	Activée	239				
d5	Cadence prise de vue en CL	3 vps	239				
d6	Nombre de vues maximal	100	240				
d7	Séquence numérique images	Activée	240				
d8	Affichage des informations	Automatique	241				
d9	Éclairage écran de contrôle	Désactivé	241				
d10	Temporisation miroir levé	Désactivée	241				
d11	Avertissement du flash	Activé	241				
d12	Type d'accu./pile MB-D15	LR6 (AA alcaline)	242				
d13	Ordre d'alimentation	Accu./piles de MB-D15 d'abord	243				
e1	Vitesse de synchro. flash	1/250 s	244				

* Les réglages par défaut sont rétablis avec **Réinitialiser réglages perso.** ( 231).

■ Réglages par défaut du menu Configuration

Option	Par défaut		Option	Par défaut	
Enregistrer réglages utilisateur			Rotation auto. des images	Activée	265
Enregistrer sous U1	Mode de prise de vue par défaut sur P	55	HDMI		
Enregistrer sous U2			Résolution de sortie	Automatique	216
Luminosité du moniteur	0	262	Contrôle du périphérique	Activé	
Nettoyer le capteur d'image			GPS		
Nettoyer démarrage/arrêt	Nettoyer au démarrage + arrêt	313	Temporisation mode veille	Activer	152
Réduction du scintillement	Automatique	264	Utiliser GPS pr régler horloge	Oui	
Fuseau horaire et date			Transmetteur sans fil pour mobile	Activer	271
Heure d'été	Désactivée	265	Transfert Eye-Fi	Activer	272



Programme d'exposition (Mode P)

Le graphique ci-après représente le programme d'exposition pour le mode P :

— 100 ISO ; objectif avec une ouverture maximale de f/1.4 et une ouverture minimale de f/16 (par ex., AF-S NIKKOR 50 mm f/1.4G)

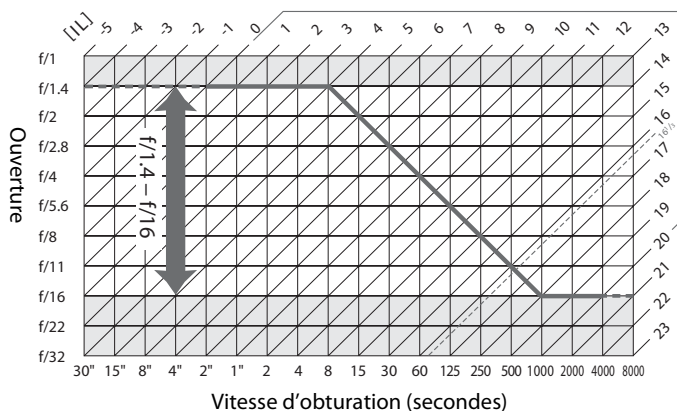

Les valeurs maximales et minimales de l'incrément d'exposition varient en fonction de la sensibilité ; le graphique ci-dessus se base sur une sensibilité équivalente à 100 ISO. En cas d'utilisation de la mesure matricielle, les valeurs supérieures à $16^{1/3}$ IL sont réduites à $16^{1/3}$ IL.



Dépannage

Si vous constatez un dysfonctionnement de votre appareil photo, consultez la liste suivante des problèmes les plus courants avant de faire appel à votre revendeur ou représentant Nikon agréé.

Accumulateur/affichage

L'appareil photo est sous tension mais ne répond pas : attendez que l'enregistrement soit terminé. Si le problème persiste, mettez l'appareil photo hors tension. Si l'appareil photo ne s'éteint pas, retirez l'accumulateur puis insérez-le à nouveau ou, si vous utilisez un adaptateur secteur, débranchez puis rebranchez ce dernier. Notez que les données en cours d'enregistrement seront perdues, mais que celles qui sont déjà enregistrées seront conservées lorsque vous retirerez ou débrancherez la source d'alimentation.

Le viseur est flou : réglez la netteté du viseur ou utilisez des lentilles correctrices (en option) (☐ 33, 308).

Le viseur est sombre : insérez un accumulateur entièrement chargé (☐ 22, 35).

Le moniteur s'éteint brusquement : choisissez des durées plus longues pour le réglage personnalisé c2 (**Temporisation mode veille**) ou c4 (**Extinction du moniteur**) (☐ 237, 238).

Les affichages de l'écran de contrôle et du viseur ne répondent pas ou sont faibles : le temps de réponse et la luminosité de ces affichages varient selon la température.

De fines lignes sont visibles autour du point AF actif et l'affichage devient rouge lorsque le point AF s'éclaire : ces phénomènes sont normaux pour ce type de viseur et n'indiquent pas un dysfonctionnement.

Prise de vue (tous les modes)

L'appareil photo met du temps à s'allumer : effacez des fichiers ou des dossiers.

Le déclenchement est désactivé :

- La carte mémoire est verrouillée, pleine ou n'est pas insérée dans l'appareil photo (☐ 30, 31).
- **Désactiver déclenchement** est sélectionné pour le réglage personnalisé f7 (**Photo si carte absente ?** ; ☐ 258) et aucune carte mémoire ne se trouve dans l'appareil photo (☐ 30).
- Le flash intégré est en cours de recyclage (☐ 38).
- La mise au point n'est pas effectuée (☐ 37).
- Objectif à microprocesseur équipé d'une bague des ouvertures, mais l'ouverture n'est pas verrouillée à la valeur la plus élevée. Si **F E** s'affiche sur l'écran de contrôle, sélectionnez **Bague des ouvertures** pour le réglage personnalisé f5 (**Perso. molettes commande**) > **Réglage de l'ouverture** pour utiliser la bague des ouvertures de l'objectif afin de régler l'ouverture (☐ 257).
- Un objectif sans microprocesseur est utilisé, mais l'appareil photo n'est pas en mode **A** ou **M** (☐ 298).

L'appareil photo met du temps à réagir au déclencheur : sélectionnez **Désactivée** pour le réglage personnalisé d10 (**Temporisation miroir levé** ; ☐ 241).

Aucune photo n'est prise lorsque vous appuyez sur le déclencheur de la télécommande :

- Changez la pile de la télécommande (☐ 309).
- Choisissez une option autre que **Désactivé** pour l'option **Mode de télécommande (ML-L3)** (☐ 127).
- Le flash est en cours de recyclage (☐ 38).
- Le délai sélectionné pour le réglage personnalisé c5 (**Durée télécommande (ML-L3)** ; ☐ 238) s'est écoulé.
- Une lumière vive interfère avec la télécommande ML-L3.

Les photos sont floues :

- Positionnez le sélecteur du mode de mise au point sur **AF** (☐ 71).
- L'appareil photo n'arrive pas à faire la mise au point avec l'autofocus : utilisez la mise au point manuelle ou la mémorisation de la mise au point (☐ 76, 78).
- Il n'est pas possible d'utiliser le déclencheur pour effectuer la mise au point lorsque **AF-ON** est sélectionné pour l'option **Sollicitation** du réglage personnalisé f2 (**Régler la commande Fn**, ☐ 253), f3 (**Régler commande d'aperçu**, ☐ 255), f4 (**Régler commande AE-L/AF-L**, ☐ 256) ou f9 (**Régler pour la MB-D15**, ☐ 259). Utilisez la commande à laquelle **AF-ON** est associé.

La mise au point n'est pas mémorisée lorsque vous appuyez à mi-course sur le déclencheur : utilisez la commande **AE-L/AF-L** pour mémoriser la mise au point lorsque **AF-C** est sélectionné comme mode de mise au point ou lorsque vous photographiez des sujets en mouvement en mode **AF-A**.

Impossible de sélectionner un point AF :

- Déverrouillez le loquet de verrouillage du sélecteur de mise au point (☐ 75).
- AF zone automatique ou AF priorité visage est sélectionné comme mode de zone AF : choisissez un autre mode.
- L'appareil photo est en mode de visualisation (☐ 185) ou les menus sont en cours d'utilisation (☐ 217).
- Appuyez sur le déclencheur à mi-course pour éteindre le moniteur ou activer la temporisation du mode veille (☐ 38).

Impossible de sélectionner le mode de zone AF : la mise au point manuelle est sélectionnée (☐ 78, 159).

Une seule vue est enregistrée à chaque pression du déclencheur en mode de déclenchement continu : la prise de vue en continu n'est pas disponible en cas de déclenchement du flash intégré (☐ 121).

Impossible de modifier la taille d'image : l'option **Qualité d'image** est réglée sur **NEF (RAW)** (☐ 67).

L'appareil photo met du temps pour enregistrer les photos : désactivez la réduction du bruit (☐ 228).

Du « bruit » (points lumineux, pixels lumineux répartis de manière aléatoire, voile ou lignes) est visible sur les photos :

- Choisissez une sensibilité inférieure ou activez la réduction du bruit ISO (☐ 79, 228).
- La vitesse d'obturation est inférieure à 1 s : utilisez la réduction du bruit (☐ 228).
- Désactivez le D-Lighting actif pour ne pas accroître les effets de bruit (☐ 113).

L'illuminateur d'assistance AF ne s'allume pas :

- L'illuminateur d'assistance AF ne s'allume pas si **AF-C** est sélectionné comme mode autofocus (☐ 71) ou si l'autofocus continu est sélectionné lorsque l'appareil photo est en mode **AF-A**. Choisissez **AF-S**. Si AF point sélectif ou AF zone dynamique est sélectionné comme mode de zone AF, sélectionnez le point AF central (☐ 73, 75).
- L'appareil photo est actuellement en visée écran ou une vidéo est en cours d'enregistrement.
- **Désactivé** est sélectionné pour le réglage personnalisé a7 (**illuminateur d'assistance AF**) (☐ 233).
- L'illuminateur a été désactivé automatiquement. L'illuminateur peut chauffer en cas d'utilisation prolongée ; attendez qu'il refroidisse.

Des taches apparaissent sur les photos : nettoyez les lentilles avant et arrière. Si le problème persiste, procédez à un nettoyage du capteur d'image (☐ 313).

Aucun son n'est enregistré avec les vidéos : Microphone désactivé est sélectionné comme option pour **Paramètres vidéo > Microphone**.

La luminosité de l'image affichée sur le moniteur diffère de l'exposition des photos prises en mode de visée écran :

- La mesure pondérée centrale ou spot est sélectionnée (☐ 83).
 - L'appareil photo est en mode **M**.
 - Le sujet est trop lumineux ou trop sombre.
 - Le D-Lighting actif est activé (☐ 113).
 - La photo a été prise en pose longue (☐ 52).
 - Le flash est utilisé (☐ 119).
-



Un effet de scintillement ou de bande est visible en visée écran ou lors de l'enregistrement vidéo : choisissez une option pour **Réduction du scintillement** qui correspond à la fréquence de l'alimentation secteur locale (☐ 264).

Des bandes lumineuses apparaissent en visée écran ou lors de l'enregistrement vidéo : une enseigne lumineuse clignotante, un flash ou une autre source lumineuse s'est brièvement allumé pendant la visée écran ou l'enregistrement vidéo.

Impossible de sélectionner une rubrique de menu : certaines options ne sont pas disponibles dans tous les modes.

Prise de vue (P, S, A, M)

Le déclenchement est désactivé :

- Un objectif sans microprocesseur est utilisé : positionnez le sélecteur de mode sur **A** ou **M** (☐ 47, 298).
- Vous avez positionné le sélecteur de mode sur **S** après avoir sélectionné la pose B (**b** ou **1/b**) ou la pose T (- -) en mode **M** : choisissez une autre vitesse d'obturation (☐ 49).

Toutes les vitesses d'obturation ne sont pas disponibles : le flash est utilisé. Vous pouvez sélectionner la vitesse de synchronisation du flash à l'aide du réglage personnalisé e1 (**Vitesse de synchro. flash**) ; avec les flashes compatibles, choisissez **1/320 s (Auto FP)** ou **1/250 s (Auto FP)** pour pouvoir bénéficier de toute la plage des vitesses d'obturation (☐ 244).

Les couleurs ne sont pas naturelles :

- Réglez la balance des blancs en fonction de la source lumineuse (☐ 89).
- Modifiez les réglages de l'option **Régler le Picture Control** (☐ 105).

Impossible de mesurer la balance des blancs : le sujet est trop sombre ou trop lumineux (☐ 97).

Impossible de sélectionner l'image comme référence pour la balance des blancs prédéfinie : l'image n'a pas été créée avec le D7100 (☐ 100).

Le bracketing de la balance des blancs n'est pas disponible :

- NEF (RAW) ou NEF+JPEG est sélectionné comme qualité d'image (☐ 66).
- Le mode de surimpression est activé (☐ 144).

Le réglage Picture Control produit des effets différents d'une image à l'autre : **A** (Automatique) est sélectionné pour l'accentuation, le contraste ou la saturation. Pour avoir des résultats identiques sur une série de photos, choisissez un autre réglage (☐ 108).

Impossible de modifier la mesure : la mémorisation de l'exposition auto ou la visée écran est activée (☐ 84, 161).

Impossible d'utiliser la correction de l'exposition : choisissez le mode **P**, **S** ou **A** (☐ 48, 49, 50).

Du bruit (zones rougeâtres ou autres parasites) apparaît en cas d'exposition prolongée : activez la réduction du bruit (☐ 228).

Visualisation

Impossible de visualiser une image NEF (RAW) : la photo a été prise avec une qualité d'image NEF + JPEG (☐ 66).

Impossible de visualiser des photos enregistrées avec d'autres appareils photo : les photos enregistrées avec des appareils photo d'une autre marque peuvent ne pas s'afficher correctement.

Un message signale qu'aucune photo n'est disponible pour la visualisation : sélectionnez **Tout** comme option pour **Dossier de visualisation** (☐ 217).



Les photos prises en cadrage vertical ne s'affichent pas dans le bon sens :

- Sélectionnez **Activée** pour l'option **Rotation des images** (☐ 222).
- La photo a été prise alors que **Désactivée** était sélectionné pour **Rotation auto. des images** (☐ 265).
- L'appareil photo a été dirigé vers le haut ou vers le bas au moment de la prise de vue (☐ 265).
- La photo est affichée en aperçu juste après la prise de vue (☐ 222).

Impossible d'effacer la photo :

- La photo est protégée : supprimez la protection (☐ 196).
- La carte mémoire est verrouillée en écriture (☐ 31).

Impossible de retoucher la photo : il est impossible d'apporter d'autres modifications à la photo avec cet appareil photo (☐ 274).

Impossible de modifier la commande d'impression :

- La carte mémoire est pleine : effacez des photos (☐ 35, 197).
- La carte mémoire est verrouillée en écriture (☐ 31).

Impossible de sélectionner la photo en vue de l'imprimer : la photo est au format NEF (RAW). Créez une copie JPEG à l'aide de la fonction **Traitement NEF (RAW)** ou transférez la photo sur un ordinateur et imprimez-la à l'aide du logiciel ViewNX 2 (fourni) ou de Capture NX 2 (disponible séparément).

La photo ne s'affiche pas sur le téléviseur :

- Choisissez la résolution de sortie appropriée (☐ 216).
- Le câble HDMI (☐ 215) n'est pas branché correctement.

L'appareil photo ne réagit pas à la télécommande du téléviseur HDMI-CEC :

- Sélectionnez **Activé** pour **HDMI > Contrôle du périphérique** dans le menu Configuration (☐ 216).
- Réglez les paramètres HDMI-CEC du téléviseur tel que décrit dans la documentation fournie avec le téléviseur.

Impossible de transférer les photos vers l'ordinateur : le système d'exploitation n'est pas compatible avec l'appareil photo ou le logiciel de transfert. Utilisez un lecteur de carte pour copier les photos sur un ordinateur (☐ 202).

Les photos ne s'affichent pas dans Capture NX 2 : effectuez la mise à jour (☐ 309).

L'option Correction poussière de Capture NX 2 ne permet pas d'obtenir l'effet voulu : le nettoyage du capteur d'image change la position de la poussière sur le capteur d'image. Les données de référence de correction de la poussière enregistrées avant le nettoyage du capteur d'image ne peuvent pas être utilisées avec les photos prises après le nettoyage. Les données de référence de correction de la poussière enregistrées après le nettoyage du capteur d'image ne peuvent pas être utilisées avec les photos prises avant le nettoyage (☐ 264).

L'ordinateur n'affiche pas les images NEF (RAW) comme l'appareil photo : les logiciels d'autres fabricants ne montrent pas les effets des Picture Control ou du D-Lighting actif. Utilisez le logiciel ViewNX 2 (fourni) ou un autre logiciel Nikon comme Capture NX 2 (disponible séparément).

Divers





La date d'enregistrement n'est pas correcte : réglez l'horloge de l'appareil photo (☐ 28, 265).

Impossible de sélectionner une rubrique de menu : certaines options ne sont pas disponibles avec certaines combinaisons de réglages ou lorsqu'aucune carte mémoire n'est insérée dans l'appareil photo. Notez que l'option **Informations de l'accumulateur** n'est pas disponible lorsque l'appareil photo est alimenté par un connecteur d'alimentation EP-5B et un adaptateur secteur EH-5b (disponibles en option) (☐ 266).



Messages d'erreur

Cette section répertorie les indicateurs et les messages d'erreur qui apparaissent dans le viseur, sur l'écran de contrôle et sur le moniteur.

Indicateur		Problème	Solution	📖
Écran de contrôle	Viseur			
FE E (clignote)		La bague des ouvertures de l'objectif n'est pas réglée sur son ouverture minimale.	Réglez la bague sur son ouverture minimale (valeur la plus grande).	27
		Niveau de charge de l'accumulateur faible.	Préparez un accumulateur de rechange entièrement chargé.	22
 (clignote)	 (clignote)	<ul style="list-style-type: none"> • L'accumulateur est déchargé. • L'accumulateur est inutilisable. • Un accumulateur Li-ion entièrement déchargé ou un accumulateur d'une autre marque est inséré dans l'appareil photo ou dans la poignée-alimentation MB-D15 (en option). 	<ul style="list-style-type: none"> • Rechargez ou remplacez l'accumulateur. • Prenez contact avec votre représentant agréé Nikon. • Remplacez l'accumulateur ou rechargez-le dans le cas d'un accumulateur Li-ion déchargé. 	xxvi, 22, 24
ΔF		Aucun objectif n'est fixé ou un objectif sans microprocesseur est fixé sans qu'une ouverture maximale n'ait été spécifiée. L'écart entre l'ouverture sélectionnée et l'ouverture maximale est indiqué.	Une valeur d'ouverture s'affichera si l'ouverture maximale est spécifiée.	149
F - - (clignote)		<ul style="list-style-type: none"> • Aucun objectif n'est fixé. • Un objectif sans microprocesseur est fixé. 	<ul style="list-style-type: none"> • Fixez un objectif. Si vous utilisez un objectif à microprocesseur, retirez-le puis fixez-le à nouveau. • Sélectionnez le mode A ou M. 	26, 295 47, 298
—	▶ ◀ (clignote)	L'appareil photo ne peut pas effectuer la mise au point en mode autofocus.	Modifiez la composition ou faites la mise au point manuellement.	72, 78



Indicateur		Problème	Solution	📖
Écran de contrôle	Viseur			
(les indicateurs d'exposition et l'affichage de la vitesse d'obturation ou de l'ouverture clignotent)		Le sujet est trop lumineux ; la photo sera surexposée.	<ul style="list-style-type: none"> Utilisez une sensibilité plus faible. En mode de prise de vue : <ul style="list-style-type: none"> P Utilisez un filtre ND optionnel S Augmentez la vitesse d'obturation A Choisissez une ouverture plus petite (valeur plus grande) Choisissez un autre mode de prise de vue 	79 308 49 50 178
		Le sujet est trop sombre ; la photo sera sous-exposée.	<ul style="list-style-type: none"> Utilisez une sensibilité plus élevée. En mode de prise de vue : <ul style="list-style-type: none"> P Utilisez un flash S Abaissez la vitesse d'obturation A Choisissez une ouverture plus grande (valeur plus petite) 	79 119 49 50
(clignote)		La pose B () est sélectionnée en mode S .	Modifiez la vitesse d'obturation ou passez en mode M .	49, 51
- - (clignote)		La pose T (- -) est sélectionnée en mode S .	Modifiez la vitesse d'obturation ou passez en mode M .	49, 51
(clignote)	(clignote)	Les images sont en cours de traitement.	Attendez la fin du traitement.	—
—	(clignote)	Si cet indicateur clignote pendant 3 s après le déclenchement du flash, la photo risque d'être sous-exposée.	Vérifiez la photo sur le moniteur ; si elle est sous-exposée, modifiez les réglages et réessayez.	185
(clignote)	(clignote)	Mémoire insuffisante pour enregistrer de nouvelles photos avec les réglages actuels, ou l'appareil photo a épuisé les numéros de fichier ou de dossier.	<ul style="list-style-type: none"> Réduisez la qualité ou la taille des images. Effacez des photos. Insérez une autre carte mémoire. 	66, 68 197 30
(clignote)		Dysfonctionnement de l'appareil photo.	Appuyez sur le déclencheur. Si l'erreur persiste ou se produit fréquemment, contactez un représentant Nikon agréé.	—



Indicateur		Problème	Solution	📖
Moniteur	Écran de contrôle			
Carte mémoire absente.	[- E -]	L'appareil photo ne peut pas détecter de carte mémoire.	Mettez l'appareil photo hors tension et vérifiez que la carte mémoire est correctement insérée.	30
Cette carte mémoire ne peut pas être utilisée. Elle est peut-être endommagée. Insérez une autre carte.	Er r (cli-gnote)	<ul style="list-style-type: none"> • Une erreur s'est produite lors de l'accès à la carte mémoire. • Impossible de créer un nouveau dossier. 	<ul style="list-style-type: none"> • Utilisez une carte mémoire agréée par Nikon. • Vérifiez que les contacts sont propres. Si la carte est endommagée, adressez-vous à un revendeur ou un représentant Nikon agréé. • Supprimez des fichiers après avoir sauvegardé les images sur un ordinateur ou un autre support, ou insérez une autre carte mémoire. 	347 — 30, 197
	Er r (cli-gnote)	L'appareil photo ne peut pas contrôler la carte Eye-Fi.	<ul style="list-style-type: none"> • Vérifiez que le firmware de la carte Eye-Fi est à jour. • Copiez les fichiers contenus dans la carte Eye-Fi sur un ordinateur ou un autre appareil et formatez la carte ou insérez une autre carte. 	272 30, 32, 203
Carte mémoire verrouillée en écriture. Déplacez le verrou en position « écriture ».	Er r (cli-gnote)	La carte mémoire est verrouillée (protégée en écriture).	Faites coulisser le commutateur de protection en écriture de la carte vers la position « écriture ».	31
Non disponible si la carte Eye-Fi est verrouillée.	Er r (cli-gnote)	La carte Eye-Fi est verrouillée (protégée en écriture).		
Cette carte n'est pas formatée. Formatez la carte.	[For] (cli-gnote)	La carte mémoire n'a pas été formatée pour être utilisée dans l'appareil photo.	Formatez la carte mémoire ou insérez-en une autre.	30, 32
L'horloge a été réinitialisée.	—	L'horloge de l'appareil photo n'est pas réglée.	Réglez-la.	28, 265
Impossible de mettre à jour le firmware du flash. Le flash est inutilisable. Veuillez contacter un représentant Nikon agréé.	—	Le firmware du flash monté sur l'appareil photo n'a pas été mis à jour correctement.	Veuillez contacter un représentant Nikon agréé.	—
Impossible de démarrer le mode de visée écran. Veuillez patienter.	—	La température interne de l'appareil photo est trop élevée.	Laissez refroidir les circuits internes avant de reprendre la visée écran ou l'enregistrement vidéo.	154, 168

Indicateur		Problème	Solution	📖
Moniteur	Écran de contrôle			
Le dossier ne contient aucune image.	—	La carte mémoire ou les dossiers sélectionnés pour la visualisation ne contiennent aucune image.	Sélectionnez un dossier contenant des images dans le menu Dossier de visualisation ou insérez une carte mémoire contenant des images.	30, 217
Toutes les images sont cachées.	—	Toutes les images du dossier actuel sont cachées.	Aucune image ne peut être affichée tant qu'un autre dossier n'a pas été sélectionné ou que l'option Cacher les images n'a pas été réglée pour permettre de voir au moins une image.	218
Impossible d'afficher ce fichier.	—	Le fichier a été créé ou modifié par un ordinateur ou par un appareil photo d'une autre marque, ou le fichier est altéré.	Le fichier ne peut pas être visualisé sur l'appareil photo.	—
Impossible de sélectionner ce fichier.	—	L'image sélectionnée ne peut pas être retouchée.	Les images créées avec d'autres appareils ne peuvent pas être retouchées.	274
Cette vidéo ne peut pas être éditée.	—	La vidéo sélectionnée ne peut pas être éditée.	<ul style="list-style-type: none"> Les vidéos créées avec d'autres appareils ne peuvent pas être éditées. La durée des vidéos doit être d'au moins deux secondes. 	— 175
Vérifiez l'imprimante.	—	Erreur d'imprimante.	Vérifiez l'imprimante. Pour reprendre l'impression, sélectionnez l'option Continuer (si disponible).	208 *
Vérifiez le papier.	—	Le papier présent dans l'imprimante n'est pas au format sélectionné.	Insérez du papier au bon format, puis sélectionnez l'option Continuer .	208 *
Bourrage papier.	—	Le papier est coincé dans l'imprimante.	Décoincez le papier et sélectionnez Continuer .	208 *
Plus de papier.	—	Il n'y a plus de papier dans l'imprimante.	Insérez du papier au format sélectionné et sélectionnez Continuer .	208 *
Vérifiez l'encre.	—	Erreur d'encre.	Vérifiez le niveau d'encre. Pour reprendre, sélectionnez Continuer .	208 *
Plus d'encre.	—	Il n'y a plus d'encre dans l'imprimante.	Remplacez l'encre et sélectionnez Continuer .	208 *

* Pour en savoir plus, reportez-vous au manuel de l'imprimante.



Caractéristiques

























■ Appareil photo numérique Nikon D7100







Type	
Type	Appareil photo reflex numérique
Monture d'objectif	Monture Nikon F (avec couplage AF et contacts AF)
Angle de champ effectif	Format Nikon DX ; focale équivalente en format 24×36 à environ 1,5× celle des objectifs possédant un angle de champ de format FX
Pixels effectifs	
Pixels effectifs	24,1 millions
Capteur d'image	
Capteur d'image	CMOS 23,5 × 15,6 mm
Nombre total de pixels	24,71 millions
Système de correction de la poussière	Nettoyage du capteur d'image, données de référence de correction de la poussière (logiciel Capture NX 2 en option requis)
Stockage	
Taille d'image (pixels)	<ul style="list-style-type: none">• Zone d'image DX (24×16) 6000 × 4000 (L) 4496 × 3000 (M) 2992 × 2000 (S)• Zone d'image 1,3× (18×12) 4800 × 3200 (L) 3600 × 2400 (M) 2400 × 1600 (S)• Photo au format DX (24×16) prise en mode de visée écran vidéo 6000 × 3368 (L) 4496 × 2528 (M) 2992 × 1680 (S)• Photo au format 1,3× (18×12) prise en mode de visée écran vidéo 4800 × 2696 (L) 3600 × 2024 (M) 2400 × 1344 (S)
Format de fichier	<ul style="list-style-type: none">• NEF (RAW) : 12 ou 14 bits, compression sans perte ou compression• JPEG : conforme au format JPEG baseline avec un taux de compression fine (environ 1 : 4), normale (environ 1 : 8) ou basique (environ 1 : 16) (Priorité à la taille) ; possibilité de compression Qualité optimale• NEF (RAW) + JPEG : photo unique enregistrée aux formats NEF (RAW) et JPEG
Système Picture Control	Standard, Neutre, Saturé, Monochrome, Portrait, Paysage ; possibilité de modifier le Picture Control sélectionné ; enregistrement de Picture Control personnalisés
Support d'enregistrement	Cartes mémoire SD (Secure Digital), SDHC et SDXC compatibles UHS-I
Double logement	Le logement 2 peut être utilisé pour le débordement ou la sauvegarde de la carte du logement 1 ou pour sauvegarder séparément les copies créées en mode NEF + JPEG ; les photos peuvent être copiées d'une carte à l'autre.
Système de fichiers	DCF (Design Rule for Camera File System) 2.0, DPOF (Digital Print Order Format), Exif (Exchangeable Image File Format for Digital Still Cameras) 2.3, PictBridge



Viseur	
Viseur	Viseur reflex avec pentaprisme à hauteur d'œil
Couverture de l'image	Environ 100 % verticalement et horizontalement
Grossissement	Environ 0,94x (objectif 50 mm f/1.4 réglé sur l'infini, -1,0 d)
Dégagement oculaire	19,5 mm (-1,0 d ; à partir de la surface centrale de l'oculaire de visée)
Réglage dioptrique	-2 - +1 d
Verre de visée	Verre BriteView Clear Matte Mark II de type B doté de délimiteurs de zone AF (possibilité d'afficher un quadrillage)
Miroir reflex	À retour rapide
Aperçu de profondeur de champ	Appuyer sur la commande d'aperçu de profondeur de champ permet de diaphragmer l'ouverture de l'objectif sur la valeur sélectionnée par l'utilisateur (modes A et M) ou par l'appareil photo (autres modes)
Ouverture de l'objectif	À retour instantané, contrôlée électroniquement
Objectif	
Objectifs compatibles	<p>Compatible avec les objectifs AF NIKKOR, dont les objectifs de type G et D (avec certaines restrictions pour les objectifs PC) et les objectifs DX, les objectifs AI-P NIKKOR et les objectifs AI sans microprocesseur (modes d'exposition A et M uniquement). Il est impossible d'utiliser les objectifs IX NIKKOR, les objectifs pour le F3AF et les objectifs non AI.</p> <p>Le télémètre électronique peut être utilisé avec les objectifs ayant une ouverture maximale égale à f/5.6 ou plus lumineuse (le télémètre électronique prend en charge le point AF central avec les objectifs dotés d'une ouverture maximale de f/8 ou plus lumineuse)</p>
Obturbateur	
Type	Plan focal à translation verticale, contrôlé électroniquement
Vitesse	$\frac{1}{8000}$ – 30 s par incréments de $\frac{1}{3}$ ou $\frac{1}{2}$ IL, pose B, pose T, X250
Vitesse de synchro. flash	$X = \frac{1}{250}$ s ; synchronisation avec l'obturateur à une vitesse inférieure ou égale à $\frac{1}{320}$ s (la portée du flash diminue à des vitesses comprises entre le $\frac{1}{250}$ s et le $\frac{1}{320}$ s)
Déclenchement	
Mode de déclenchement	S (vue par vue), CL (continu basse vitesse), CH (continu haute vitesse), Q (déclenchement silencieux), \odot (retardateur), MUP (levée du miroir) ; intervalloètre disponible
Cadence de prise de vue approximative	<ul style="list-style-type: none"> • Images JPEG et NEF (RAW) 12 bits enregistrées lorsque DX (24×16) est sélectionné comme Zone d'image CL : 1–6 vps CH : 6 vps • Images JPEG et NEF (RAW) 12 bits enregistrées lorsque 1,3× (18×12) est sélectionné comme Zone d'image CL : 1–6 vps CH : 7 vps • Images NEF (RAW) 14 bits enregistrées lorsque DX (24×16) est sélectionné comme Zone d'image CL : 1–5 vps CH : 5 vps • Images NEF (RAW) 14 bits enregistrées lorsque 1,3× (18×12) est sélectionné comme Zone d'image CL : 1–6 vps CH : 6 vps
Retardateur	2 s, 5 s, 10 s, 20 s ; 1 à 9 vues par intervalles de 0,5, 1, 2 ou 3 s
Modes de télécommande (ML-L3)	Télécommande temporisée, télécommande instantanée, levée du miroir
Exposition	
Mode de mesure	Mesure de l'exposition TTL à l'aide du capteur RVB 2016 photosites



Exposition	
Méthode de mesure	<ul style="list-style-type: none"> • Matricielle : mesure matricielle couleur 3D II (objectifs type G et D ; mesure matricielle couleur II (autres objectifs à microprocesseur) ; mesure matricielle couleur disponible avec les objectifs sans microprocesseur si l'utilisateur spécifie les données de l'objectif • Pondérée centrale : la mesure est effectuée à 75% sur un cercle de 8 mm au centre de l'image. Le diamètre de ce cercle peut être défini sur 6, 10 ou 13 mm, ou la pondération peut se faire sur une moyenne de l'ensemble du cadre (les objectifs sans microprocesseur utilisent un cercle de 8 mm) • Spot : la mesure s'effectue sur un cercle de 3,5 mm (environ 2,5% du cadre) centré sur le point AF sélectionné (sur le point AF central en cas d'utilisation d'un objectif sans microprocesseur)
Plage (100 ISO, objectif f/1.4, 20 °C)	<ul style="list-style-type: none"> • Mesure matricielle ou pondérée centrale : 0–20 IL • Mesure spot : 2–20 IL
Couplage de la mesure d'exposition	Microprocesseur et AI couplés
Mode	Modes automatiques (AUTO automatique ;  auto, flash désactivé) ; auto programmé avec décalage du programme (P) ; auto à priorité vitesse (S) ; auto à priorité ouverture (A) ; manuel (M) ; modes scène ( portrait ;  paysage ;  enfants ;  sport ;  gros plan ;  portrait de nuit ;  paysage de nuit ;  fête/intérieur ;  plage/neige ;  coucher de soleil ;  aurore/crépuscule ;  animaux domestiques ;  bougie ;  floraison ;  couleurs d'automne ;  aliments ; modes effets spéciaux ( vision nocturne ;  dessin couleur ;  effet miniature ;  couleur sélective ;  silhouette ;  high key ;  low key) ; U1 (réglages utilisateur 1) ; U2 (réglages utilisateur 2)
Correction d'exposition	-5 – +5 IL par incréments de 1/3 ou 1/2 IL en modes P, S, A et M
Bracketing de l'exposition	2 à 5 vues par incréments de 1/3, 1/2, 2/3, 1, 2 ou 3 IL
Bracketing du flash	2 à 5 vues par incréments de 1/3, 1/2, 2/3, 1, 2 ou 3 IL
Bracketing de la balance des blancs	2 à 5 vues par incréments de 1, 2 ou 3
Bracketing du D-Lighting actif	2 vues en utilisant la valeur sélectionnée pour l'une ou 3 vues à l'aide de valeurs prédéfinies pour toutes les vues
Mémorisation de l'exposition	Luminosité mémorisée à l'aide de la commande  AE-L/AF-L
Sensibilité ISO (indice d'exposition recommandé)	100 – 6400 ISO par incréments de 1/3 ou 1/2 IL. Réglable à environ 0,3, 0,5, 0,7, 1 ou 2 IL (équivalent 25 600 ISO) au-dessus de 6400 ISO ; réglage automatique de la sensibilité disponible
D-Lighting actif	Automatique, Très élevé, Élevé, Normal, Faible, Désactivé
Mise au point	
Autofocus	Module autofocus évolué Nikon Multi-CAM 3500DX à détection de phase TTL, réglage précis, 51 points AF (dont 15 capteurs en croix ; le point AF central est disponible à des ouvertures moins lumineuses que f/5.6 mais plus lumineuses que f/8 ou à f/8) ; illuminateur d'assistance AF (portée d'environ 0,5–3 m)
Plage de détection	-2 – +19 IL (100 ISO, 20 °C)
Pilotage de l'objectif	<ul style="list-style-type: none"> • Autofocus (AF) : AF ponctuel (AF-S) ; AF continu (AF-C) ; sélection automatique AF-S/AF-C (AF-A) ; suivi de mise au point activé automatiquement si le sujet est en mouvement • Mise au point manuelle (M) : le télémètre électronique peut être utilisé
Point AF	Peut être sélectionné parmi 51 ou 11 points AF
Mode de zone AF	AF point sélectif, AF zone dynamique à 9, 21 ou 51 points, suivi 3D, AF zone automatique

Mise au point	
Mémorisation de la mise au point	La mise au point peut être mémorisée en appuyant sur le déclencheur à mi-course (AF ponctuel) ou en appuyant sur la commande AE-L/AF-L
Flash	
Flash intégré	       : flash automatique avec ouverture automatique P, S, A, M, !! : ouverture manuelle à l'aide de la commande d'ouverture
Nombre guide	Environ 12, 12 avec flash manuel (m, 100 ISO, 20°C)
Contrôle du flash	TTL : le contrôle du flash i-TTL à l'aide du capteur RVB 2016 photosites est disponible avec le flash intégré et les flashes SB-910, SB-900, SB-800, SB-700, SB-600 ou SB-400 ; le dosage automatique flash/ambiance i-TTL pour reflex numérique est utilisé avec la mesure matricielle et la mesure pondérée centrale, le contrôle du flash i-TTL standard pour reflex numérique est utilisé avec la mesure spot
Mode de flash	Automatique, automatique avec atténuation des yeux rouges, synchro lente automatique, synchro lente automatique avec atténuation des yeux rouges, dosage flash/ambiance, atténuation des yeux rouges, synchro lente, synchro lente avec atténuation des yeux rouges, synchro lente sur le second rideau, synchro lente, désactivé ; synchro ultra-rapide Auto FP possible
Correction du flash	-3 – +1 IL par incréments de $\frac{1}{3}$ ou $\frac{1}{2}$ IL
Témoin de disponibilité du flash	S'allume lorsque le flash intégré ou le flash optionnel est complètement chargé ; clignote après le déclenchement du flash à pleine puissance
Griffe flash	ISO 518 à contact direct avec contacts de synchronisation et de données ; verrouillage de sécurité
Système d'éclairage créatif Nikon (CLS)	<ul style="list-style-type: none"> • Système évolué de flash asservi sans fil pris en charge par les : <ul style="list-style-type: none"> - SB-910, SB-900, SB-800 ou SB-700 comme flash principal et SB-600 ou SB-R200 comme flashes asservis ou SU-800 comme contrôleur - Le flash intégré peut jouer le rôle de flash principal en mode contrôleur • Synchronisation ultra-rapide Auto FP et mode lampe pilote possibles avec tous les flashes compatibles CLS à l'exception du SB-400 ; communication des informations colorimétriques du flash et mémorisation FV possibles avec tous les flashes compatibles CLS
Prise synchro	Adaptateur de prise de synchronisation AS-15 (disponible séparément)
Balance des blancs	
Balance des blancs	Automatique (2 types), incandescent, fluorescent (7 types), ensoleillé, flash, nuageux, ombre, pré-réglage manuel (vous pouvez stocker jusqu'à 6 valeurs ; mesure de la balance des blancs ponctuelle possible en mode de visée écran), choisir la température de couleur (2500 K–10 000 K), tous avec réglage précis
Visée écran (Live View)	
Modes	Visée écran photo (images fixes), visée écran vidéo (vidéos)
Pilotage de l'objectif	<ul style="list-style-type: none"> • Autofocus (AF) : AF ponctuel (AF-S) ; AF permanent (AF-F) • Mise au point manuelle (M)
Mode de zone AF	AF priorité visage, AF zone large, AF zone normale, AF suivi du sujet
Autofocus	AF à détection de contraste à n'importe quel emplacement du cadre (l'appareil photo sélectionne automatiquement le point AF lorsque AF priorité visage ou AF suivi du sujet est sélectionné)
Vidéo	
Mesure	Mesure de l'exposition TTL à l'aide du capteur d'image principal
Méthode de mesure	Matricielle



Vidéo	
Taille d'image (pixels) et cadence de prise de vue	<ul style="list-style-type: none"> • 1920 × 1080 ; 60i (59,94 vues/s)/ 50i (50 vues/s) * • 1920 × 1080 ; 30p (progressif), 25p, 24p • 1280 × 720 ; 60p, 50p Cadences de prise de vue réelles pour 60p, 50p, 30p, 25p et 24p respectivement de 59,94, 50, 29,97, 25, et 23,976 vps ; options autorisant les deux qualités d'image ★ élevée et normale
Format de fichier	MOV
Compression vidéo	H.264/MPEG-4 Advanced Video Coding
Format d'enregistrement audio	PCM linéaire
Dispositif d'enregistrement audio	Microphone intégré ou externe stéréo ; possibilité de régler la sensibilité

* Disponible uniquement lorsque **1,3x (18x12)** est sélectionné comme Zone d'image. La sortie du capteur est d'environ 60 ou 50 vps.

Moniteur	
Moniteur	TFT, 8 cm (3,2 pouces), environ 1229 k pixels (VGA ; 640 × 480 × 4= 1 228 800 pixels), avec angle de visualisation de 170° environ, couverture de l'image d'environ 100% et réglage de la luminosité

Visualisation	
Visualisation	Visualisation plein écran et par imagerie (4, 9 ou 72 images ou calendrier) avec fonction Loupe, lecture des vidéos, diaporama photo et/ou vidéo, histogramme, hautes lumières, informations sur les photos, affichage des données GPS et rotation automatique des images

Interface	
USB	USB Hi-Speed
Sortie HDMI	Connecteur HDMI Mini (type C)
Prise pour accessoires	Télécommande radio sans fil : WR-1 et WR-R10 (disponible séparément) Télécommande filaire : MC-DC2 (disponible séparément) Module GPS : GP-1 (disponible séparément)
Entrée audio	Fiche jack mini stéréo (3,5 mm de diamètre ; entrée alimentée)
Sortie audio	Fiche jack mini stéréo (3,5 mm de diamètre)

Langues prises en charge	
Langues prises en charge	Allemand, anglais, arabe, bengali, chinois (simplifié et traditionnel), coréen, danois, espagnol, finnois, français, grec, hindi, hongrois, indonésien, italien, japonais, néerlandais, norvégien, persan, polonais, portugais (européen et brésilien), roumain, russe, suédois, tamoul, tchèque, thaï, turc, ukrainien, vietnamien

Alimentation	
Accumulateur	Un accumulateur Li-ion EN-EL15
Poignée-alimentation	Poignée-alimentation MB-D15 disponible en option, alimentée par un accumulateur Li-ion Nikon EN-EL15 ou six piles AA alcalines, Ni-MH ou lithium
Adaptateur secteur	Adaptateur secteur EH-5b ; nécessite le connecteur d'alimentation EP-5B (disponibles séparément)

Filetage pour fixation sur trépied	
Filetage pour fixation sur trépied	1/4 pouce (ISO 1222)



Dimensions/poids	
Dimensions (L × H × P)	Environ 135,5 × 106,5 × 76 mm
Poids	Environ 765 g avec accumulateur et carte mémoire mais sans le bouchon de boîtier ; environ 675 g (boîtier seul)

Conditions de fonctionnement	
Température	0 °C–40 °C
Humidité	Égale ou inférieure à 85 % (sans condensation)

- Sauf indication contraire, tous les chiffres se rapportent à un appareil photo doté d'un accumulateur entièrement chargé et fonctionnant à la température préconisée par la CIPA (Camera and Imaging Products Association) : 23 ±3 °C.
- Nikon se réserve le droit de modifier les caractéristiques techniques du matériel ou des logiciels décrits dans ce manuel à tout moment et sans préavis. Nikon ne peut être tenu pour responsable des dommages résultant d'erreurs éventuelles contenues dans ce manuel.

■ ■ Chargeur d'accumulateur MH-25

Entrée nominale (en Amérique du Nord)	120 V CA, 60 Hz, 0,2 A
Entrée nominale (dans les autres régions)	100–240 V CA, 50/60 Hz, 0,23–0,12 A
Puissance nominale	8,4 V CC/1,2 A
Accumulateurs pris en charge	Accumulateur Li-ion Nikon EN-EL15
Temps de charge	Environ 2 heures et 35 minutes à une température ambiante de 25 °C avec un accumulateur entièrement déchargé
Température de fonctionnement	0 °C–40 °C
Dimensions (L × H × P)	Environ 91,5 × 33,5 × 71 mm, hors parties saillantes
Longueur du câble d'alimentation	Environ 1,8 m (Canada) ou 1,5 m (autres pays)
Poids	Environ 110 g, sans le câble d'alimentation et l'adaptateur de prise murale

■ ■ Accumulateur Li-ion EN-EL15

Type	Accumulateur lithium-ion
Capacité nominale	7,0 V/1900 mAh
Température de fonctionnement	0 °C–40 °C
Dimensions (L × H × P)	Environ 40 × 56 × 20,5 mm
Poids	Environ 88 g, sans le cache-contacts



■ Objectif AF-S DX NIKKOR 18–105 mm f/3.5–5.6G ED VR

Type	Zoom AF-S DX NIKKOR de type G avec microprocesseur intégré et monture F destiné exclusivement aux reflex numériques de format Nikon DX
Focale	18–105 mm
Ouverture maximale	f/3.5–5.6
Construction optique	15 lentilles en 11 groupes (dont une lentille asphérique et une lentille en verre ED)
Angle de champ	76° – 15° 20′
Échelle des focales	Graduée en millimètres (18, 24, 35, 50, 70, 105)
Information de distance	Communiquée au boîtier de l'appareil photo
Zoom	Bague de zoom pour zoom manuel
Mise au point	Système de mise au point interne (IF) Nikon avec autofocus contrôlé par moteur ondulatoire silencieux (SWM) ; mise au point manuelle possible lorsque le commutateur A-M est positionné sur A ou M . La mise au point peut être effectuée en tournant la bague de mise au point ; elle est mémorisée en mode autofocus ponctuel. N'utilisez pas la bague de mise au point pendant que l'appareil photo effectue la mise au point.
Réduction de vibration	Déplacement des lentilles à l'aide de moteurs voice coil (VCM)
Distance minimale de mise au point	0,45 m depuis le plan focal (□ 78) à toutes les focales
Lamelles de diaphragme	7 (diaphragme circulaire)
Diaphragme	Intégralement automatique
Plage des ouvertures	• Focale de 18 mm : f/3.5–22 • Focale de 105 mm : f/5.6–38
Mesure	Pleine ouverture
Diamètre de fixation pour filtre	67 mm (P=0,75 mm)
Dimensions	Environ 76 mm de diamètre × 89 mm (distance à partir du plan d'appui de la monture d'objectif de l'appareil photo)
Poids	Environ 420 g

Nikon se réserve le droit de modifier les caractéristiques techniques du matériel ou des logiciels décrits dans ce manuel à tout moment et sans préavis. Nikon ne peut être tenu pour responsable des dommages résultant d'erreurs éventuelles contenues dans ce manuel.



AF-S DX NIKKOR 18–105 mm f/3.5–5.6G ED VR

L'AF-S DX NIKKOR 18–105 mm f/3.5–5.6G ED VR est destiné exclusivement aux reflex numériques de format Nikon DX. L'utilisation de lentilles asphériques et de lentilles en verre à dispersion extra-faible (ED) permet d'obtenir des performances optiques et un rendu d'image sans égal, avec correction des aberrations chromatiques. Quant au diaphragme circulaire, il produit un rendu flou et esthétique des sources lumineuses ponctuelles dans les zones non mises au point (*bokeh*).

■ Réduction de vibration (VR)

Les objectifs AF-S DX NIKKOR 18–105 mm f/3.5–5.6G ED VR bénéficient de la fonction de réduction de vibration (VR) qui réduit les phénomènes de flou causés par le bougé de l'appareil photo, même lorsqu'il est utilisé pour un filé panoramique. Cela permet de recourir à des vitesses d'obturation environ 3 fois plus lentes (mesures Nikon ; les effets varient en fonction de l'utilisateur et des conditions de prise de vue).

Pour utiliser la réduction de vibration, positionnez le commutateur de réduction de vibration ON/OFF sur **ON**. La réduction de vibration est activée lorsque vous appuyez sur le déclencheur à mi-course. Les effets du bougé de l'appareil photo sont atténués sur l'image affichée dans le viseur et le processus de cadrage du sujet et de mise au point est simplifié, à la fois en mode de mise au point automatique et en mode de mise au point manuelle. Lorsque vous effectuez un filé panoramique, la réduction de vibration s'applique uniquement au mouvement ne faisant pas partie du filé (si l'appareil photo est utilisé pour faire un filé horizontal, la réduction de vibration ne s'applique qu'au tremblement vertical). Il est ainsi beaucoup plus facile de réaliser de longs filés panoramiques.

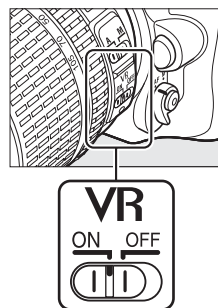

Vous pouvez désactiver la réduction de vibration en positionnant le commutateur de réduction de vibration ON/OFF sur **OFF**. Désactivez la réduction de vibration lorsque l'appareil photo est monté en position fixe sur un trépied mais laissez-la activée si la tête du trépied n'est pas fixée ou lorsque vous utilisez un monopode.

☑ Réduction de vibration

Ne mettez pas l'appareil photo hors tension et ne retirez pas l'objectif lorsque la réduction de vibration est activée. Si l'alimentation de l'objectif est coupée alors que la réduction de vibration est activée, l'objectif risque d'émettre des cliquetis lorsqu'il est secoué. Il ne s'agit pas d'un dysfonctionnement et ce phénomène peut être corrigé en remettant en place l'objectif et en mettant l'appareil photo sous tension.

La réduction de vibration est désactivée lorsque le flash intégré est en cours de recyclage. Lorsque la réduction de vibration est activée, l'image affichée dans le viseur peut être floue après la pression du déclencheur. Ce phénomène n'est pas le signe d'un dysfonctionnement.

Utilisation du flash intégré

En cas d'utilisation du flash intégré, veillez à ce que le sujet se tienne à au moins 0,6 m de l'appareil photo et retirez le parasoleil pour éviter le risque de vignettage (ombres créées lorsque l'extrémité de l'objectif occulte le flash intégré).

Appareil photo	Focale	Distance minimale sans vignettage
D5000, D3100, D3000	18 mm	2,5 m
	24 mm	1,0 m
D5200, D5100, D3200	18 mm	3,0 m
	24 mm	1,0 m
D700, D7100, D7000, gamme D300, D200, D100, D80	Toutes	Aucun vignettage quelle que soit la distance de mise au point
	18 mm	1,5 m
D90, gamme D70	24–105 mm	Aucun vignettage quelle que soit la distance de mise au point
	18 mm	1,0 m
D50	24–105 mm	Aucun vignettage quelle que soit la distance de mise au point
	18 mm	2,5 m
D60, gamme D40	24 mm	1,0 m
	35–105 mm	Aucun vignettage quelle que soit la distance de mise au point
	18 mm	2,5 m

Le flash intégré du D100 et du D70 ne pouvant couvrir que l'angle de champ d'un objectif dont la focale est égale ou supérieure à 20 mm, le vignettage se produit à une focale de 18 mm.

Entretien de l'objectif

- Veillez à ce que les contacts du microprocesseur restent propres.
- Utilisez une soufflette pour retirer la poussière et les peluches de la surface de l'objectif. Pour effacer les taches et les traces de doigt, imprégnez un morceau de tissu propre en coton avec une petite quantité d'éthanol ou de nettoyant pour objectif ou utilisez une lingette nettoyante pour objectif, et nettoyez avec un mouvement circulaire à partir du centre vers l'extérieur, tout en prenant soin de ne pas laisser de taches, ni de toucher le verre avec les doigts.
- N'utilisez jamais de solvants organiques comme un diluant à peinture ou du benzène pour nettoyer l'objectif.
- Le parasoleil ou les filtres NC peuvent être utilisés pour protéger la lentille frontale.
- Fixez les bouchons avant et arrière avant de ranger l'objectif dans son étui.
- Si un parasoleil est fixé, ne prenez pas ou ne tenez pas l'objectif ou l'appareil photo en saisissant uniquement le parasoleil.
- Si vous n'avez pas l'intention d'utiliser l'objectif pendant une période prolongée, rangez-le dans un endroit frais et sec pour éviter la moisissure et la rouille. Ne le rangez pas à la lumière directe du soleil ou avec des boules antimites de naphthaline ou de camphre.
- Tenez l'objectif au sec. La formation de rouille sur les mécanismes internes peut provoquer des dommages irréparables.
- Laisser l'objectif dans des endroits extrêmement chauds peut endommager ou déformer ses éléments en plastique renforcé.

Accessoires fournis

- Bouchon avant d'objectif encliquetable 67 mm LC-67
- Bouchon arrière d'objectif
- Étui souple pour objectif CL-1018
- Parasoleil à baïonnette HB-32 (se fixe comme illustré à droite).

Accessoires optionnels

- Filtres à vis 67 mm
- Bouchon arrière d'objectif LF-1 ou LF-4

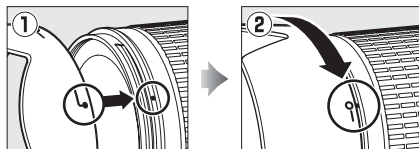
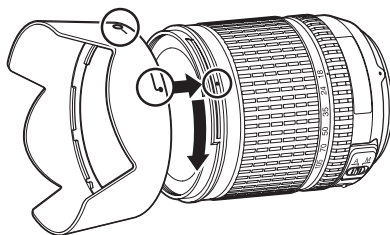

Remarques à propos des objectifs grand-angle

L'autofocus peut ne pas produire les résultats attendus avec des objectifs grand-angle et ultra grand-angle dans les cas suivants :

1 Le sujet ne remplit pas le point AF.

Si le sujet ne remplit pas le point AF, l'appareil photo risque d'effectuer la mise au point sur l'arrière-plan et le sujet risque d'être flou.



Exemple : *une personne située loin de l'appareil photo et à une certaine distance de l'arrière-plan*

2 Le sujet contient trop de petits détails.

L'appareil photo risque d'avoir des difficultés à effectuer la mise au point sur des sujets contenant trop de petits détails ou manquant de contraste.

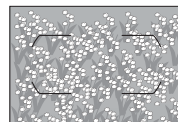

Exemple : *un champ de fleurs*

Dans ce cas, effectuez la mise au point manuellement ou faites le point sur un autre sujet situé à la même distance, mémorisez la mise au point puis recomposez la photo. Pour en savoir plus, reportez-vous au paragraphe « Optimisation des résultats avec l'autofocus » (📖 72).

■ Normes prises en charge

- **DCF Version 2.0** : la norme DCF (Design Rule for Camera File System) est largement répandue dans le domaine des appareils photo numériques et garantit une compatibilité entre les différentes marques d'appareils.
- **DPOF** : le Digital Print Order Format (DPOF) est une norme industrielle qui permet aux images d'être imprimées directement à partir de commandes d'impression sauvegardées sur la carte mémoire.
- **Exif version 2.3** : l'appareil photo prend en charge le format Exif (Exchangeable Image File Format for Digital Still Cameras) version 2.3, une norme qui permet d'utiliser les informations enregistrées avec les photos pour garantir une reproduction optimale des couleurs lors d'une impression sur une imprimante compatible Exif.
- **PictBridge** : cette norme, conçue conjointement par les fabricants d'appareils photo numériques et d'imprimantes, permet l'impression directe des photos sur une imprimante sans transfert préalable des photos sur un ordinateur.
- **HDMI** : l'interface High-Definition Multimedia Interface est une norme pour interface multimédia utilisée dans les composants électroniques et les périphériques AV grand public capables de transmettre des données audiovisuelles et des signaux de contrôle vers des périphériques compatibles HDMI via un seul câble de connexion.

📄 Informations concernant les marques commerciales

Macintosh, Mac OS et QuickTime sont des marques déposées d'Apple Inc. aux États-Unis et/ou dans d'autres pays. Microsoft, Windows et Windows Vista sont soit des marques déposées, soit des marques commerciales de Microsoft Corporation aux États-Unis et/ou dans d'autres pays. PictBridge est une marque commerciale. Les logos SD, SDHC et SDXC sont des marques commerciales de SD-3C, LLC. HDMI, le logo HDMI et High-Definition Multimedia Interface sont des marques commerciales ou des marques déposées de HDMI Licensing LLC.

HDMI

Tous les autres noms de marques mentionnés dans ce manuel ou dans les autres documentations fournies avec votre matériel Nikon sont des marques commerciales ou des marques déposées de leurs détenteurs respectifs.

📄 Licence FreeType (FreeType2)

Certaines parties de ce logiciel sont protégées par copyright © 2013 The FreeType Project (« www.freetype.org »). Tous droits réservés.

📄 Licence MIT (HarfBuzz)

Certaines parties de ce logiciel sont protégées par copyright © 2013 The HarfBuzz Project (« <http://www.freedesktop.org/wiki/Software/HarfBuzz> »). Tous droits réservés.

Cartes mémoire agréées

Les cartes mémoire SD suivantes ont été testées et agréées pour une utilisation avec cet appareil photo. Il est recommandé d'utiliser des cartes de catégorie de vitesse 6 ou supérieure pour l'enregistrement vidéo. L'enregistrement peut s'arrêter de manière inattendue si vous utilisez des cartes dont la vitesse d'écriture est inférieure.

	Cartes SD	Cartes SDHC ²	Cartes SDXC ³
SanDisk	2 Go ¹	4 Go, 8 Go, 16 Go, 32 Go	64 Go
Toshiba			
Panasonic		4 Go, 6 Go, 8 Go, 12 Go, 16 Go, 24 Go, 32 Go	48 Go, 64 Go
Lexar Media		4 Go, 8 Go, 16 Go	
Platinum II			
Professional		4 Go, 8 Go, 16 Go, 32 Go	—
Full-HD Video	—	4 Go, 8 Go, 16 Go	

1 Vérifiez que les lecteurs de cartes ou les autres périphériques que vous allez utiliser avec la carte prennent en charge les cartes de 2 Go.

2 Vérifiez que les lecteurs de cartes ou les autres périphériques que vous allez utiliser avec la carte sont compatibles avec la norme SDHC. L'appareil photo est compatible UHS-I.

3 Vérifiez que les lecteurs de cartes ou les autres périphériques que vous allez utiliser avec la carte sont compatibles avec la norme SDXC. L'appareil photo est compatible UHS-I.



Les autres cartes n'ont pas été testées. Pour en savoir plus sur les cartes ci-dessus, contactez leur fabricant.



Capacité des cartes mémoire

Le tableau suivant indique le nombre approximatif de photos qui peuvent être stockées sur une carte SanDisk Extreme Pro SDHC UHS-I de 8 Go avec différents réglages de qualité (☐ 66), de taille (☐ 68) et de zone d'image (☐ 63).

■ Zone d'image DX (24×16)

Qualité d'image	Taille d'image	Taille du fichier ¹	Nombre d'images ¹	Capacité de la mémoire tampon ²
NEF (RAW), Compression sans perte, 12 bits	—	22,7 Mo	191	7
NEF (RAW), Compression sans perte, 14 bits	—	28,5 Mo	148	6
NEF (RAW), Compression, 12 bits	—	20,2 Mo	260	9
NEF (RAW), Compression, 14 bits	—	24,9 Mo	217	8
JPEG fine ³	Large	12,0 Mo	507	33
	Moyenne	7,4 Mo	853	100
	Petite	3,8 Mo	1600	100
JPEG normal ³	Large	6,2 Mo	1000	100
	Moyenne	3,7 Mo	1600	100
	Petite	1,9 Mo	3200	100
JPEG basic ³	Large	2,9 Mo	1900	100
	Moyenne	1,9 Mo	3200	100
	Petite	1,0 Mo	6000	100

■ Zone d'image 1,3× (18×12)

Qualité d'image	Taille d'image	Taille du fichier ¹	Nombre d'images ¹	Capacité de la mémoire tampon ²
NEF (RAW), Compression sans perte, 12 bits	—	15,1 Mo	295	12
NEF (RAW), Compression sans perte, 14 bits	—	18,8 Mo	229	8
NEF (RAW), Compression, 12 bits	—	13,4 Mo	399	14
NEF (RAW), Compression, 14 bits	—	16,3 Mo	334	11
JPEG fine ³	Large	8,2 Mo	764	73
	Moyenne	5,0 Mo	1200	100
	Petite	2,7 Mo	2200	100
JPEG normal ³	Large	4,1 Mo	1500	100
	Moyenne	2,5 Mo	2400	100
	Petite	1,4 Mo	4400	100
JPEG basic ³	Large	2,0 Mo	2900	100
	Moyenne	1,3 Mo	4600	100
	Petite	0,7 Mo	8000	100

1 Tous les chiffres sont approximatifs. La taille du fichier varie selon la scène enregistrée.

2 Nombre maximal de photos pouvant être stockées dans la mémoire tampon à une sensibilité de 100 ISO. Diminue si l'option **Qualité optimale** est sélectionnée pour **Compression JPEG** (☐ 67), si la sensibilité est réglée sur Hi 0,3 ou réglage supérieur ou si la réduction du bruit ou le contrôle automatique de la distorsion est activé.

3 Les chiffres sont donnés avec la **Compression JPEG** réglée sur **Priorité à la taille**. La sélection de l'option **Qualité optimale** augmente la taille de fichier des images JPEG ; le nombre d'images et la capacité de la mémoire tampon diminuent en conséquence.



 **d6—Nombre de vues maximal** (📖 240)

Le nombre maximal de photos pouvant être réalisées en une seule rafale peut être défini sur une valeur comprise entre 1 et 100.



Autonomie de l'accumulateur

La durée des vidéos ou le nombre de vues pouvant être enregistrées avec un accumulateur entièrement chargé varie en fonction de l'état de l'accumulateur, de la température, de l'intervalle entre les prises de vues et de la durée d'affichage des menus. Dans le cas des piles AA, la capacité varie en fonction de la marque et des conditions de stockage ; de même, certains types de piles ne peuvent pas être utilisés. Vous trouverez ci-dessous des chiffres donnés à titre indicatif pour l'appareil photo et la poignée-alimentation MB-D15.

- **Photos, mode de déclenchement vue par vue (norme CIPA ¹)**

Un accumulateur EN-EL15 (appareil photo) : environ 950 prises de vues

Un accumulateur EN-EL15 (MB-D15) : environ 950 prises de vues

Six piles AA alcalines (MB-D15) : environ 450 prises de vues

- **Photos, mode de déclenchement continu (norme Nikon ²)**

Un accumulateur EN-EL15 (appareil photo) : environ 3550 prises de vues

Un accumulateur EN-EL15 (MB-D15) : environ 3550 prises de vues

Six piles AA alcalines (MB-D15) : environ 1200 prises de vues

- **Vidéos ³**

Un accumulateur EN-EL15 (appareil photo) : environ 100 minutes de séquences HD

Un accumulateur EN-EL15 (MB-D15) : environ 100 minutes de séquences HD

Six piles AA alcalines (MB-D15) : environ 30 minutes de séquences HD

1 Mesure effectuée à 23 °C (±3 °C) avec un objectif AF-S DX NIKKOR 18–105 mm f/3.5–5.6G ED VR dans les conditions de test suivantes : objectif réglé de l'infini à la distance minimale et une photo prise avec les réglages par défaut toutes les 30 s ; déclenchement du flash pour une photo sur deux. Mode de visée écran non utilisé.

2 Mesure effectuée à 20 °C avec un objectif AF-S DX NIKKOR 18–105 mm f/3.5–5.6G ED VR dans les conditions de test suivantes : qualité d'image réglée sur JPEG « basic », taille d'image réglée sur **M** (moyenne), vitesse d'obturation de $\frac{1}{250}$ s, déclencheur sollicité à mi-course pendant trois secondes et mise au point réglée de l'infini à la distance minimale trois fois ; après six prises de vues successives, le moniteur s'allume pendant cinq secondes avant de s'éteindre ; cycle répété une fois que l'appareil photo est passé en mode veille.

3 Mesure effectuée à 23 °C (±3 °C) avec l'appareil photo paramétré sur ses réglages par défaut et un objectif AF-S DX NIKKOR 18–105 mm f/3.5–5.6G ED VR dans les conditions préconisées par la CIPA (Camera and Imaging Products Association). Chaque vidéo peut durer jusqu'à 29 minutes et 59 secondes (1920 × 1080/30p) et avoir une taille maximale de 4 Go. L'enregistrement peut s'arrêter avant que ces limites ne soient atteintes si la température de l'appareil photo est élevée.



L'autonomie de l'accumulateur diminue avec :

- l'utilisation du moniteur
- de longues sollicitations du déclencheur à mi-course
- des opérations de mise au point automatique répétées
- des prises de vues au format NEF (RAW)
- des vitesses d'obturation lentes
- l'utilisation d'un module GPS
- l'utilisation d'une carte Eye-Fi
- l'utilisation d'une télécommande radio sans fil, du transmetteur sans fil pour mobile WU-1a ou du module de communication UT-1
- l'utilisation du mode VR (réduction de vibration) avec les objectifs VR









































Pour une utilisation optimale des accumulateurs Nikon EN-EL15, respectez les recommandations suivantes :





- Veillez à ce que les contacts de l'accumulateur restent propres. Des contacts sales peuvent réduire les performances de l'accumulateur.
- Utilisez les accumulateurs immédiatement après leur charge. Les accumulateurs peuvent perdre leur charge s'ils restent inutilisés.



Index

Symboles

 (Mode Automatique)..... 36
 (Mode Auto (flash désactivé))... 36
SCENE (Scène)..... 41
 (Portrait)..... 41
 (Paysage)..... 41
 (Enfants)..... 42
 (Sport)..... 42
 (Gros plan)..... 42
 (Portrait de nuit)..... 42
 (Paysage de nuit)..... 43
 (Fête/intérieur)..... 43
 (Plage/neige)..... 43
 (Coucher de soleil)..... 43
 (Aurore/crépuscule)..... 44
 (Animaux domestiques)..... 44
 (Bougie)..... 44
 (Floraison)..... 44
 (Couleurs d'automne)..... 45
 (Aliments)..... 45
EFFECTS (Effets spéciaux)..... 177
 (Vision nocturne)..... 178
 (Dessin couleur)..... 178, 180
 (Effet miniature)..... 178, 181
 (Couleur sélective)..... 179, 182
 (Silhouette)..... 179
 (High Key)..... 179
 (Low Key)..... 179
P (Auto programmé)..... 48
S (Auto à priorité vitesse)..... 49
A (Auto à priorité ouverture)..... 50
M (Manuel)..... 51
U1/U2..... 55
S (Vue par vue)..... 7, 57
CL (Continu basse vitesse) .. 7, 57, 239
CH (Continu haute vitesse)..... 7, 57
Q (Déclenchement silencieux) .. 7, 57
⌚ (Retardateur)..... 7, 57, 59
MUP (Levée du miroir)..... 7, 57, 61
 (AF priorité visage)..... 156
 (AF zone large)..... 156
 (AF zone normale)..... 156
 (AF suivi du sujet)..... 156
 (Matricielle)..... 83
 (Pondérée centrale)..... 83, 236
 (Spot)..... 83, 236
AUTO (Flash automatique) .. 120, 121
 (Atténuation des yeux rouges).... 120, 121
SLOW (Synchro lente)..... 120, 121
REAR (Synchro sur le second rideau).. 120, 121
 (Correction d'exposition)..... 86
 (Correction du flash)..... 124
 (Décalage du programme)..... 48
 Commande (Infos)..... 10, 12, 159, 166
 Commande (i)..... 18
 Commande (visée écran) 98, 153, 161
 Commutateur..... 3

WB (Balance des blancs)..... 89
PRE (Pré-réglage manuel)..... 89, 95
BKT (Bracketing)..... 133, 186
 (Aide)..... 19
 (Indicateur de mise au point) .. 37, 76, 78
 (Mémoire tampon)..... 37, 58
 (Témoign de disponibilité du flash) 38

Chiffres

1,3x (18x12)..... 58, 63, 68, 167
12 bits..... 67
14 bits..... 67
2016 photosites (capteur RVB) ... 122, 337
3D (suivi 3D)..... 73, 74

A

Accessoires..... 308
Accumulateur.. 22, 24, 35, 243, 266, 341
Accumulateur de l'horloge..... 29
Adaptateur secteur..... 308, 311
Adobe RVB..... 227
AF..... 71–76, 155–156
AF automatique..... 71
AF continu..... 71, 231
AF permanent..... 155
AF point sélectif..... 73, 74
AF ponctuel..... 71, 155, 231
AF priorité visage..... 156
AF suivi du sujet..... 156
AF zone automatique..... 73, 74
AF zone dynamique..... 73, 74
AF zone large..... 156
AF zone normale..... 156
AF-A..... 71
AF-C..... 71, 231
AF-F..... 155
Affichage des images..... 185, 222
Affichage des informations... 10, 241
Affichage et réglage ISO..... 239
AF-S..... 71, 155, 231
Aide..... 19, 239
Ajouter des éléments (Menu personnalisé)..... 291
Angle de champ..... 302
Aperçu des données..... 192
Appuyer sur le déclencheur à mi-course..... 37, 38
Appuyer sur le déclencheur jusqu'en fin de course..... 37, 38
Après effacement..... 222
Assistance AF..... 233, 301, 307
Atténuation des yeux rouges 120, 121
Auto à priorité ouverture..... 50
Auto à priorité vitesse..... 49
Auto programmé..... 48
Autofocus..... 71–76, 155–156
Automatique (Balance des blancs)89

Autonomie de l'accumulateur 350
Avertissement du flash..... 241

B

Bague de mise au point de l'objectif 26, 78, 159
Balance des blancs..... 89, 137
Bouchon d'objectif..... 26
Bouchon de boîtier..... 4, 26, 309
Bracketing..... 133, 251
Bracketing automatique..... 133, 251
Bracketing balance blancs (Réglage du bracketing auto.)..... 137, 251
Bracketing de l'exposition.. 133, 251
Bracketing du D-Lighting actif... 139, 251
Bracketing du flash..... 133, 251

C

Câble USB..... 208
Cacher les images..... 218
Cadence prise de vue en CL..... 239
Camera Control Pro 2..... 309
Capacité des cartes mémoire..... 348
Capture NX 2..... 67, 263, 266, 309
Carte mémoire 30, 32, 262, 347, 348
Carte mémoire SD ... 30, 32, 69, 347, 348
Casque..... 165
CEC..... 216
Chargement de l'accumulateur .. 22–23
Choisir le début/la fin..... 173
Choisir température de couleur (Balance des blancs)..... 89, 94
CLS..... 304
Coloriage..... 286
Commande AE-L/AF-L 76, 84, 256, 260
Commande aperçu..... 50, 255, 260
Commande aperçu de la profondeur de champ..... 50, 251, 255, 260
Commande d'enregistrement vidéo 162
Commande d'impression DPOF . 213
Commande de déverrouillage du sélecteur de mode..... 6
Commande de déverrouillage du sélecteur du mode de déclenchement..... 7, 57
Commande de mode AF 72, 74, 155, 156
Commande Fn 65, 125, 151, 253, 259
Commande lâchée + molette..... 258
Commande OK..... 252
Commutateur de mode A-M..... 26, 27, 78
Commutateur marche-arrêt..... 2
Commutateur ON/OFF de réduction de vibration..... 26
Comparaison côte à côte..... 290
Compression (Type)..... 67
Compression JPEG..... 67

Compression sans perte (Type)	67
Connecteur d'alimentation.308, 311	
Connecteur HDMI Mini (type C).....	3
Contacts du microprocesseur	296
Continu basse vitesse.....7, 57, 239	
Continu haute vitesse	7, 57
Contrôle auto. de la distorsion.....	227
Contrôle de la distorsion	285
Contrôle du flash intégré	246
Contrôle du périphérique (HDMI)	216
Contrôle sensibilité auto.	81
Copier des image(s)	219
Copyright	190, 267
Correction d'exposition (nom de l'option)	235
Correction de l'exposition.....	86
Correction des yeux rouges.....	276
Correction du flash	124
Correction expo. pour flash	250
Couleur sélective.....	288
Couleurs froides (Monochrome).277	

D

Date et heure.....	28, 265
Date/heure (PictBridge).....	209
DCF	227, 346
Débit binaire.....	169
Débordement (Rôle de la carte de logement 2)	69
Décalage du programme	48
Déclenchement silencieux.....	7, 57
Déclencheur37, 38, 76, 84, 236, 260	
Délimiteurs de zone AF.....	9, 33
Dessin couleur	286
Destination (Paramètres vidéo) ..	169
Diaporama	223
Digital Print Order Format..210, 213, 346	
D-Lighting	276
D-Lighting actif.....	113, 139
Données de prise de vue	190
Données GPS.....	191
Dossier de stockage.....	225
Dossier de visualisation	217
DPOF	210, 213, 346
Durée télécommande (ML-L3).....	238
DX (24x16).....	58, 63, 68, 167

E

Échantillonnage NEF (RAW).....	67
Échelle des focales	26
Éclairage du point AF	232
Éclairage écran de contrôle	3, 241
Écran de contrôle	8
Éditer la vidéo	173
Effacer	40, 197
Effacer l'image en cours.....	40, 197
Effacer les images sélectionnées	198
Effacer toutes les images	198
Effet miniature	287
Effets de filtres.....	108, 109, 278
Enregistrement NEF (RAW)	67
Enregistrer la vue.....	173, 176

Enregistrer les réglages de l'appareil photo.....	268
Enregistrer réglages utilisateur	55
Enregistrer/charger réglages.....	268
Ensoleillé (Balance des blancs).....	89
Équilibre colorimétrique.....	279
Espace colorimétrique	227
Exif	227, 346
Exposition	83-87
Exposition auto. & flash (Réglage du bracketing auto.)	133, 251
Extinction du moniteur.....	238

F

Filtre couleurs chaudes (Effets de filtres).....	278
Filtre étoiles (Effets de filtres)	278
Fisheye	285
Fixation de l'objectif	26
Flash	38, 119, 120, 124, 125, 303
Flash (Balance des blancs).....	89
Flash automatique	121
Flash intégré.....	38, 119, 299
Flash optionnel	247, 303
Flash seulement (Réglage du bracketing auto.)	133, 251
Flash stroboscopique	246
Flou (Effets de filtres).....	278
Fluorescent (Balance des blancs) ..	89
Focale.....	150, 302
Fonction Loupe.....	195
Format.....	277
Format de la date	265
Format du papier (PictBridge).....	209
Formater la carte mémoire	32, 262
Fuseau horaire	265
Fuseau horaire et date	265

G

Gérer le Picture Control	110
GPS	152, 191
Grande plage dynamique (HDR) ..	115
Griffe flash	303

H

H.264	340
Haute définition	215, 346
Hautes lumières	188, 219
Haut-parleur	4, 5
HDMI	160, 168, 215, 346
HDMI-CEC.....	216
Heure d'été	265
Hi (Sensibilité)	80
Histogramme	188, 189, 219
Horizon virtuel	159, 166, 254, 269
Horloge	28, 265

I

Illuminateur d'assistance AF	233
Impression	208
Impression (DPOF)	210
Impression de l'index	210
Imprimer la sélection	210
Incandescent (Balance des blancs)89	

Incrément de l'exposition	234
Incrément de la sensibilité	234
Indicateur d'exposition.....	51
Indicateur de mise au pointv, 37, 76, 78	
Informations	10, 187
Informations de l'accumulateur ..	266
Informations sur la visualisation 187, 219	
Informations sur les photos 187, 219	
Intensificateur bleu (Effets de filtres) ..	278
Intensificateur rouge (Effets de filtres).....	278
Intensificateur vert (Effets de filtres). ..	278
Intensité de l'effet HDR.....	116
Intervalle (Diaporama)	223
Intervallomètre	145
Inverser les indicateurs	258
i-TTL	119, 122, 247
i-TTL standard pour reflex numérique ..	122

J

JPEG	66
JPEG basic	66
JPEG fine	66
JPEG normal.....	66

L

L (Large)	68, 167
Lancer l'impression (PictBridge) 209, 212	
Langue/Language.....	265
Langues disponibles.....	340
Légende des images.....	266
Levée du miroir	7, 57, 61
Levée du miroir (Mode de télécommande (ML-L3))	127
Logement.....	31, 69, 186
Logement et dossier de visual	186
Luminosité du moniteur.....	262

M

M (Moyenne)	68, 167
Manuel	51, 78
Manuel (Contrôle du flash intégré) ...	246
Marge (PictBridge)	209
Matricielle.....	83
MB-D15	242, 243, 259, 266, 308
Mémo expo par déclencheur	236
Mémoire tampon	37, 58
Mémorisation de l'exposition.....	84
Mémorisation de l'exposition automatique.....	84
Mémorisation de la mise au point 76	
Mémorisation expo. seulement (Réglage du bracketing auto.) ..	133, 251
Mémorisation FV	125
Menu Configuration	261
Menu personnalisé	291



Menu Prise de vue.....	224
Menu Retouche.....	273
Menu Visualisation.....	217
Mesure.....	83
Microphone.....	4, 165, 169
Microphone externe.....	165, 169
Mired.....	93
Miroir.....	61, 127, 315
Mise au point manuelle.....	78, 159
Mode autofocus.....	71, 155
Mode contrôleur.....	247
Mode de déclenchement.....	7, 57
Mode de déclenchement continu..	7, 57
Mode de flash.....	120, 121
Mode de mise au point.....	71, 155
Mode de télécommande (ML-L3)	127
Mode de zone AF.....	73, 156
Mode HDR.....	115
Mode lampe pilote.....	251
Mode Scène.....	41
Module GPS.....	152, 310
Molette de commande principale	13
Molette de commande secondaire...	13
Moniteur.....	39, 153, 185, 262
Monochrome.....	105, 277
Monture d'objectif.....	4, 78

N

NEF (RAW).....	66, 67, 226, 282
Nettoyer le capteur d'image.....	313
Neutre (Régler le Picture Control)	105
Noir et blanc (Monochrome).....	277
Nom de fichier.....	226
Nombre de points AF.....	233
Nombre de prises de vues.....	350
Nombre de vues maximal.....	240
Nuageux (Balance des blancs).....	89

O

Objectif.....	26–27, 149, 270, 295
Objectif à microprocesseur... 27, 295	
Objectif de type D.....	295, 296
Objectif de type G.....	295, 296
Objectif sans microprocesseur... 149,	295, 298
Objectif sans microprocesseur	
(données).....	149
Objectifs compatibles.....	295
Oculaire du viseur.....	60
Ombre (Balance des blancs).....	89
Options de visualisation.....	219
Ordonner les éléments (Menu	
personnalisé).....	293
Ordre d'alimentation.....	243
Ouverture.....	50–51
Ouverture maximale.....	78, 123, 307
Ouverture minimale.....	27, 47

P

Paramètres vidéo.....	169
-----------------------	-----

Paysage (Régler le Picture Control) ...	105
Perso. molettes commande.....	257
Perspective.....	286
Photo de correction poussière.....	263
Photo si carte absente ?.....	258
PictBridge.....	208, 346
Picture Control.....	105, 107
Poignée-alimentation.....	242, 243, 259, 266, 308
Point AF.....	37, 73, 75, 78, 156, 232, 233
Pondérée centrale.....	83, 236
Portée du flash.....	123
Portrait (Régler le Picture Control) ...	105
Pose B.....	51, 52
Pose T.....	265
Pré-éclair pilote.....	122, 125
Pré-réglage manuel (Balance des	
blancs).....	89, 95
Priorité à la taille (Compression	
JPEG).....	67
Prise pour accessoires.....	310
Prise pour microphone externe.....	3
Profondeur de champ.....	50
Programme d'exposition.....	327
Protecteur de l'oculaire du viseur.	60
Protection des photos.....	196

Q

Quadrillage dans le viseur.....	239
Qualité d'image.....	66
Qualité des vidéos (Paramètres	
vidéo).....	169
Qualité optimale (Compression	
JPEG).....	67

R

Rafale.....	143, 240, 253
RAW logmt 1 - JPEG logmt 2 (Rôle de	
la carte du logement 2).....	69
Recadrer.....	277
Redimensionner.....	283
Redresser.....	285
Réduction du bruit.....	228
Réduction du bruit ISO.....	228
Réduction du scintillement.....	264
Réglage de la netteté du viseur... 33,	308
Réglage de la sensibilité.....	81
Réglage dioptrique.....	33, 308
Réglage du bracketing auto.....	251
Réglage précis de l'AF.....	270
Réglage précis de la balance des	
blancs.....	91
Réglage précis expo. opti.....	236
Réglages disponibles.....	321
Réglages par défaut... 131, 224, 231,	324
Réglages personnalisés.....	229
Réglages récents.....	294
Réglages utilisateur.....	55
Régler  pour la MB-D15.....	259

Régler commande AE-L/AF-L.....	256, 260
Régler commande d'aperçu.....	255, 260
Régler la commande Fn.....	253, 259
Régler le déclencheur.....	260
Régler le Picture Control.....	105
Réinitialisation par deux	
commandes.....	131
Réinitialiser.....	131, 224, 231
Réinitialiser menu Prise de vue... 224	
Réinitialiser régl. utilisateur.....	56
Réinitialiser réglages perso.....	231
Repère des focales.....	26
Repère du plan focal.....	78
Repères de cadrage.....	159, 166
Réseau.....	206, 261
Résolution de sortie (HDMI).....	216
Rétablissement des réglages par	
défaut.....	131, 224, 231, 324
Retardateur.....	7, 57, 59, 237
Retouche rapide.....	284
Retrait de l'objectif de l'appareil	
photo.....	27
Rétro-éclairage.....	3, 241
Rognage des vidéos.....	173
Rôle de la carte du logement 2.....	69
Rotation auto. des images.....	265
Rotation des images.....	222
Rotation du point AF.....	232
RVB.....	188, 227

S

S (Petite).....	68, 167
Saturé (Régler le Picture Control)	105
Sauvegarde (Rôle de la carte du	
logement 2).....	69
Sélecteur de mode.....	6
Sélecteur de visée écran.....	153, 161
Sélecteur du mode de	
déclenchement.....	7, 57
Sélecteur du mode de mise au point	
71, 155	
Sélectionner la date... 199, 210, 218	
Sens du bracketing.....	251
Sensibilité.....	79, 81
Sensibilité (ISO).....	79, 81
Sensibilité maximale.....	81
Sépia (Monochrome).....	277
Séquence numérique images.....	240
Signal sonore.....	238
Skylight (Effets de filtres).....	278
Spot.....	83
sRVB.....	227
Standard (Régler le Picture Control) .	
105	
Suivi de la mise au point.....	71, 232
Suivi MAP avec Lock-On.....	232
Superposition des images.....	280
Supprimer des éléments (Menu	
personnalisé).....	292
Surimpression.....	141
Synchro lente.....	120, 121
Synchro sur le premier rideau.....	121
Synchro sur le second rideau.....	121

Synchronisation ultra-rapide Auto FP.....	244, 245
Système d'éclairage créatif.....	304
Système de mesure de l'exposition ..	38, 237

T

Taille	68, 167
Taille d'image	68, 302
Taille d'image/cadence.....	169
Télécommande.....	309
Télécommande filaire	52, 61, 310
Télécommande instantanée (Mode de télécommande (ML-L3)).....	127
Télécommande radio sans fil.....	309
Télécommande temporisée (Mode de télécommande (ML-L3)).....	127
Télémetre électronique	78
Téléviseur	215
Témoin de disponibilité du flash..	38, 125, 307
Température de couleur....	89, 90, 94
Temporisateur.....	59, 145
Temporisation miroir levé.....	241
Temporisation mode veille..	38, 152, 237
Traitement NEF (RAW).....	282
Transfert Eye-Fi.....	272
Transmetteur sans fil pour mobile ...	310
Trépied.....	4
Type d'accu./pile MB-D15	242
Type d'image (Diaporama)	223

U

USB.....	208
UTC	152, 191
Utiliser GPS pr régler horloge.....	152

V

Valeur d'ouverture	47, 50, 298
Verre de visée.....	337
Verrouiller miroir/nettoyage	315
Version du firmware	272
Vidéos	161, 259-260
ViewNX 2	227
Virage.....	108, 109
Visée écran (Live view)	153-160, 161-168
Visée écran photo	153
Visée écran vidéo	161, 259-260
Visueur.....	9, 33, 308, 337
Visualisation	39, 185
Visualisation par calendrier.....	194
Visualisation par planche d'images.....	193
Visualisation plein écran.....	185
Vitesse d'obturation	49, 51
Vitesse d'obturation flash....	122, 245
Vitesse d'obturation mini	81
Vitesse de synchro. flash.....	244, 245, 337
Volume.....	171
Vue par vue.....	7, 57

W

WB.....	89, 137
---------	---------

Z

Zone d'image	63, 64, 68, 167
--------------------	-----------------



Il est interdit de reproduire une partie ou l'intégralité de ce manuel sous quelque forme que ce soit (à l'exception d'une brève citation dans un article ou un essai), sans autorisation écrite de NIKON CORPORATION.